



DW60M6050**
DW60M6051**
DW60M6040**

Diskmaskin bruksanvisning

imagine the possibilities

Tack för att du har valt att köpa den här produkten från
Samsung.



SAMSUNG

Säkerhetsinstruktioner

Grattis till din nya diskmaskin från Samsung. I den här bruksanvisningen finns viktig information om installation, användning och skötsel av din maskin. Ta dig tid att läsa igenom den här bruksanvisningen för att fullt ut utnyttja diskmaskinens många egenskaper och funktioner.

DET DU BEHÖVER VETA OM SÄKERHETSINSTRUKTIONERNA











Läs den här bruksanvisningen noggrant för att säkerställa att du känner till hur du använder de utökade egenskaperna och funktionerna på maskinen på ett säkert sätt och spara den på en säker plats för framtida referens. Använd bara den här maskinen för det syfte som beskrivs i den här bruksanvisningen.

Varningar och viktiga säkerhetsinstruktioner i den här bruksanvisningen täcker inte alla möjliga förhållanden och situationer som kan inträffa. Det är ditt ansvar att använda sunt förnuft och vara försiktig vid installation, skötsel och användning av diskmaskinen.

Eftersom följande användningsinstruktioner gäller för flera olika modeller kan utseendet hos din diskmaskin variera något från det som beskrivs i den här bruksanvisningen och det är inte säkert att alla varningssymboler är tillämpliga. Om du har frågor eller synpunkter kan du kontakta närmaste servicecenter eller gå till hjälp- och informationsavsnittet online på adressen www.samsung.com.

VIKTIGA SÄKERHETSSYMBOLER OCH SÄKERHETSFÖRESKRIFTER

Viktiga säkerhetssymboler

	Farliga eller osäkra åtgärder som kan leda till allvarlig personskada och/eller skada på egendom.
	Farliga eller osäkra åtgärder som kan leda till personskada och/eller skada på egendom.
	För att minska risken för brand, explosion, elektrisk stöt och personskada när du använder diskmaskinen ska du följa de här grundläggande säkerhetsföreskrifterna:
	Gör INTE.
	Plocka INTE isär enheten.
	Vidrör INTE.
	Följ anvisningarna exakt.
	Koppla ur strömkontakten ur vägguttaget.
	Se till att maskinen är ansluten till jord för att förhindra elektrisk kortslutning.
	Kontakta servicecentret för att få hjälp.
	Obs

De här varningssymbolerna är till för att förhindra skada på dig och andra. Följ dem exakt.

Förvara de här instruktionerna på en säker plats och se till att nya användare får kännedom om innehållet. Lämna dem vidare till eventuella framtida ägare.















För att minska riskerna för brand, elektriska stötar eller skador på personer under användning av enheten ska du bland annat följa följande säkerhetsåtgärder:

1. Den här enheten ska inte användas av personer (inklusive barn) med nedsatt fysisk, sensorisk eller mental förmåga, eller som saknar erfarenhet och kunskap, förutom om de övervakas och instrueras i hur enheten används av en person som ansvarar för deras säkerhet.
2. **För användning i Europa:** Denna enhet kan användas av barn från 8 år och äldre och personer med nedsatt fysisk, sensorisk eller mental förmåga eller utan erfarenhet och kunskap om de har övervakats eller instruerats i att använda enheten på ett säkert sätt och förstår riskerna i samband med att använda enheten. Barn får inte leka med enheten. Rengöring och underhåll får inte utföras av barn utan övervakning.
3. Barn ska övervakas av en vuxen så att de inte leker med enheten.
4. Om strömkabeln skadas måste den bytas ut av tillverkaren, en servicetekniker eller liknande kvalificerad person för att undvika fara.
5. De nya slangarna som levereras med enheten ska användas och de gamla slangarna får inte återanvändas.
6. För enheter som har en ventilationsöppning vid basen ska du säkerställa att en matta inte täpper för öppningarna.
7. **För användning i Europa:** Barn under 3 år måste hållas borta såvida dem inte kontinuerligt övervakas.

Säkerhetsinstruktioner

8. **FARA:** För att undvika risker på grund av vårdslös montering av värmepropparna får inte den här enheten drivas via en extern växelenhet, t. ex. en timer, och får inte anslutas till en krets som regelbundet aktiveras och inaktiveras av fastigheten.
9. Den här enheten är avsedd att användas i hushåll eller liknande tillämpningar som t.ex.:
 - personalkök i affärer, kontor och andra arbetsplatser;
 - villor,
 - av kunder på hotell, motell och andra bostadsplatser,
 - vandrarhem etc.
10. Luckan ska inte lämnas öppen eftersom det kan leda till att någon snubblar över enheten.
11. **VARNING:** Knivar och andra vassa verktyg måste läggas i korgarna med den vassa sidan nedåt eller läggas vågrätt.

INSTRUKTIONER VID ANVÄNDNING AV DISKMASKINEN

-  Den här diskmaskinen är inte utformad för kommersiell användning. Den är avsedd att användas i privata hushåll och liknande arbetsmiljöer och andra miljöer, såsom:
- Butiker
 - Kontor och demonstrationslokaler
- och av personer inom exempelvis följande områden:
- Vandrarhem.
-  Den får endast användas för hemmabruk enligt vad som anges i den här bruksanvisningen för rengöring av porslin och bestick.
- All annan användning är inte tillåten av tillverkaren och kan vara farlig.
-  Tillverkaren kan inte hållas ansvarig för skada till följd av felaktig eller olämplig användning eller drift.
-  Använd inte lösningsmedel i diskmaskinen. Risk för explosion.
- VARNING**
-  Andas inte in och drick inte maskindiskmedlet. Maskindiskmedel innehåller irriterande eller korroderande beståndsdelar, som kan orsaka brännskador i näsa, mun och hals om det sväljs, eller hindra andningen. Kontakta en läkare omedelbart om diskmedlet har svalts eller andats in.
- VARNING**
-  Lämna inte luckan öppen i onödan, eftersom du kan snubbla över den.
- FARA**
-  Sitt inte och luta dig inte mot den öppnade luckan. Det kan göra att diskmaskinen välter och skadas samt du kan bli skadad.
- FARA**
-  Använd bara diskmedel och sköljglans som är avsett för diskmaskiner för privat bruk. Använd inte flytande diskmedel.
-  Använd inte rengöringsmedel som är sura.
- FARA**
-  Fyll inte på sköljglansbehållaren med flytande diskmedel eller pulverdiskmedel. Detta orsakar allvarlig skada på behållaren.
-  Oavsiktlig påfyllning av saltbehållaren med pulverdiskmedel eller flytande diskmedel skadar mjukgöraren. Se till att du har valt rätt paket med disksalt innan du fyller på saltbehållaren.
- FARA**
-  Använd bara speciellt, grovt disksalt för omaktivering, eftersom andra salter kan innehålla olösliga tillsatser som kan göra att mjukgöraren inte fungerar korrekt.
-  I en maskin med bestickkorg (beroende på modell) diskas besticken effektivare och torkar bättre om de placeras med handtagen nedåt i korgen. För att undvika risk för skada ska dock knivar och gafflar etc. placeras med handtagen uppåt.
- FARA**
-  Plastobjekt som inte tål att diskas i hett vatten såsom engångsbehållare, -bestick och -porslin bör inte diskas i diskmaskinen.
- Den höga temperaturen i diskmaskinen kan göra så att de smälter eller deformeras.
-  På modeller med funktionen Senarelägg start ska du kontrollera att behållaren är torr innan du lägger i diskmedel. Torka torrt vid behov. Diskmedlet klumpar sig om behållaren är fuktig och kan då inte spridas ordentligt.

Säkerhetsinstruktioner



Knivar och andra vassa verktyg måste läggas i korgarna med den vassa sidan nedåt eller läggas vågrätt.

INSTRUKTIONER FÖR HUR DU SKYDDAR BARNEN



Den här enheten är ingen leksak! För att undvika risk för skador ska barn hållas på avstånd och de får inte leka i eller runt diskmaskinen eller använda kontrollerna. De förstår inte de risker detta medför. De ska övervakas när du arbetar i köket. Det finns också en fara för att barn som leker kan stänga in sig själva i diskmaskinen.



Denna enhet kan användas av barn från 8 år och äldre och personer med nedsatt fysisk, sensorisk eller mental förmåga eller utan erfarenhet och kunskap om de har övervakats eller instruerats i att använda enheten på ett säkert sätt och förstår riskerna i samband med att använda enheten. Barn får inte leka med enheten. Rengöring och underhåll får inte utföras av barn utan övervakning.



Äldre barn får bara använda diskmaskinen när funktionen har förklarats ordentligt för dem och de kan använda den på ett säkert sätt, med uppmärksamhet på riskerna med felaktig användning.



HÅLL BARNEN BORTA FRÅN DISKMEDEL! Maskindiskmedel innehåller irriterande och korroderande beståndsdelar, som kan orsaka brännskador i näsa, mun och hals om det sväljs, eller hindra andningen. Håll barnen borta från diskmaskinen när dörren är öppen. Det kan fortfarande finnas rester av diskmedel i utrymmet. Kontakta en läkare omedelbart om ditt barn har svält eller andats in diskmedel.

INSTRUKTIONER FÖR INSTALLATION AV DISKMASKINEN



Innan du installerar enheten ska du kontrollera att den inte har synliga skador. Du får under inga omständigheter använda en skadad enhet. En skadad enhet kan vara farlig.



Diskmaskinen får bara kopplas in till strömkällan med en kontakt av rätt jordningstyp. Eluttaget måste vara lätt att komma åt efter att diskmaskinen har installerats så den går att koppla från strömkällan när som helst. (Se avsnittet "**Delar och funktioner**" på sida **11**.)



Det får inte finnas några eluttag bakom diskmaskinen. Det finns risk för överhettning och brand om diskmaskinen skulle komma emot en kontakt.





Diskmaskinen får inte installeras under en håll. De höga utstrålade temperaturerna som ibland kommer från hällen kan skada diskmaskinen. Av samma orsak ska den inte installeras intill öppen eld eller andra enheter som avger hetta, såsom värmeaggregat etc.



Koppla inte ur diskmaskinen från strömkällan förrän den har installerats helt och alla justeringar har gjorts av luckfjädrarna.



Innan du kopplar in enheten ska du kontrollera att anslutningsdata på märkplåten (spänning och anslutningens effekt) matchar strömkällan. Kontakta en elektriker om du har frågott.

-  Eisäkerheten för den här enheten kan bara garanteras när det finns kontinuitet mellan den och ett effektivt jordningssystem. Det är väldigt viktigt att detta grundläggande säkerhetskrav är närvarande och testas regelbundet och om det finns något problem med det elektriska systemet i huset ska det kontrolleras av en kvalificerad elektriker. Tillverkaren är inte ansvarig för konsekvenserna av ett felaktigt jordningssystem (t.ex. elektrisk stöt).
-  Anslut inte enheten till strömkällan via en förgrenare eller förlängningsladd. Dessa garanterar inte säkerheten för enheten (t.ex. fara vid överhettning).
-  Den här enheten får bara installeras mobilt, exempelvis på båtar, om en riskbedömning för installationen har gjorts av en behörig tekniker.
-  Plastkåpan för vattenanslutningen innehåller en elkompnent. Kåpan får inte nedsänkas i vatten.
-  Det finns elektriska kablar i Aqua-Stop-slangen. Skär aldrig i vatteninloppsslangen, även om den är för lång.
-  Installation, underhåll och reparationer får bara utföras av en behörig och kompetent person i strikt enlighet med aktuella regler på nationell och lokal nivå. Reparationer och annat arbete som utförs av obehöriga personer kan vara farligt. Tillverkaren kan inte hållas ansvarig för obehörigt arbete.
-  Det integrerade vattensäkerhetssystemet erbjuder skydd mot vattenskador, under förutsättning att följande villkor uppfylls:
- Diskmaskinen är korrekt installerad och inkopplad.
 - Diskmaskinen är väl skött och delarna utbyttas där det kan verka nödvändigt.
 - Stoppkranen har stängts av när enheten inte används under en längre tid (exempelvis under semestern).
 - Vattensäkerhetssystemet fungerar även om enheten är frånslagen. Däremot måste enheten fortsätta vara inkopplad till en strömkälla.
-  En skadad enhet kan vara farlig. Om diskmaskinen blir skadad ska du slå av huvudströmmen och kontakta återförsäljaren eller serviceavdelningen.
-  Obehöriga reparationer kan resultera i oförutsedda skador för användaren, för vilka tillverkaren inte kan ta ansvar. Reparationer ska bara genomföras av en godkänd servicetekniker.
-  Felaktiga komponenter får bara ersättas av originalreservdelar. Bara när dessa delar är monterade kan säkerheten garanteras för enheten.
-  Koppla alltid ur diskmaskinen från strömkällan vid underhållsarbete (slå av brytaren och dra ut kontakten).
-  Om anslutningskabeln är skadad måste den bytas mot en specialkabel, som finns att köpa hos tillverkaren. Av säkerhetsskäl får denna bara monteras av serviceavdelningen eller en behörig servicetekniker.

Säkerhetsinstruktioner



I länder där det finns områden som kan vara utsatta för angrepp av kackerlackor eller andra skadedjur är det viktigt att lägga extra vikt vid att hela tiden hålla enheten och dess omgivningarna rena. Skador orsakade av kackerlackor eller andra skadedjur täcks inte av garantin.



Om det förekommer fel eller i rengöringssyfte ska enheten vara helt strömisolerad i följande fall:

- den är urdragen ur väggutaget och avstängd, eller
- den är frånslagen från strömkällan, eller
- huvudsäkringens är frånkopplad, eller
- den urskruvade säkringen är borttagen (i länder där detta är tillämpligt).



Gör inga modifieringar av enheten om det inte uttryckligen tillåts av tillverkaren.



Öppna aldrig enhetens kåpa.

Det är mycket farligt att modifiera de elektriska anslutningarna eller komponenterna och mekaniska delarna och detta kan även orsaka felaktigheter i driften eller elektrisk kortslutning.



När enheten omfattas av garantin ska reparationer bara genomföras av en servicetekniker som är auktoriserad av tillverkaren. Annars blir garantin ogiltig.



Vid installation av produkten ska du se till att det finns plats över, på vänster och höger sida och på baksidan av produkten för att säkerställa riktig ventilation.

Om det finns otillräckligt med utrymme mellan produkten och vasken kan det skada vasken eller mögel kan uppstå.



Se till att inställningen för hårdhetsnivån på diskmaskinen är rätt för ditt område.
(Se avsnittet "Mjukgöringsläge (inställning av vattnets hårdhet)" på sida 19.)

Besök samsung.com/uk/aboutsamsung/samsungelectronics/corporatecitizenship/data_corner.html om du vill veta mer om Samsungs miljöengagemang och om produktspecifika lagenliga skyldigheter (t.ex. REACH).

INSTRUKTIONER OM WEEE-MÄRKNINGEN



Korrekt avfallshantering av produkten (elektriska och elektroniska produkter)

(Gäller i länder med separata insamlingssystem)

Denna symbol på produkten, tillbehören och i manualen anger att produkten och de elektroniska tillbehören (t.ex. laddare, headset, USB-kabel) inte bör sorteras tillsammans med annat hushållsavfall när de kasseras. Dessa föremål bör hanteras separat för ändamålsenlig återvinning av beståndsdelarna för att förhindra fara för hälsa och miljö.

Hushållsanvändare bör kontakta återförsäljaren som sålt produkten eller kommunen för vidare information om var och hur produkten och tillbehören kan återvinnas på ett miljösäkert sätt.

Företagsanvändare bör kontakta leverantören samt verifiera angivna villkor i köpekontraktet. Produkten och de elektroniska tillbehören bör inte hanteras tillsammans med annat kommersiellt avfall.

Innehåll

DELAR OCH FUNKTIONER

11

- 11 Diskmaskinens funktioner
- 14 Kontrollpanel
- 17 Displayer

ANVÄNDA DISKMEDEL OCH MJUKGÖRARE

19

- 19 Mjukgöringsläge (inställning av vattnets hårdhet)
- 20 Ladda salt i mjukgöraren
- 21 Använda diskmedel
- 22 Använda sköljglans
- 23 Använda alternativet Universaltabletter

SÄTTA IN DISK PÅ HYLLORNA

24

- 24 Sätta in disk i den övre korgen
- 26 Sätta in disk i den nedre korgen
- 26 Fällbara spett på den undre korgen
- 27 Bestickbricka
- 29 För disk i diskmaskinen är följande redskap/disk

DISKPROGRAM

30

- 30 Slå på maskinen
- 30 Byta program
- 31 Vid slutet av diskprogrammet
- 31 Diskprogramtabell

RENGÖRING OCH SKÖTSEL

33

- 33 Rengöra filtren
- 34 Rengöra sprayarmarna
- 34 Rengöra dörren
- 34 Diskmaskinens underhåll
- 34 Skydd mot frysning
- 35 Underhålla diskmaskinen

INSTALLERA DISKMASKINEN

36

- 36 Vattentillförsel och -avlopp
- 38 Anslutning av avloppsslangar
- 38 Positionera maskinen
- 38 Starta diskmaskinen

INSTALLERA DISKMASKINEN

39

- 39 Underbyggd, halvt inbyggd, fullt inbyggd diskmaskin

FELSÖKNING

45

- 45 Innan du ringer på service
- 48 Felkoder

BILAGA

49

- 49 Specifikationer
- 50 Produktens dimensioner

Delar och funktioner

DISKMASKINENS FUNKTIONER

Främre och bakre vy (DW60M6050**)

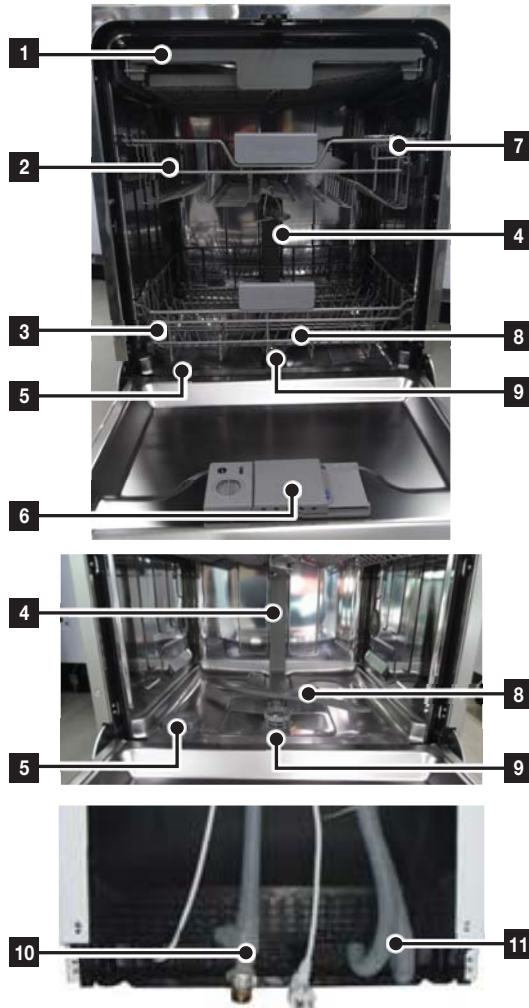

1	Tredje hylla
2	Övre korg
3	Nedre korg
4	Kanalmunstycke
5	Saltbehållare
6	Fack
7	Mugghyllor
8	Sprayarmar
9	Filtermontering
10	Inloppsslang
11	Utloppsslang

 Tillbehörsdelar - Användarhandbok, salttratt, bestickkorg.

Delar och funktioner

Främre och bakre vy (DW60M6051**)

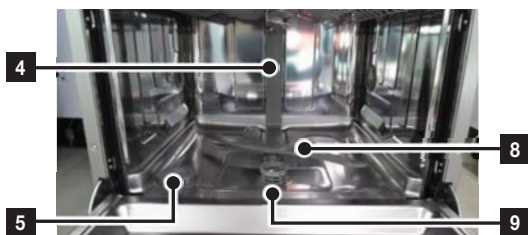
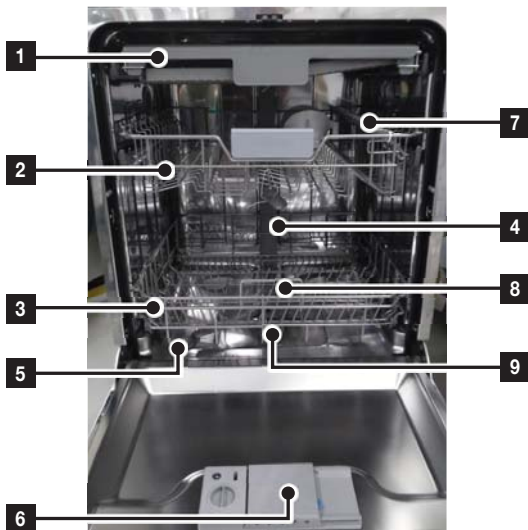

1	Tredje hylla
2	Övre korg
3	Nedre korg
4	Kanalmunstycke
5	Saltbehållare
6	Fack
7	Mugghyllor
8	Sprayarmar
9	Filtermontering
10	Inlopps slang
11	Utlopps slang

 Tillbehörsdelar - Användarhandbok, salttratt, bestickkorg.

Främre och bakre vy (DW60M6040**)

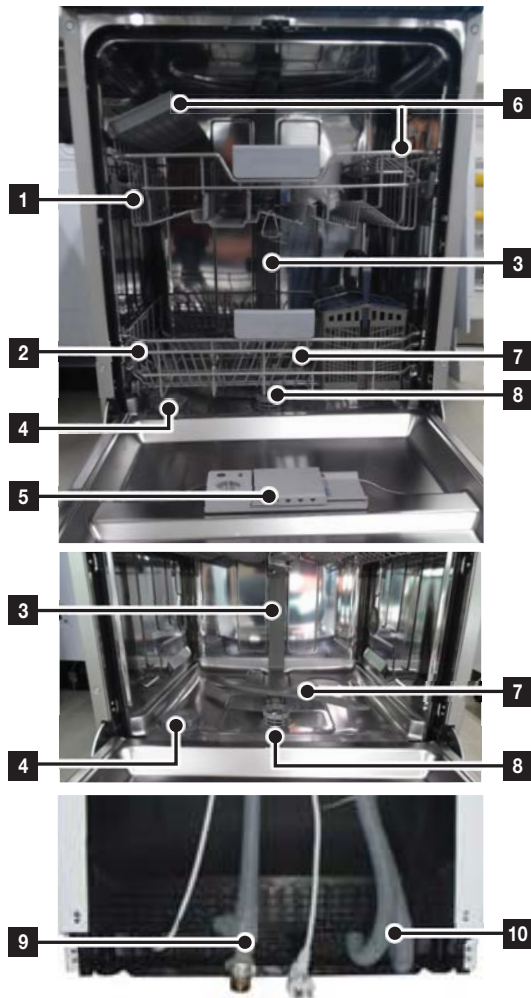

1	Övre korg
2	Nedre korg
3	Kanalmunstycke
4	Saltbehållare
5	Fack
6	Mugghyllor
7	Sprayarmar
8	Filtermontering
9	Utloppsslang
10	Inloppsslang

 Tillbehörsdelar - Användarhandbok, salttratt, bestickkorg.

Delar och funktioner

KONTROLLPANEL

DW60M6050F*/DW60M6051F*/DW60M6040F*
 DW60M6050U*/DW60M6051U*/DW60M6040U*
 DW60M6050S*/DW60M6051S*/DW60M6040S*

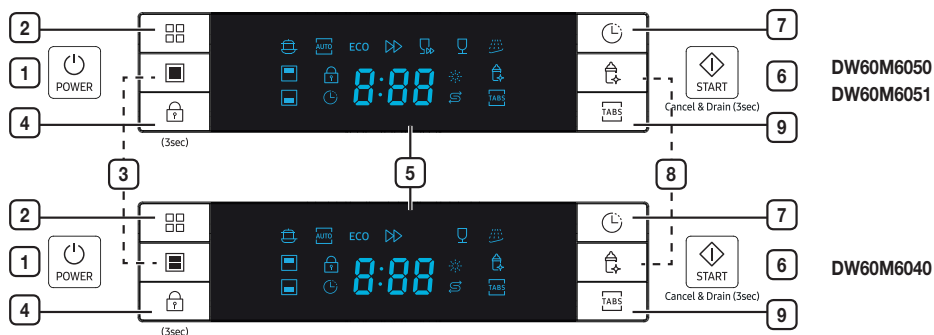

1	Power (Strömförsörjning)	Tryck på denna knapp för att slå på din diskmaskinen. skärmen tänds.
2	Program	Tryck på denna knapp för att välja diskprogram.
3	Halv maskin	För små mängder disk, kan du använda antingen enbart övre eller nedre korgen för att spara energi. Tryck på Halv maskin -knappen för att välja den övre eller nedre korgen.
4	Kontrollås	Detta alternativ låter dig låsa knapparna på kontrollpanelen så att barn inte oavsiktligt kan starta diskmaskinen genom att trycka på knapparna på panelen. För att låsa och låsa upp knapparna på kontrollpanelen, håll ner båda Kontrollås -knapparna i tre (3) sekunder.
5	Displayfönster	Körindikator, senareläggningstid, felkoder osv.
6	Start	För starta ett diskprogram, tryck på knappen Start innan dörren stängs. *Återställ : För att avbryta ett aktivt diskprogram och tömma diskmaskinen på vatten trycker du och håller in knappen Start i tre (3) sekunder. När diskmaskinen har återställts väljer du ett diskprogram och alternativ och trycker sedan på Start för att starta diskmaskinen på nytt.
7	Senarelägg start	Tryck på denna knapp för att ställa in antal timmar disken ska senareläggas. Du kan senarelägga starten av diskningen upp till 24 timmar. Ett tryck på denna knapp senarelägger starten av diskningen med en timme.
8	Hygien	Tryck på knappen Hygien för att uppnå optimal hygien i diskmaskinen. Vid den sista sköljningen sker en upphettning till 67 °C och temperaturen bibehålls under flera minuter. Denna funktion är tillgänglig för alla program förutom Snabbdisk och Fördisk.
9	Universaltabletter	För att välja alternativet Universaltabletter som inte kräver disksalt och sköljglans, men en Universaltabletter-tablett. Detta alternativ kan endast väljas med programmen Intensiv, Auto eller EKO.

- När dörren är öppen fungerar endast knappen **Power (Strömförsörjning)**.
- Du kan välja alternativen **(Universaltabletter, Senarelägg start och/eller Halv maskin)** innan du startar ett diskprogram.

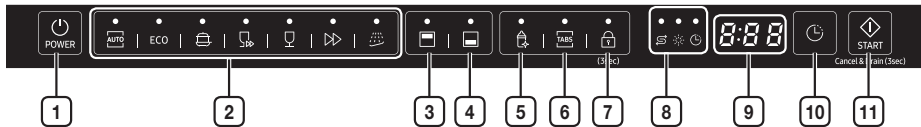

VIKTIGT: Läs alla användningsinstruktioner innan du använder diskmaskinen för första gången för att få ut den bästa prestandan av den.

DW60M6050BB





DW60M6040BB



1	Power (Strömförsörjning)	Tryck på denna knapp för att slå på din diskmaskin: skärmen tänds.
2	Diskprogram	Tryck på denna knapp för att välja diskprogram.
3	Övre	När du väljer Övre , aktiveras endast den övre hyllans stril. Den undre strilen aktiveras inte. Använd den här funktionen om du vill diska små omgångar eller glas som placerats på övre hyllan.  När du väljer Övre , placera endast tallrikar, glas osv. på den övre hyllan. Diskmaskinen kommer inte att rengöra föremål som står på den nedre hyllan. Val av Övre reducerar både programtiden och den förbrukade elektriciteten.
4	Nedre	När du väljer Nedre , aktiveras endast den undre hyllans stril. Den övre strilen aktiveras inte. Använd den här funktionen om du vill diska små omgångar eller glas som placerats på nedre hyllan.  När du väljer Nedre , placera endast objekt, glas osv. på den nedre hyllan. Diskmaskinen kommer inte att rengöra föremål som står på den övre hyllan. Val av Nedre reducerar både programtiden och den förbrukade elektriciteten.
5	Hygien	Tryck på knappen Hygien för att uppnå optimal hygien i diskmaskinen. Vid den sista sköljningen sker en upphettning till 67 °C och temperaturen bibehålls under flera minuter. Denna funktion är tillgänglig för alla program förutom Snabbdisk och Fördisk.
6	Universaltabletter	För att välja alternativet Universaltabletter som kräver disksalt och sköljglans, men en Universaltabletter -tablett. Detta alternativ kan användas med alla program förutom Auto, Snabbdisk och Fördisk.
7	Kontrollås	Detta alternativ låter dig låsa knapparna på kontrollpanelen så att barn inte oavsiktligt kan starta diskmaskinen genom att trycka på knapparna på panelen. För att låsa och låsa upp knapparna på kontrollpanelen, håll ner båda Kontrollås -knapparna i tre (3) sekunder.

Delar och funktioner

8 Indikator	<p>Om indikatorn Sköjglanspåfyllning eller Saltpåfyllning är tänd betyder det att sköjglans eller disksalt behövs fyllas på.</p> <p> Indikator senarelägg start</p> <ul style="list-style-type: none">Om indikatorn "Senarelägg start" är tänd väljer du alternativet "Senarelägg start". <p> Sköjglanspåfyllningsindikator</p> <ul style="list-style-type: none">Om indikatorn "Sköjglanspåfyllning" är tänd betyder det att diskmaskinen har låga nivåer av sköjglans och behöver fyllas på. <p> Saltpåfyllningsindikator</p> <ul style="list-style-type: none">Om indikatorn "Saltpåfyllning" är tänd betyder det att diskmaskinen har låga nivåer av disksalt och behöver fyllas på.
9 Display	Visa återstående tid, felkod eller senareläggningstid.
10 Senarelägg start	Tryck på denna knapp för att ställa in antal timmar disken ska senareläggas. Du kan senarelägga starten av diskningen upp till 24 timmar. Ett tryck på denna knapp senarelägger starten av diskningen med en timme.
11 Start	För starta ett diskprogram, tryck på knappen Start innan dörren stängs. Återställ : För att avbryta ett aktivt diskprogram och tömma diskmaskinen på vatten trycker du och håller in knappen Start i tre (3) sekunder. När diskmaskinen har återställts väljer du ett diskprogram och alternativ och trycker sedan på Start för att starta diskmaskinen på nytt.

 Du kan välja alternativen (**Universaltabletter**, **Halv maskin**, **Senarelägg**, **Hygien**) innan du startar ett diskprogram.

 För att förhindra att pekplattans responskänslighet minskar bör följa de här anvisningarna:

- Peka i mitten på varje knappsats med ett finger. Tryck inte.
- Rengör regelbundet pekkontrollens yta med en mjuk och fuktig trasa.
- Var försiktig så att du inte rör mer än en pekknapp åt gången, förutom då det uppmanas.

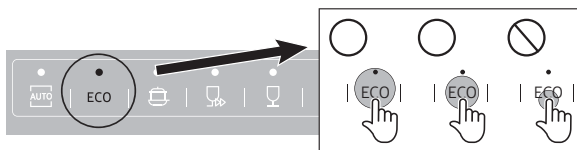

DISPLAYER

DW60M6050F*/DW60M6051F*/DW60M6040F*
 DW60M6050U*/DW60M6051U*/DW60M6040U*
 DW60M6050S*/DW60M6051S*/DW60M6040S*

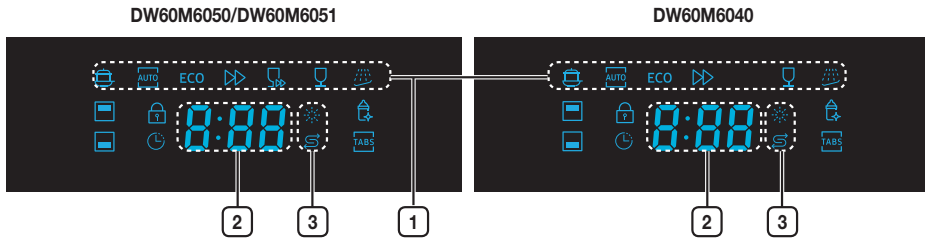

1	Programikoner	Tryck på knappen Program för att välja varje program.
	Intensiv	Kraftigt nedsmutsad disk, inklusive kastruller och stekpannor
	Automatisk diskning	Lätt till kraftigt smutsad daglig disk, med automatisk identifiering av mängden smuts.
ECO EKO	ECO EKO	Normalt smutsad daglig disk, med reducerad energi- och vattenförbrukning.
	Express	Normal daglig disk, med kort programtid.
	Snabbdisk	Lätt smutsad med mycket kort programtid. (DW60M6050/DW60M6051)
	Skonsam	Lätt smutsade ömtåliga föremål.
	Fördisk	Kallvattenssköljning för att avlägsna smuts innan ett annat program körs.
2	Display	Visa återstående tid, felkod eller senareläggningstid.
3	Påfyllningsindikatorer	Om indikatorn Skölj eller Saltpåfyllning är tänd betyder det att sköljglans eller disksalt behövs fyllas på.
	Sköljglanspåfyllningsindikator	Om indikatorn Skölj eller Saltpåfyllning är tänd betyder det att sköljglans eller disksalt behövs fyllas på. För att fylla på sköljglansbehållaren se avsnittet "När sköljglansbehållaren ska fyllas på" på sidan 22 .
	Saltpåfyllningsindikator	Om indikatorn "Saltpåfyllning" är tänd betyder det att diskmaskinen har låga nivåer av disksalt och behöver fyllas på. För att fylla på disksaltbehållaren, se avsnittet "Ladda salt i mjukgöraren" på sida 20 .

Delar och funktioner

DW60M6050BB/DW60M6040BB

DW60M6050



DW60M6040



1	Programikoner	Tryck på knappen Program för att välja varje program.
	Automatisk diskning	Lätt till kraftigt smutsad daglig disk, med automatisk identifiering av mängden smuts.
ECO EKO		Normalt smutsad daglig disk, med reducerad energi- och vattenförbrukning.
	Intensiv	Kraftigt nedsmutsad disk, inklusive kastruller och stekpannor
	Snabbdisk	Lätt smutsad med mycket kort programtid. (DW60M6050/DW60M6051)
	Skonsam	Lätt smutsade ömtåliga föremål.
	Express	Normal daglig disk, med kort programtid.
	Fördisk	Kallvattenssköljning för att avlägsna smuts innan ett annat program körs.
2	Påfyllningsindikatorer	Om indikatorn Skölj eller Saltpåfyllning är tänd betyder det att sköljglans eller disksalt behövs fyllas på.
	Saltpåfyllningsindikator	Om indikatorn "Saltpåfyllning" är tänd betyder det att diskmaskinen har låga nivåer av disksalt och behöver fyllas på. För att fylla på disksaltbehållaren, se avsnittet "Ladda salt i mjukgöraren" på sida 20 .
	Sköljglanspåfyllningsindikator	Om indikatorn Skölj eller Saltpåfyllning är tänd betyder det att sköljglans eller disksalt behövs fyllas på. För att fylla på sköljglansbehållaren, se avsnittet "Fylla på behållaren för sköljglans" på sida 22 .
	Indikator senarelägg start	Om indikatorn "Senarelägg start" är tänd väljer du alternativet "Senarelägg start".
3	Display	Visa återstående tid, felkod eller senareläggningstid.

Använda diskmedel och mjukgörare

MJUKGÖRINGSLÄGE (INSTÄLLNING AV VATTNETS HÅRDHET)

Diskmaskinen är utvecklad för att justera mängden salt som används baserat på hårdheten av vattnet som används. Detta är avsett att optimera nivån av saltförbrukning. För att ställa in saltförbrukningen gör följande:

1. Slå på maskinen.
2. Tryck på knappen **Fördisk eller Program** i mer än 5 sekunder för starta inställd modell för mjukgöraren inom 60 sekunder efter att maskinen slagits på.
 - Tryck på knappen **Fördisk eller Program** för att välja korrekt inställningen enligt din lokala miljö, inställningarna kommer att ändras i följande sekvens: H1 → H2 → H3 → H4 → H5 → H6. Det rekommenderas att justeringen bör göras i enlighet med följande tabell.
* Fabriksinställningen: H3 (EN 50242)
3. Vänta i 5 sekunder för att avsluta inställningsmodellen.

VATTNETS HÅRDHET				Valposition	Saltförbrukning (gram/cykel)
° dH	° fH	° Clark	mmol/l		
0-5	0-9	0-6	0-0,94	H1	0
6-11	10-20	7-14	1,0-2,0	H2	9
12-17	21-30	15-21	2,1-3,0	H3	12
18-22	31-40	22-28	3,1-4,0	H4	20
23-34	41-60	29-42	4,1-6,0	H5	30
35-55	61-98	43-69	6,1-9,8	H6	60

-  1 dH (tysk grad) = 0,178 mmol/l
- 1 Clark (brittiska grad) = 0,143 mmol/l
- 1 fH (fransk grad) = 0,1 mmol/l

 Kontakta din lokala vattenleverantör för information om hårdheten av ditt vatten.

 **MJUKGÖRARE**
Vattnets hårdhet varierar från plats till plats. Om hårt vatten används i diskmaskinen kan avlagringar ansamlas på tallrikar och bestick. Maskinen är utrustad med en speciell mjukgörare som använder ett disksalt som är speciellt utvecklat för att eliminera kalk och mineraler från vattnet.

[Avlagringar på köksredskap]



Använda diskmedel och mjukgörare

LADDA SALT I MJUKGÖRAREN

Använd alltid salt som är avsett för användning med diskmaskinen.

Saltbehållaren finns under den nedre hyllan och bör alltid fyllas på som följer:

OBSERVERA

- Använd endast salt som är specifikt utvecklat för användning i diskmedel. Alla andra typer av salt som inte är specifikt utvecklade för användning i en diskmaskin, speciellt bordssalt, kommer att skada vattenmjukgöraren. I fallet av skador som genom användningen av olämpligt salt ger tillverkaren ingen garanti eller är inte ansvarig för skador som uppstår.
- Fyll endast på med salt precis innan du startar ett av de kompletta diskprogrammen. Detta kommer att förhindra att saltkorn eller salthaltigt vatten, som kan ha splittats, blir kvar i botten av maskinen under en längre tid och orsakar korrosion.
- Efter det första diskprogrammet slocknar ljuset på kontrollpanelen.

1. Avlägsna den nedre korken och skruva sedan loss och avlägsna locket från saltbehållaren.

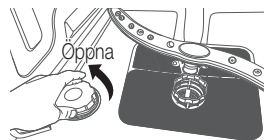

2. Om du fyller på behållaren för första gången, fyll på 2/3 av dess volym med vatten (cirka 1 liter).

3. Placera änden av tratten (tillhandahålls) i hålet och fyll på cirka 1,5 kg salt. Det är normalt att lite vatten rinner ut ur vattenbehållaren.

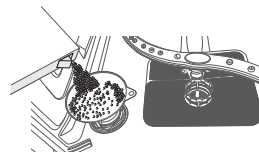

4. Skruva försiktigt på locket igen

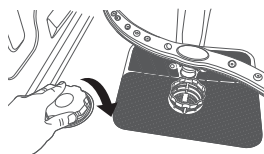

5. Normalt är saltvarningslampan av efter att saltbehållaren fyllts på med salt.

-  Saltbehållaren måste fyllas på när saltvarningslampan på kontrollpanelen tänds. Även om saltbehållaren är tillräckligt fylld kan det hända att indikatorljuset inte slocknar förrän saltet fullständigt har lösts upp. Om det inte finns något saltvarningsljus på kontrollpanelen kan du bedöma när salt ska fyllas på i mjukgöraren genom antal gånger diskmaskinen har körts.
- Om mycket salt har spillts i diskmaskinen kör ett fördiskningsprogram för att reducera spillet.

ANVÄNDA DISKMEDEL

Alla diskprogram i diskmaskinen kräver diskmedel i diskmedelsfacket.

Tillsätt rätt mängd diskmedel för det valda diskprogrammet för att säkerställa bästa prestanda.

⚠ FARA: Använd bara maskindiskmedel. Vanligt diskmedel ger för mycket skumbildning, vilket kan minska diskmaskinens prestanda eller göra att den inte fungerar som den ska.

⚠ VARNING: Svälj inget maskindiskmedel. Undvik att andas in ångorna. Maskindiskmedel innehåller irriterande och kaustiska kemikalier som kan påverka andningsförhållandena. Om du har svårt att andas in ångorna ska du omedelbart uppsöka läkarvård.

⚠ VARNING: Förvara maskindiskmedlet utom räckhåll för barn.

Fylla på diskmedelsbehållaren

1. Öppna diskmedelsbehållarens lucka genom att trycka på frigöraren till spärren.

 Luckan öppnas alltid i slutet av diskprogrammet.

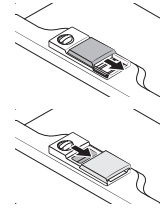

2. Tillsätt rekommenderad mängd diskmedel i diskmedelsfacket för huvuddisk.
3. Stäng luckan genom att skjuta den åt vänster och sedan trycka nedåt.

 Det finns ingen separat knapp som är specifik för användning av maskindisktabletter.

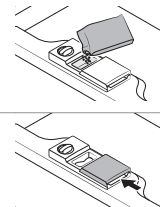

4. För bättre diskeffekt, speciellt om du har problem med ingrodd smuts, kan du tillsätta små mängder diskmedel (omkring 8 g) på luckan. Det här diskmedlet verkar under fördisken.

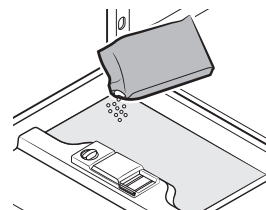

Använda diskmedel och mjukgörare

ANVÄNDA SKÖLJGLANS

Fylla på behållaren för sköljglans

När indikatorn Sköljglanspåfyllning tänds på kontrollpanelen ska du fylla på sköljglans.

Din diskmaskin har utvecklats för att endast använda flytande sköljglans.

Sköljglans i pulverform kommer att täppa till behållarens öppning och orsaka felfunktion på diskmaskinen.

Sköljglansen förbättrar torkprestandan för diskmaskinen.

 **FARA:** Tillsätt inte vanligt diskmedel i sköljglansbehållaren.

1. Avlägsna sköljglansbehållarlocket genom att vrida det moturs.

 Om du tillsätter sköljglans till tabletdiskmedel torkar disken bättre.

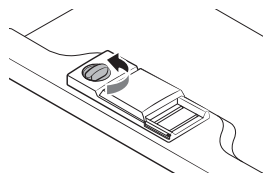

2. Fyll sköljglansbehållaren med sköljglans.

 Använd visningsporten vid påfyllning i sköljglansbehållaren.

 **FARA:** Fyll inte behållaren mer än indikatorn för maxnivå visar.
För mycket sköljglans kan orsaka översvämning i diskprogrammet.

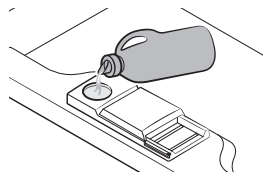

3. Vrid sköljglansens vred till ett nummer mellan 1 och 6. Ju högre nummer, desto mer sköljglans kommer diskmaskinen att använda.
Om du inte kan rotera vredet för sköljglans med enkelhet kan du prova att använda ett mynt.

4. Stäng sköljglansbehållarlocket genom att vrida det medurs.

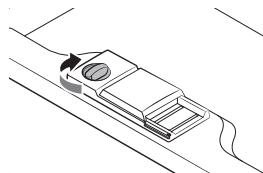

ANVÄNDA ALTERNATIVET UNIVERSALTABLETTER

Din diskmaskin har ett alternativ Universaltabletter som inte kräver disksalt och sköljglans, men en 3-i-1-tablett. Detta alternativ kan endast väljas med programmen Intensiv eller Eko.

 Inställningen Universaltabletter är endast för användning med Universaltabletter-tabletter. Vid användning av en Universaltabletter-tablett utan detta alternativ kommer denna maskin inte prestera perfekt.

1. Sätt tablettens Universaltabletter i behållaren och starta sedan alternativet Universaltabletter.
2. Stäng locket och tryck på det tills det låses på plats.

 Vid användning av kompakta kombinationer av Universaltabletter säkerställ att locket kan stängas ordentligt.

 **OBSERVERA:** Förvara alla diskmedel på en säker plats ur räckhåll för barn. Tillsätt alltid diskmedel i behållaren precis innan du startar diskmaskinen.



Sätta in disk på hyllorna

Följ dessa riktlinjer för lastning av diskmaskinen för dess bästa prestation. Hyllors och bestickkorgars funktion och utseende kan variera beroende på din modell.

⚠ **Observera före eller efter disk sätts på hyllorna**

Skrapa bort större mängder av matrester. Det är inte nödvändigt att skölja disken under rinnande vatten. Placera objekt i diskmaskinen i följande ordning:

1. Objekt såsom koppar, glas, kastruller/stekpannor osv. ställs upp och ner.
2. Rundade objekt eller sådana med fördjupningar bör stå lutade så att vattnet kan rinna av.
3. Den är säkert ställd och kan inte välta.
4. Den förhindrar inte att sprayarmarna roterar under diskningen.

Väldigt små objekt bör inte diskas i diskmaskinen eftersom de lätt kan ramlar ur hyllorna.

✂ **Ta ut disken**

För att förhindra att vatten droppar från den övre korgen till den nedre rekommenderar vi att du tömmer den nedre korgen först och sedan den övre.

SÄTTA IN DISK I DEN ÖVRE KORGEN

Den övre korgen är utvecklad för att hålla mer ömtålig och lättare disk såsom glas, kaffe och tekoppar och tefat såväl som tallrikar, så skålar och låga pannor (så länge som de inte är smutsiga).

Positionera disken och matlagingsartiklarna så att de inte förflyttas av vattensprayen. Placera alltid glas, koppar och skålar upp och ner.

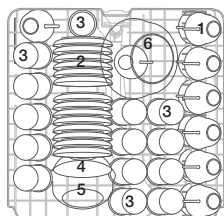

DW60M6050
DW60M6051
(14 platsinställningar)

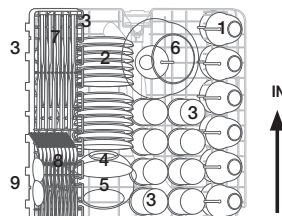

DW60M6040
(13 platsinställningar)



Justera den övre korgen

Höjden på den övre korgen kan justeras för att skapa mer plats för större köksredskap både för den övre och undre korgen.

1. För att sänka den övre hyllan trycker du på "A"-spakarna som sitter till vänster och höger om den övre korgen och sedan trycker du den övre korgen något nedåt samtidigt.
2. För att höja den övre hyllan drar du den övre korgen uppåt utan att använda några spakar.

 **FARA:** Vi rekommenderar att du justerar höjden på den övre korgen innan du sätter in disk i korgen. Om du justerar korgen när du har satt in disk kan du skada disken.

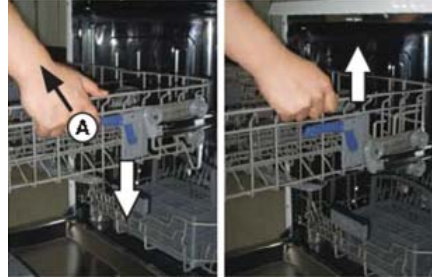

Till nedre position

Till övre position

Sätta in disk på hyllorna

SÄTTA IN DISK I DEN NEDRE KORGEN

Vi rekommenderar att du placerar stora objekt som är svårast att diska på den undre hyllan: kastruller, pannor, lock, serveringsfat- och skålar så som visas på bilden till höger.

Det rekommenderas att placera serveringsfat och lock på sidan av hyllorna för att undvika att den övre sprayarmens rotation blockeras. Kastruller, serveringsskålar osv. måste alltid placeras upp och ner.

Djupa kastruller måste ställas lutade för att tillåta att vatten kan rinna ut.

Den undre hyllan har nedfällbara tandrader så att större eller flera kastruller och pannor kan sättas in.

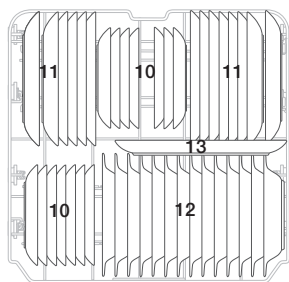

DW60M6050
DW60M6051
(14 platsinställningar)

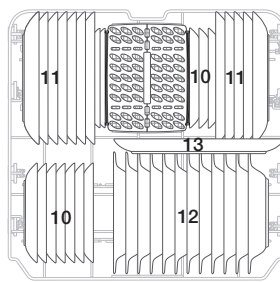

DW60M6040
(13 platsinställningar)



Desserttallriker



Middagstallriker



Soppskålar



Ovala uppläggningsfat

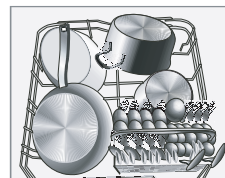

 Långa objekt, serveringsbestick, salladsbestick och stora knivar bör placeras på hyllan så att de inte blockerar sprayarmens rotation.

FÄLLBARA SPETT PÅ DEN UNDRE KORGEN

För bättre förvaring av kastruller och pannor kan spetten fällas ner och/eller tandrader avlägsnas så som visas i bilden nedan.

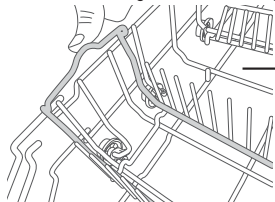

DW60M6050
DW60M6051

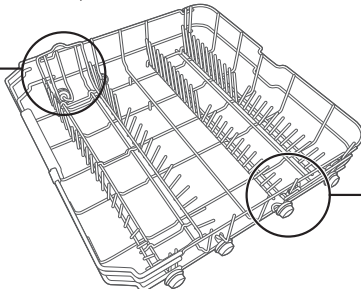







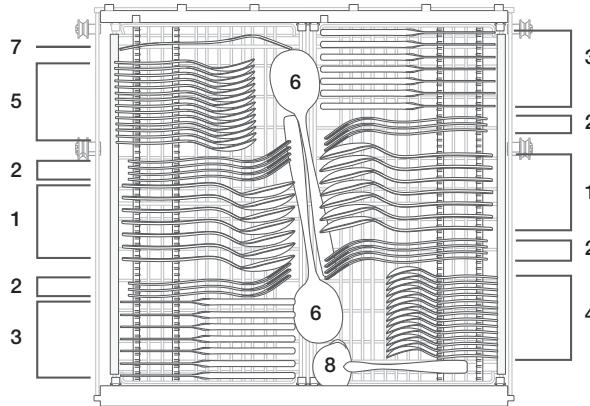

DW60M6050
DW60M6051
DW60M6040

BESTICKBRICKA

Bestick bör placeras i bestickbrickan med handtagen neråt. Skedarna bör sättas i individuellt i lämpliga spår, speciellt långa redskap bör placeras horisontalt långt fram i den övre korgen.

DW60M6050**/DW60M6051**



1	Soppskedar		5	Dessertskedar	
2	Gafflar		6	Serveringskedar	
3	Knivar		7	Serveringsgafflar	
4	Teskedar		8	Såsslevar	



⚠ VARNING







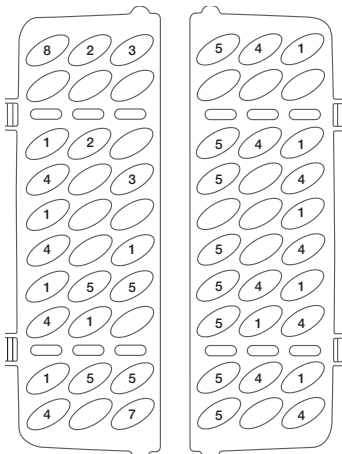
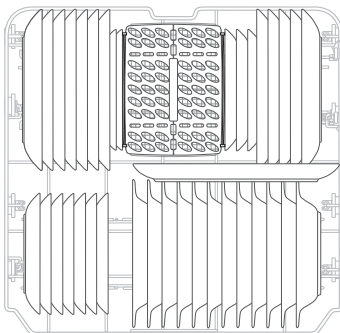

- Se till att inga objekt sticker ut från botten.
- Sätta alltid in vassa redskap med den vassa delen nedåt!

03 SÄTTA IN DISK PÅ HYLLORNA

Sätta in disk på hyllorna

DW60M6040**



1	Soppskedar		5	Dessertskedar	
2	Gafflar		6	Serveringskedar	
3	Knivar		7	Serveringsgafflar	
4	Teskedar		8	Såsslevar	





VARNING

- Se till att inga objekt sticker ut från botten.
- Sätta alltid in vassa redskap med den vassa delen nedåt!

FÖR DISK I DISKMASKINEN ÄR FÖLJANDE REDSKAP/DISK

Inte lämplig	Begränsat lämplig
Plastobjekt som inte är värmetåliga. Äldre redskap med limmade delar som inte är temperaturlåga. Ihopsatta objekt eller disk. Tenn- eller kopparobjekt Blykristallglas. Stålobjekt som kan rosta. Träfat. Objekt tillverkade av syntetfiber.	Vissa sorters glas kan bli stumma efter ett stort antal diskningar. Silver- och aluminiumdelar har en tendens att missfärgas under diskning. Glaserade mönster kan blekna om de maskindiskas ofta.

 Försök inte att diska objekt nedsmutsade med cigarettaska, ljusvax, lack eller färg. Om du köper nytt porslin, se till att de är lämpliga för diskmaskiner.

 Överfyll inte din diskmaskin. Det finns endast plats för 12 standardtallriker. Använd inte porslin som inte är lämpligt för diskmaskiner. Detta är viktigt för goda resultat och för skälig energiförbrukning.

När du sätter i porslin och bestick

Porslin och bestick får inte hindra sprayarmarnas rotation.

Sätt i ihålig objekt som koppar, glas, pannor osv. med öppningen nedåt så att vatten inte kan ansamlas i behållaren eller en djup botten.

 Porslin och redskap får inte ligg i varandra eller täcka varandra

- Glas får inte vidröra varandra för att undvika att de går sönder.
- Sätt i stora objekt som är svårast att diska på den undre hyllan.
- Den övre hyllan är utvecklad för att hålla mer ömtåliga och lättare porslin såsom glas, kaffe- och tekoppar.



OBSERVERA

Knivar med lång egg som förvaras i upprätt position utgör en möjlig fara!

Långa och/eller vassa redskap såsom förskärarknivar måste positioneras horisontalt i den övre korgen.

Skadade glas och annat porslin.

Möjliga orsaker	Föreslagna åtgärder
<ul style="list-style-type: none"> • Typ av glas eller tillverkningsprocess. Diskmedlets kemiska sammansättning. • Diskmaskinprogrammets vattentemperatur och längd. 	<ul style="list-style-type: none"> • Använd glas eller porslin där tillverkaren har angett att de tål maskindisk. • Använd ett mildt maskindiskmedel som beskrivs som porslinsvänligt om nödvändig, se ytterligare information från tillverkarna av diskmedel. • Välj ett program med en så låg temperatur som möjligt. • För att undvika skador, ta ut glas och bestick ur diskmaskinen så snart som möjligt efter att programmet har avslutats.

Diskprogram

SLÅ PÅ MASKINEN

Starta ett diskprogram

1. Dra ut den nedre och övre korgen, sätt i disken och tryck in dem igen.
Det rekommenderas att första fylla på den undre koren och sedan den övre (se avsnittet kallat "Sätta in disk på hyllorna").
2. Fyll på diskmedel (se avsnittet kallat "Använda diskmedel och mjukgörare").
3. Sätt in kontakten i uttaget. Strömförsörjningen är 220-240 V~, 50 Hz, uttagets specifikation är 10 A 250 VAC. Säkerställ att vattenförsörjningen är satt på korrekt tryck.
4. Stäng dörren, tryck på knappen **Power (Strömförsörjning)** för att slå på maskinen.



Ett klick kan höras när dörren är perfekt stängd. När disken är klar kan du stänga av brytaren genom att trycka på knappen **Power (Strömförsörjning)**.

BYTA PROGRAM

Förutsättning:

1. Ett program som är i gång kan endast ändras om det endast har körts under en kort tid. Annars har diskmedlet kanske redan frigetts och maskinen kanske redan har dränerat diskvattnet. Om detta är fallet måste diskmedelsbehållaren fyllas på igen (se avsnittet kallat "Fylla på diskmedelsbehållaren").
2. Tryck på knappen **Power (Strömförsörjning)** eller knappen **Återställ** i 3 sekunder för att avbryta programmet och slå på det igen, sedan kan byta till önskad programinställning.



Om du öppnar dörren under en diskcykel kommer maskinen att pausa. Programljuset kommer att stoppa blinka och signalen kommer att ljuda varje minut såvida du inte stänger dörren. Efter att du stänger dörren kommer maskinen automatiskt fortsätta arbeta efter 3 sekunder.
Om din modell har en bruten minnesfunktion kommer maskinen fortsätta det valda programmet efter att strömavbrottet.

Sätta in glömda objekt

Ett glömt objekt kan ofta läggas till när som helst innan diskmedelsbehållaren öppnas.

1. Öppna dörren en liten bit för att stoppa diskningen.
2. Efter att sprayarmarna har stoppat kan du öppna dörren helt.
3. Sätt i disken du har glömt.
4. Stäng dörren och diskmaskinen kommer att arbeta vidare efter tio sekunder.



WARNING: Det är farligt att öppna dörren under diskning eftersom det heta vattnet kan skålla dig.
Om dörren öppnas medan diskmaskinen är på aktiveras en säkerhetsmekanism och stoppar programmet.

VID SLUTET AV DISKPROGRAMMET

När arbetsprogrammet har avslutats kommer diskmaskinens signal kort ljuda och sedan stoppa. I den digitala displayen visas "0", dock i detta fall har programmet avslutats.

1. Slå av diskmaskinen genom att trycka på knappen **Power (Strömförsörjning)**.
2. Stäng av vattenkranen!

Öppna försiktigt dörren. Het ånga kan tränga ut när dörren öppnas!

- Hett porslin är känsligt mot stötar. Disken bör tillåtas att kylas ner i cirka 15 minuter innan den avlägsnas från maskinen.
- Öppna diskmaskinens dörr, lämna den öppen och vänta i några minuter innan disken tas ut. På detta sätt är den kallare och torkningen underlättas.
- Tömma diskmaskinen.



Det är normalt att diskmaskinen är fuktig på insidan.

Töm först den undre korgen och sedan den övre. Detta undviker att vatten droppar från den övre korgen på disken i den nedre.

DISKPROGRAMTABELL

DW60M6050**/DW60M6051**/DW60M6040**

Program	Programbeskrivning	Diskmedel (Fördisk/Huvuddisk) (g)	Körtid (min)	Energi (kWh)	Vatten (l)
Intensiv	Fördisk (50 °C)	5/30	175	1,6	17,5
	Disk (60 °C)				
	Sköljning				
	Sköljning				
	Sköljning (70 °C)				
	Torkning				
Intensiv + Hygien	Fördisk (50 °C)	5/30	200	1,65	17,5
	Disk (60 °C)				
	Sköljning				
	Sköljning				
	Sköljning (70 °C)				
	Torkning				
EKO *	Fördisk	5/30	225	0,93	10,5
	Disk (50 °C)				
	Sköljning (55 °C)				
	Torkning				
EKO + Hygien	Fördisk	5/30	235	1,1	10,5
	Disk (50 °C)				
	Sköljning (60 °C)				
	Torkning				
Skonsam	Fördisk	5/30	130	0,9	13
	Disk (40 °C)				
	Sköljning				
	Sköljning (60 °C)				
	Torkning				
Skonsam + Hygien	Fördisk	5/30	140	1,0	13
	Disk (40 °C)				
	Sköljning				
	Sköljning (65 °C)				
	Torkning				

Diskprogram

Program	Programbeskrivning	Diskmedel (Fördisk/Huvuddisk) (g)	Körtid (min)	Energi (kWh)	Vatten (l)
Express	Fördisk (50 °C)	5/30	60	1,15	10
	Disk (60 °C)				
	Sköljning (60 °C)				
	Torkning				
Express + Hygien	Fördisk (50 °C)	5/30	80	1,25	10
	Disk (60 °C)				
	Sköljning (65 °C)				
	Torkning				
Snabbdisk (DW60M6050**/DW60M6051**)	Disk (45 °C)	25	30	0,75	11
	Sköljning (50 °C)				
	Sköljning (55 °C)				
Auto	Fördisk (45 °C)	5/30	150	0,9-1,3	11-15
	Auto (45-55 °C)				
	Sköljning				
	Sköljning (65 °C)				
Torkning					
Fördisk	Fördisk	/	15	0,02	4

 * EN 50242: Detta program är testcykeln. Informationen för kompatibilitetstestet i enlighet med EN 50242 som följer:

- Kapacitet: 12 platsinställningar
- Den övre korgens position: till lägre position
- Sköljglansinställning: 4

 Disktiden varierar beroende på det använda vattnets tryck och temperatur.

 Snabbdisk: Kontinuerlig användning av Snabbdisk cykeln under en längre tid rekommenderas inte. Detta kan reducera mjukgörarens effekt.

Rengöring och skötsel

RENGÖRA FILTREN

Filteringssystem

För din bekvämlighet har vi placerat dräneringspumpen och filteringssystemet inom nära räckhåll i huvudenheten. Filteringssystemet har tre komponenter: huvudfiltret, det grova filtret och mikrofiltret.

1. **Huvudfilter:** Mat- och smutspartiklar som fångas upp av detta filter pulveriseras av en specialjet på den nedre sprayarmen och sköljs ner i avloppet.
2. **Grovt filter:** Större objekt så som delar av ben eller glas som kan täppa till avloppet fångas upp av det grova filtret. För att ta bort ett objekt som fångats upp i detta filter, tryck försiktigt på filkarna längst upp på detta filter och lyft ut det.
3. **Mikrofilter:** Detta filter fångar upp och smuts och matrester i sumpområdet och förhindrar att de sprids på disken under ett diskprogram.

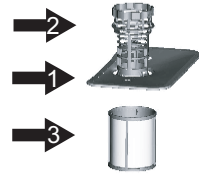

⚠ OBSERVERA: Placera inte finfiltret upp och ner.

Filtermontering

För bästa prestation och resultat måste filteranordningen rengöras. Filtret avlägsnar effektivt matrester från diskvattnet och tillåter att det återcirkuleras under diskprogrammet. Av denna anledning är det en bra idé att avlägsna större matrester som fångas upp i filtret efter varje diskprogram genom att skölja det semicirkulära filtret och koppen under rinnande vatten. För att avlägsna filtermonteringen, vrid det motsols och lyft upp filteranordningen. Hela filteranordningen bör regelbundet rengöras.

Använd en rengöringsborste för att rengöra det grova filtret och finfiltret. Sätt sedan tillbaka hela anordningen i diskmaskinen, positionera det på sin plats, tryck det nedåt och rotera det medsols.

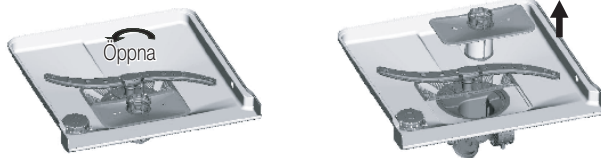

Diskmaskinen får aldrig användas utan filtren. Felaktig placering av filtren kan reducera maskinens prestationsnivå och skada porslin och redskap.

⚠ WARNING: Kör aldrig diskmaskinen utan filtren på plats. Skada inte filtren när de rengörs. Annars kanske filtren inte presterar som avsett och dåliga diskresultat eller skador på de interna delarna kan uppstå.

Rengöring och skötsel

RENGÖRA SPRAYARMARNA

Det är nödvändigt att regelbundet rengöra sprayarmarna då hårda vattenkemikalier kan täppa till sprayarmarnas jetstrålar och lager. För att avlägsna den mellersta sprayarmen, håll i muttern, rotera armen medsols för att avlägsna den. För att avlägsna den nedre sprayarmen, dra den uppåt. Tvätta armarna i varmt tvålsvatten och använd en mjuk borste för att rengöra jetstrålarna. Sätt tillbaka dem efter noggrann rengöring.



RENGÖRA DÖRREN

För att rengöra kanten runt dörren bör du endast använda en mjuk, varm och fuktig trasa.

Använd aldrig sträva rengöringsmedel eller skrubbar på de yttre ytorna eftersom de skadar finishen. Vissa hushållspapper kan också repa eller lämna märken på ytan.

⚠ VARNING: Använd aldrig en sprayrengörare för att rengöra dörpanelen då det kan skada dörrlåset och de elektriska komponenterna. Det rekommenderas inte att använda ett strävt rengöringsmedel eller hushållspapper på grund av risken för att repa eller lämna märken på ytan av rostfritt stål.

DISKMASKINENS UNDERHÅLL

Rengör kontrollpanelen med en lätt fuktig trasa och torka den sedan noggrant. Använd ett bra poleringsvax för att rengöra utsidan.

Använd aldrig vassa objekt, skrubbar eller sträva rengöringsmedel på någon del av diskmaskinen.

SKYDD MOT FRYSNING

Om din diskmaskin lämnas på en uppvärmd plats under vintern:

1. Koppla bort diskmaskinen från strömkällan.
2. Stäng av vattentillförseln och koppla bort vatteninloppsörret från vattenventilen.
3. Dränera vatten från inloppsörret och vattenventilen. (Använd en panna för att fånga upp vattnet)
4. Återanslut vatteninloppsörret till vattenventilen.
5. Avlägsna filtret i botten på huvudenheten och använd en svamp för att suga upp vattnet.

UNDERHÅLLA DISKMASKINEN

- **Efter varje diskning**
Stäng av vattentillförseln till maskinen efter varje diskning och lämna dörren något öppen så att fukt och odörer inte fångas på insidan.
- **Avlägsna kontakten**
Avlägsna alltid kontakten från uttaget före rengöring eller underhåll.
- **Ingen rengöring med lösningsmedel eller stråva rengöringsmedel**
Använd inte lösningsmedel eller stråva rengöringsmedel för att rengöra diskmaskinens utsida och gummidelar. Använd endast en trasa och varmt tvålsvatten. För att avlägsna prickar eller fläckar på insidans yta använd en trasa fuktad med vatten och lite vit vinäger eller en rengöringsprodukt specifikt avsedd för diskmaskiner.
- **När du åker på semester**
När du åker på semester rekommenderas det att du kör ett diskprogram med diskmaskinen tom och sedan avlägsnar kontakten från uttaget, stänger av vattentillförseln och lämnar diskmaskinens dörr något öppen. Detta gör att tätningarna håller längre och förhindrar att odörer formas i maskinen.
- **Flytta maskinen**
Om maskinen måste förflyttas, försök hålla den i vertikal position. Om det är absolut nödvändigt kan den placeras på sin rygg.
- **Tätningar**
En av faktorerna som gör att odörer uppstår i diskmaskinen är att mat fångas upp i tätningarna. Periodisk rengöring med en fuktig svamp förhindrar att detta sker.

Installera diskmaskinen



VARNING: Risk för elstötar

Koppla bort all ström innan diskmaskin installeras.

Underlåtelse att göra detta kan resultera i död eller elstötar.



OBSERVERA: Installationen av rör och elektrisk utrustning bör göras av professionella.

Om elektriska anslutningar



FARA, för personlig säkerhet:

ANVÄND INGEN FÖRLÄNGNINGSSLADD ELLER EN ADAPTERKONTAKT MED DENNA MASKIN. SKÄR ELLER AVLÅGSNA UNDER INGA OMSTÄNDIGHETER DEN TREDJE JORDNINGSFÖRGRENINGEN FRÅN STRÖMSLADDEN.

Elkrav

- En 220-240 V/50 Hz säkring eller kretsbytare.
- En individuell kretsbytare som är kopplad till diskmaskinen.

Jordningsinstruktioner



Säkerställ korrekt jordning före användning



Denna maskin måste jordas. Om maskinen inte fungerar eller går sönder, minskar jordningen risken för elektrisk kortslutning genom att erbjuda en väg för minsta motstånd av den elektriska strömmen. Maskinen är utrustad med en sladd som har en maskinjordande ledare och jordningskontakt. Kontakten måste kopplas in i tillämpligt uttag som är installerat och jordat i enlighet med alla lokala koder och förordningar.



VARNING: Felaktig anslutning av maskinens jordningsledare kan resultera i risk för elstöt. Kontrollera med en kvalificerad elektriker eller servicerepresentant om du tvivlar på att maskinen är korrekt jordad. Modifiera inte kontakten som levereras med maskinen.

VATTENTILLFÖRSEL OCH -AVLOPP

Kallvattenanslutning

Anslut den slangen för kallvattentillförsel till en gängad 3/4 (tum)-anslutning och säkerställ att den är ordentligt fäst.

Om vattenrören är nya eller inte har använts under en längre tid, låt vatten rinna för att säkerställa att vattnet är klart. Denna försiktighetsåtgärd krävs för att förhindra att vattenloppet är blockerat och skadar maskinen.



Tillhandahållen vattentillförselslang har ett aqua-safe-system.

Säkerställ att vattentillförselslangens aqua-safe-rör är anslutet till kranen.



Hetvattenanslutning

Vattentillförseln till maskinen kan också anslutas till husets hetvattenledning (centralt system, värmesystem), så länge som det inte överstiger en temperatur på 60 °C. I detta fall kortas diskprogramtiden med cirka 15 minuter och diskeffektiviteten reduceras något. Anslutningen måste göras till den heta vattenledningen enligt samma procedur som de för anslutningen till kallvattenledningen.



Positionering av maskinen

Positionera maskinen på önskad plats. Baksidan bör vila mot väggen bakom den och sidorna längs skåpen eller väggarna bredvid den. Diskmaskinen är utrustad med en vattentillförsel och avloppsslangar som kan positioneras antingen på höger eller vänster sida för att förenkla korrekt installation.

Dränera överflödigt vatten från slangarna

Om vasken är 1000 mm högre från golvet kan det överflödiga vattnet i slangarna inte rinna av direkt i vasken. Då är det nödvändigt att dränera det överflödiga vattnet från slangarna in i en skål eller lämplig behållare som hålls på utsidan och lägre än vasken.

Vattenavlopp

Anslut vattenavloppsslangen. Avloppsslangen måste anslutas korrekt för att undvika vattenläckor. Säkerställ att vatteninloppsslangen inte är veckad eller ihoptryckt.

Förlängningsslang

Om du behöver en förlängning för avloppsslangen använd en liknande storlek och kvalitativ avloppsslang. Den får inte vara längre än 4 meter, annars kan diskmaskinens rengöringseffekt reduceras.

Hävertanslutning

Avfallsanslutningen måste vara på en höjd på mellan 40 cm (minimum) och 100 cm (maximum) från botten av diskmaskinen. Vattenavloppsslangen bör fästas med en slangklämma.

Aqua-safe

Aqua-safe-systemet är ett säkerhetsventilsystem som förhindrar vattenläckage. Om vatteninloppsslangen börjar läcka stänger säkerhetsventilen av det rinnande vattnet. Om vatteninloppsslangen eller säkerhetsventilen är skadad, avlägsna och byt ut den.

Förstora eller korta inte inloppsslangen.

Installera diskmaskinen

ANSLUTNING AV AVLOPPSSLANGAR

För in dräneringsslangen i ett dräneringsrör med en minimum diameter på 4 cm eller låt det rinna ner i vasken. Undvik att böja eller klämma den. Topp av slangen måste vara antingen på en höjd mellan 40 och 100 cm. Den fria änden av slangen får inte sänkas ner i vatten för att undvika ett returflöde av det.

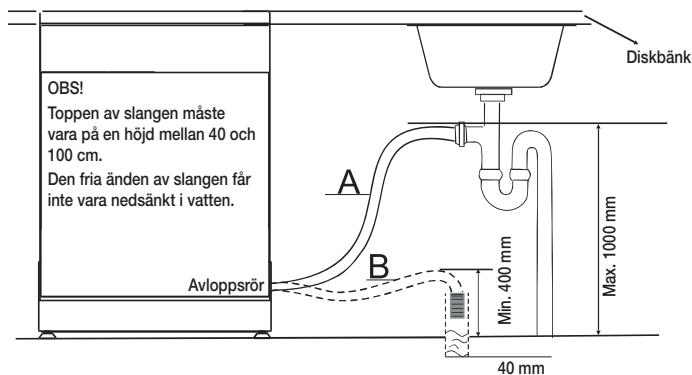

POSITIONERA MASKINEN

Positionera maskinen på önskad plats. Baksidan bör vila mot väggen bakom den och sidorna längs skåpen eller väggarna bredvid den. Diskmaskinen är utrustad med en vattentillförsel och avloppsslangar som kan positioneras antingen på höger eller vänster sida för att förenkla korrekt installation.

Reglera maskinens nivå

När maskinen har positionerats för reglering av nivån kan diskmaskinens höjd justeras via justering av fotskruvarna. Maskinen bör aldrig vara mer lutad än 2°.

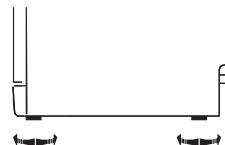

STARTA DISKMASKINEN

Följande bör kontrollera innan diskmaskinen startas.

1. diskmaskinen är i jämn nivå och fäst
2. inloppsventilen är öppen
3. Det finns inget läckage vid ledarens anslutningar
4. kablarna är tätt anslutna
5. strömmen är på
6. inlopp- och avloppsslangarna är inte tilltrasslade
7. Allt förpackningsmaterial och tryck har tagits ut ur diskmaskinen

⚠ OBSERVERA: Förvara denna bruksanvisning på en säker plats efter installationen. Innehållet av denna bruksanvisning kan vara användbar för användare.

Installera diskmaskinen

UNDERBYGGD, HALVT INBYGGD, FULLT INBYGGD DISKMASKIN

Se till att du eller installatören följer instruktionerna noggrant, så att den nya diskmaskinen fungerar korrekt och du inte utsätts för någon risk under diskningen.



Ny installation

Om diskmaskinen installeras för första gången måste största delen av installationsarbetet göras innan diskmaskinen ställs på plats.

Byte

Om diskmaskinen ersätter en gammal diskmaskin måste du kontrollera anslutningarna för den befintliga diskmaskinen för kompatibilitet med den nya diskmaskinen. Ändra de befintliga anslutningarna efter behov.

STEG 1. VÄLJA DEN BÄSTA PLACERINGEN FÖR DISKMASKINEN

-  Diskmaskinens installationsposition bör vara nära existerande inlopps- och avloppsslangar och strömkabel.
-  Den ena sidan av vaskskåpet bör väljas för att underlätta anslutningen av diskmaskinens avloppsslangar.
 1. Välj en plats nära vasken för att underlätta installationen av inlopps- och avloppsslangar.
 2. Mindre än 5 mm mellan toppen av diskmaskinen och skåpet och den yttre dörren justerad med skåpet.

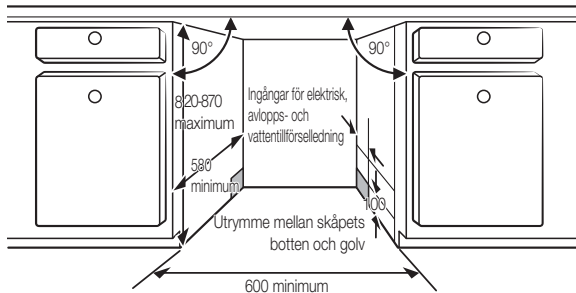

3. Om diskmaskinen är installerad i hörnet av skåpet bör det finnas utrymme när dörren öppnas.

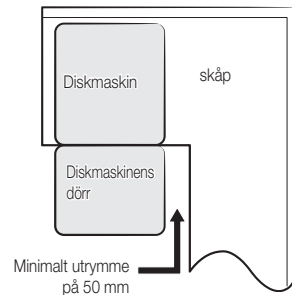

-  Beroende på var ditt eluttag är kan du behöva skära ett hål i motsatt sida av skåpet.

Installera diskmaskinen

STEG 2. KONTROLLERA VATTENTILLFÖRSEL OCH KRAV PÅ STRÖMFÖRSÖRJNING



- Det ingående vattentrycket måste ligga mellan 0,04 MPa-1,0 MPa.
- Endast kallvatten ska användas. Kontrollera att vattentemperaturen inte överskrider 60 °C.
- Använd inte ingående varmvatten. Det kan orsaka produktfel.



- Använd en märkström på 220-240 V~, 50 Hz.
- Installera produkten när strömsladden är urkopplad.
- Använd ett eluttag med en maximal tillåten ström på 16 A. (Maximal ström för den här diskmaskinen är 11 A).
- När du slår på diskmaskinen ska du se till att strömkällan har:
 - En 220-240 V~, 50 Hz säkring eller kretsbrytare.
 - En individuell kretsbrytare som är kopplad till diskmaskinen.
- Efter installationen ska du kontrollera om strömsladden är böjd eller skadad.
- Kontrollera att den ingående vattenventilen är frånslagen innan du ansluter den ingående vattenledningen till diskmaskinen.
- Täta vatteninloppsledningens anslutningar med teflontejp eller tätningssmassa för att stoppa eventuella vattenläckage.

STEG 3. FÖRBEREDA DEN ANPASSADE PANELEN (FÖR HELT INBYGGDA OCH HALVINBYGGDA DISKMASKINER)

Den anpassade panelen bör bearbetas i enlighet med illustrerade dimensioner.

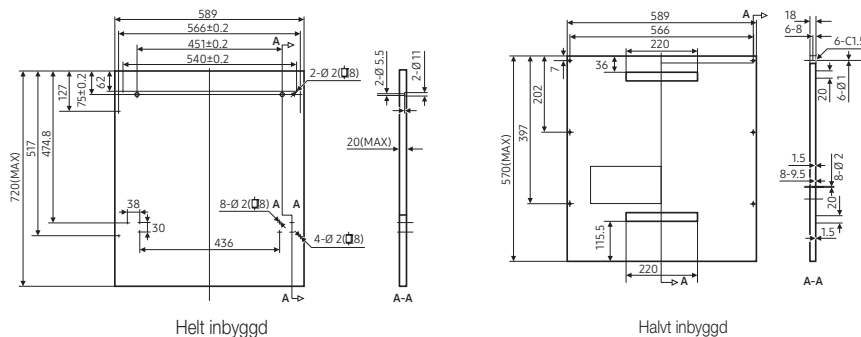

Helt inbyggd

1. Installera kroken på den anpassade träpanelen och sätt kroken i skåran på diskmaskinens yttre dörr.
2. Efter positionering av panelen, fäst panelen på den yttre dörren med skruvar och bultar.

⚠ FARA: Använd en inställningsbar panel på 3–7 kg.

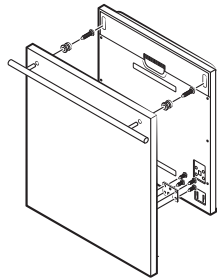

Ta bort de fyra korta skruvarna.

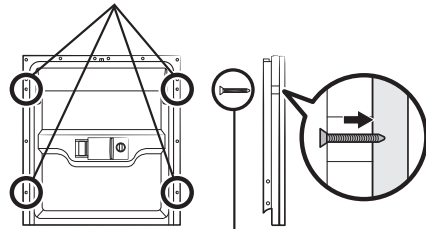

Sätt på de fyra långa skruvarna.

Halvt inbyggd

1. Magiska fästen A och magiska fästen B kan användas, magiska fästen A på den anpassade träpanelen och det filtade magiska fästet B på diskmaskinens yttre dörr.
2. Efter positionering av panelen, fäst panelen på den yttre dörren med skruvar och bultar.

⚠ FARA: Använd en inställningsbar panel på 3–6 kg.

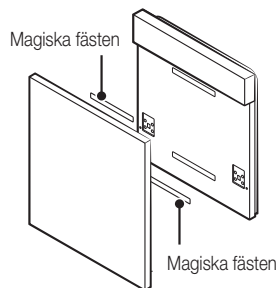

Ta bort de fyra korta skruvarna.

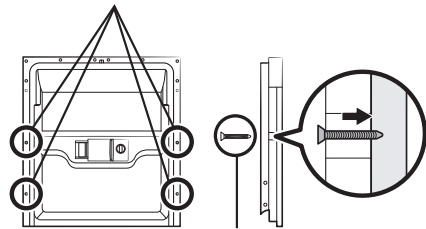

Sätt på de fyra långa skruvarna.

Installera diskmaskinen

STEG 4. SPÄNNINGSJUSTERING AV DÖRRFJÄDERN (FÖR HELT INBYGGDA OCH HALVINBYGGDA DISKMASKINER)

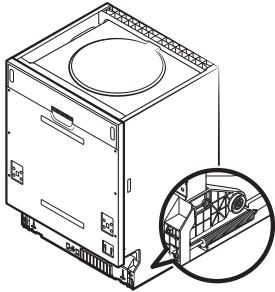

1. Dörrfjädrarna är fabriksinställda till korrekt spänning för den yttre dörren. Om en anpassad träpanel är installerad måste du justera dörrens fjäderspänning. Roter justeringskruven så att justeraren spänner eller lossar stål kabeln.
2. Dörrfjäders spänning är korrekt när dörren förblir horisontal i fullt öppen position, men ändå stängs med ett litet lyft av fingret.

STEG 5. DISKMASKINSINSTALLATION

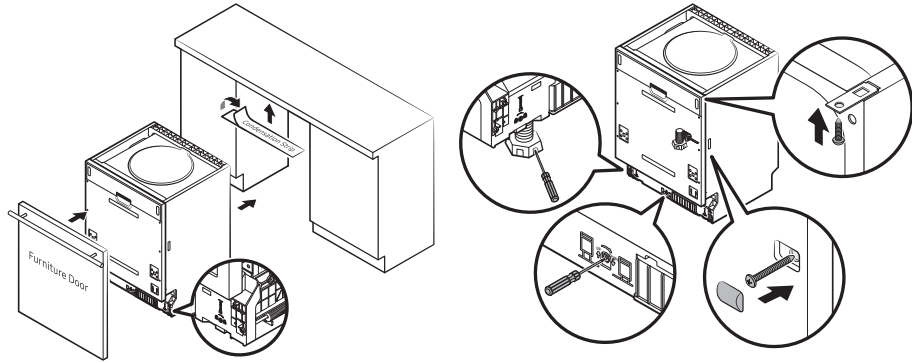

1. Installera skåpdörren till diskmaskinens yttre dörr med fästena som tillhandahålls. Se mallen för positionering av fästena. (För helt inbyggda och halvinbyggda diskmaskiner)
2. Justera spänningen av dörrfjädrarna genom att vrida en insexnyckel medsols för att dra åt den vänstra och högra dörrfjädern. Underlåtelse att göra detta kan skada din diskmaskin. (För helt inbyggda och halvinbyggda diskmaskiner)
3. Anslut inloppsslangen till kallvattentillförseln.
4. Anslut avloppsslangen. Se diagrammet.
5. Anslut strömsladden.
6. Fäst kondensationsremsan under skåpets arbetsyta. Säkerställ att kondensationsremsan sitter tätt med arbetsytans kant.
7. Positionera diskmaskinen.
8. Reglera diskmaskinens nivå. Den bakre foten kan justeras från diskmaskinens framsida genom att vrida insexnyckeln i mitten av diskmaskinens bas. För att justera de främre fötterna, använd en insexnyckel och vrid de främre fötterna tills diskmaskinen är i nivå.
9. Diskmaskinen måste säkras på plats. Det finns två sätt att göra detta på:
 - A. Normal arbetsyta: Sätt installationskroken i skåran på sidan och säkra den till arbetsytan med träskruvarna.
 - B. Arbetsyta av marmor eller granit: Fäst sidan med skruv.

Installera diskmaskinen

STEG 6. REGLERA DISKMASKINENS NIVÅ

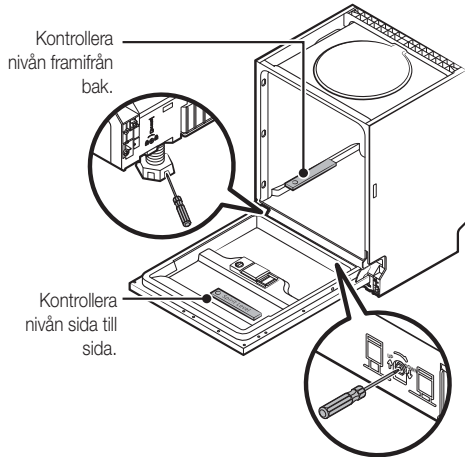

Diskmaskinen måste vara jämn för korrekt användning av diskhyllorna och diskprestation.

1. Placera ett vattenpass på dörren och hyllspår på insidan av huvudenheten som visas för att kontrollera att diskmaskinen är i jämn nivå.
2. Justera nivån på diskmaskinen genom att justera de tre justeringsbenen individuellt.
3. När nivån på diskmaskinen justeras, se till att diskmaskinen inte välter.

 Använd extrafötter om höjden av fötterna inte är hög nog.

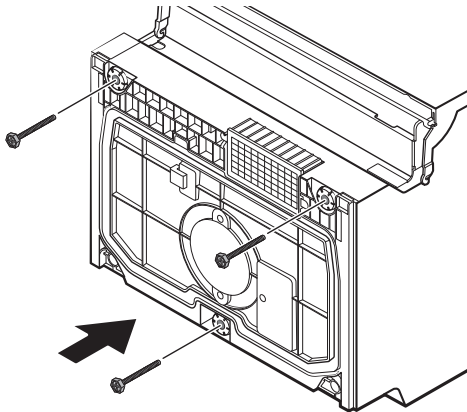

Felsökning

Tillverkaren utvecklar och uppdaterar konstant produkten och kan komma att göra ändringar utan meddelande.

INNAN DU RINGER PÅ SERVICE

PROBLEM	MÖJLIG ORSAK	ÅTGÄRD
Diskmaskinen fungerar inte	<ul style="list-style-type: none">En säkring har gått eller kretsbrytaren har utlösts.	<ul style="list-style-type: none">Byt ut säkringen eller återställ kretsbrytaren. Ta bort alla andra apparater som delar samma krets som diskmaskinen.
	<ul style="list-style-type: none">Strömkällan är på.	<ul style="list-style-type: none">Se till att diskmaskinen är påslagen och att luckan är säkert stängd. Se till att strömsladden är korrekt ansluten till vägguttaget.
	<ul style="list-style-type: none">Vattentrycket är lågt.	<ul style="list-style-type: none">Kontrollera att vattenledningen är ordentligt ansluten och vattnet är påslaget.
Dräneringspumpen stoppar inte	<ul style="list-style-type: none">Översvämning.	<ul style="list-style-type: none">Systemet är utvecklat för att upptäcka en översvämning. När den gör det stänger det av cirkulationspumpen och sätter på avloppspumpen.
Ljud	<ul style="list-style-type: none">Vissa hörbara ljud är normala.	<ul style="list-style-type: none">Ljud från mjuk mat som mals och öppnandet av diskmedelskoppen.
	<ul style="list-style-type: none">Redskap som inte är säkra i korgarna eller något litet har fallit inne i korgen.	<ul style="list-style-type: none">Säkerställ att allt står säkert i diskmaskinen.
	<ul style="list-style-type: none">Motorn brummar.	<ul style="list-style-type: none">Diskmaskinen har inte använts regelbundet. Om du inte använder diskmaskinen ofta ska du komma ihåg att ställa in den för att fylla på och pumpa ut varje vecka, vilket hjälper till att hålla tätningen fuktig.
Lödder i huvudenheten	<ul style="list-style-type: none">Fel diskmedel.	<ul style="list-style-type: none">Använd endast speciellt diskmedel för att undvika lödder.Om detta sker, öppna diskmaskinen och låt löddret avdunsta.Häll i 3,8 liter kallt vatten i huvudenheten. Stäng och lås diskmaskinen och starta sedan programmet "Torka" för att tömma vattnet. Upprepa vid behov.
	<ul style="list-style-type: none">Spilld sköjglans.	<ul style="list-style-type: none">Torka alltid upp spilld sköjglans omedelbart.
Fläckar på huvudenhetens insida	<ul style="list-style-type: none">Rengöringsmedel med färgämne användes.	<ul style="list-style-type: none">Se till att rengöringsmedlet är det utan färgämne.
Dysken är inte torr	<ul style="list-style-type: none">Sköjglansbehållaren är tom.	<ul style="list-style-type: none">Säkerställ att sköjglansbehållaren är fylld.
Porslin och bestick är inte rena	<ul style="list-style-type: none">Felaktigt program.	<ul style="list-style-type: none">Välj ett mer intensivt diskprogram.
	<ul style="list-style-type: none">Felaktig lastning av hyllor.	<ul style="list-style-type: none">Säkerställ att diskmedelsbehållarens och sprayarmarnas rörelse inte blockeras av stort porslin.

Felsökning

PROBLEM	MÖJLIG ORSAK	ÅTGÄRD
Fläckar och film på glas och bestick	<ol style="list-style-type: none"> Extremt hårt vatten. Låg inloppstemperatur. Överlastning av diskmaskinen. Felaktig lastning. Gammalt eller fuktigt pulverdiskmedel. Töm sköjglansbehållaren. Felaktig dosering av diskmedel. 	<p>För att avlägsna fläckar från glas:</p> <ol style="list-style-type: none"> Ta ut alla metallobjekt från diskmaskinen. Tillsätt inte diskmedel. Välj det längsta diskprogrammet. Starta diskmaskinen och kör den i cirka 18 till 22 minuter. Sedan är den i huvudtvätt. Öppna dörren för att hålla två koppar med vit vinäger i botten av diskmaskinen. Stäng dörren och låt diskmaskinen avsluta diskprogrammet. Om vinägern inte fungerar: Upprepa som ovan, men använd 1/4 kopp (60 ml) citronsyrakristaller istället för vinäger.
Mjölkgiga glas	<ul style="list-style-type: none"> Kombination av mjukt vatten och för mycket diskmedel. 	<ul style="list-style-type: none"> Använd mindre diskmedel om du har mjukt vatten och välj ett kortare diskprogram för att tvätta glaset och få det rent.
Gul eller brun film på insidan av ytan	<ul style="list-style-type: none"> Te- eller kaffefläckar Jämnavlingar i vattnet kan orsaka en film. 	<ul style="list-style-type: none"> Använd en lösning med 1/2 kopp blekmedel och 3 koppar varmt vatten för att ta bort fläckarna för hand. ⚠ VARNING: Du måste vänta i 20 minuter efter ett diskprogram för att låta värmeelementen kyla ner innan insidan rengörs. Underlåtelse att följa denna instruktion kan resultera i brännskador. Du måste ringa ett företag med vattenmjukgörare för ett specialfilter.
Vit film på de inre ytorna	<ul style="list-style-type: none"> Hårda vattenmineraler. 	<ul style="list-style-type: none"> För att rengöra insidan, använd en fuktig svamp med diskmedel och bär gummihandskar. Använd aldrig ett annat rengöringsmedel än diskmedel på grund av risken för skum eller såplödder.
Diskmedelskoppens lock går inte att stänga	<ul style="list-style-type: none"> Vredet är inte i FRÅN-position. 	<ul style="list-style-type: none"> Vrid vredet till FRÅN-position skjut dörregeln till vänster.
Diskmedel kvar i diskmedelskopparna	<ul style="list-style-type: none"> Disk blockerar diskmedelskoppar. 	<ul style="list-style-type: none"> Sätt i disken på korrekt sätt.
Ånga	<ul style="list-style-type: none"> Normalt fenomen. 	<ul style="list-style-type: none"> Ånga kommer genom ventilen vid luckans lås under torkning och vattentömning.
Svarta eller gråa märken på disken	<ul style="list-style-type: none"> Aluminiumredskap har stött emot disken. 	<ul style="list-style-type: none"> Använd ett mildt strävt rengöringsmedel för att avlägsna märkena.
Vatten i huvudenhetens botten	<ul style="list-style-type: none"> Det är normalt. 	<ul style="list-style-type: none"> En liten mängd rent vatten runt utloppet på huvudenhetens botten håller vattenlåset smort.
Diskmaskinsläckage	<ul style="list-style-type: none"> Överfylld behållare eller sköjglansläckage. Diskmaskinen är inte i jämn nivå. 	<ul style="list-style-type: none"> Se till att inte överfylla sköjglansbehållaren. Spilld sköjglans kan ge överanvändning och leda till översvämning. Torka bort spill med en fuktig trasa. Se till att diskmaskinen står balanserat.

PROBLEM	MÖJLIG ORSAK	ÅTGÄRD
Knapparna fungerar inte när strömmen är på	<ul style="list-style-type: none"> Dörren är öppen. 	<ul style="list-style-type: none"> När dörren är öppen fungerar endast knappen Power (Strömförsörjning). Stäng dörren och tryck på knappen.
	<ul style="list-style-type: none"> Kontrollås Funktionen väljs. 	<ul style="list-style-type: none"> Vid vald funktion Kontrollås svarar inte knapparna. För att låsa upp denna funktion, håll ner både knapp Universaltabletter och Senarelägg start i tre (3) sekunder. Också frigges funktionen Kontrollås när strömkabeln åter ansluts.

 Resultatet av diskprestationen kan orsakas av ett strömtillförselproblem. Testa ett annat program innan du kontakter service.

Felsökning

FELKODER

Om ett fel uppstår kan en felkod visas för att informera dig:

Koder	Betydelse	Möjliga orsaker
4C	Vatteninloppskontroll	Kranarna är inte öppnade eller vatteninloppet är begränsat eller vattentrycket är för lågt
LC	Läckage	Vissa element av diskmaskinläckage.
HC	Uppnår inte nödvändig temperatur	Felfunktion av värmeelement
PC	Delarventilen fungerar inte	Delarventilen fungerar inte
AC	Fel vid kommunikation mellan huvud-PCB och under-PCB	Öppna krets- eller brytarkablar för kommunikationen
bC2	Knapp tryckt för länge	Knapp tryckt i 30 sekunder

 **VARNING:** Om ett överflöde uppstår, stäng av huvudvattentillförseln innan service kontaktas. Om det finns vatten i baspannan på grund av en överfyllning eller liten läcka bör vattnet avlägsnas innan diskmaskinen startas om.

Bilaga

SPECIFIKATIONER

Modell	DW60M6050FS/ DW60M6050FW DW60M6040FS/ DW60M6040FW	DW60M6050US DW60M6050UW DW60M6051US DW60M6051UW DW60M6040US DW60M6040UW	DW60M6050SS	DW60M6050BB DW60M6040BB
Typ	Fristående	Underbyggd	Halvt inbyggd	Helt inbyggd
Strömförsörjning	220-240 V~, 50 Hz			
Vattentryck	0,04-1,0 Mpa			
Märkeffektanvändning	1760-2100 W			
Hetvattenanslutning	Max. 60 °C			
Torr typ	Kondenserat torrsystem			
Disktyp	Roterande munstycksspray			
Dimensioner (Bredd x Djup x Höjd)	598 x 600 x 845 mm	598 x 570 x 815 mm	598 x 550 x 815 mm	
Diskkapacitet	DW60M6050	14 platsinställningar		
	DW60M6051	14 platsinställningar		
	DW60M6040	13 platsinställningar		
Vikt	Fristående	Opackad 50 kg		
	Underbyggd	Opackad 43 kg		
	Halvt inbyggd			
	Helt inbyggd			

PRODUKTENS DIMENSIONER

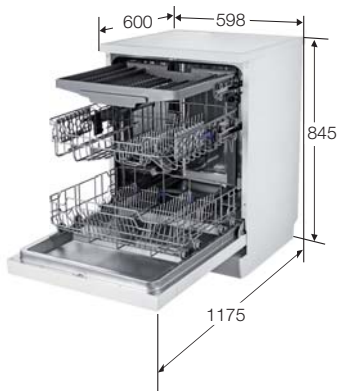

DW60M6050FS/DW60M6050FW
DW60M6040FS/DW60M6040FW

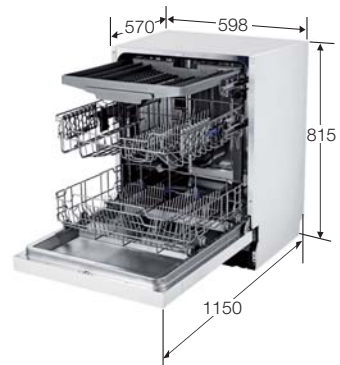

DW60M6050US/DW60M6050UW
DW60M6051US/DW60M6051UW
DW60M6040US/DW60M6040UW
DW60M6050SS

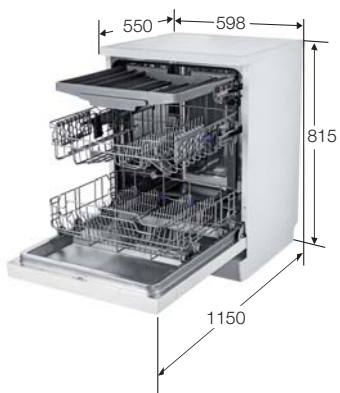

DW60M6050BB/DW60M6040BB

För standardtest

DW60M6050**/DW60M6051**

 Informationen för kompatibilitetstestet i enlighet med EN 50242 som följer:
I diagrammen nedan visas rätt påfyllningssätt för korgarna baserat på europeiska standarder (EN50242).

- Diskkapacitet: 14 platsinställningar
- Teststandard: EN50242/IEC60436
- Den övre korgens position: till lägre position
- Diskprogram: Eko
- Ytterligare tillval: Inget
- Sköjglansinställning: 5
- Inställningar för vattenmjukgörare H3
- Dosering av standard diskmedel: för/disk 5 g + huvud/disk 30 g
- För sortering av föremålen, se figurerna nedan

<Övre korg>

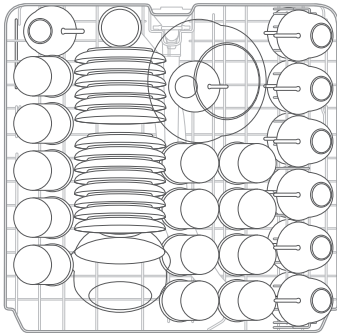



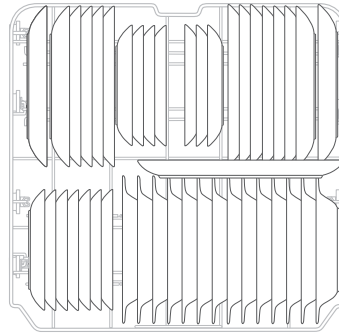



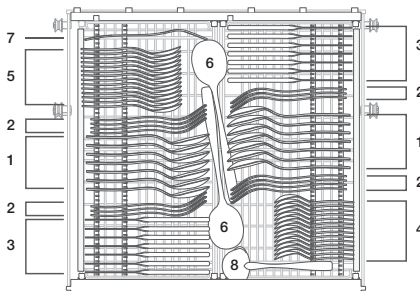

<Nedre korg>



<Bestickkorg>



1	Soppskedar	
2	Gafflar	
3	Knivar	
4	Teskedar	
5	Dessertskepar	
6	Serveringskepar	
7	Serveringsgafflar	
8	Såsslevar	

För standardtest

DW60M6040**

 Informationen för kompatibilitetstestet i enlighet med EN 50242 som följer:
I diagrammen nedan visas rätt påfyllningssätt för korgarna baserat på europeiska standarder (EN50242).

- Diskkapacitet: 13 platsinställningar
- Teststandard: EN50242/IEC60436
- Den övre korgens position: till lägre position
- Diskprogram: Eko
- Ytterligare tillval: Inget
- Sköljglansinställning: 5
- Inställningar för vattenmjukgörare H3
- Dosering av standard diskmedel: för/disk 5 g + huvud/disk 27,5 g
- För sortering av föremålen, se figurerna nedan

<Övre korg>

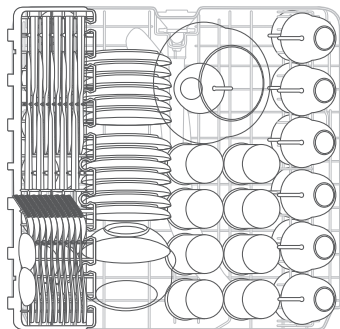



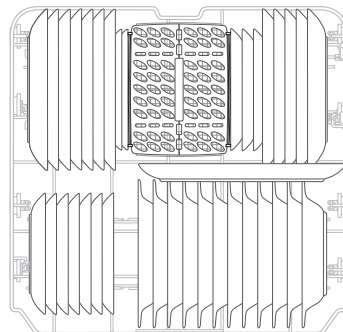



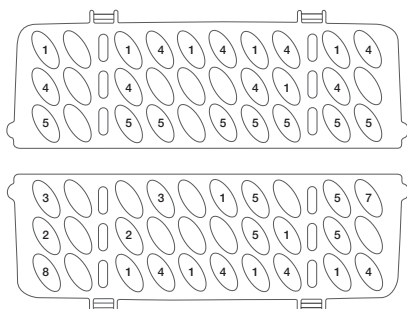

<Nedre korg>



<Bestickkorg>



1	Soppskedar	
2	Gafflar	
3	Knivar	
4	Teskedar	
5	Dessertskepar	
6	Serveringsskedar	
7	Serveringsgafflar	
8	Såsslevar	

Produktinformation

FÖRORDNING (EU) NR 1059/2010

Leverantör	SAMSUNG	
Modellnamn	DW60M6040**	DW60M6050** DW60M6051**
Märkkapacitet (platsinställningar)	13	14
Energiklass	A++	
Årlig energiförbrukning, (AEC) (kWh/år) ¹⁾	262	266
Standardenergiförbrukning per program, (E t) (kWh)	0,92	0,93
Avstängt strömförbrukningsläge, P o (W)	0,45	
Strömförbrukningsläge påslaget, P I (W)	0,49	
Årlig vattenförbrukning (AW c), (L/år) ²⁾	2940	
Torkning effektivitetsklass, A (mest effektiv) till G (minst effektiv)	A	
Standardprogram ³⁾	Eko	
Programtid för standardprogram, (min)	225	
Längd för påslaget läge, (T I) (min)	30	
Luftburna bullerutsläpp (dBA re 1pW)	44	

Modell	DW60M6050FS DW60M6050FW DW60M6040FS DW60M6040FW	DW60M6050US DW60M6050UW DW60M6051US DW60M6051UW DW60M6040US DW60M6040UW	DW60M6050SS	DW60M6050BB DW60M6040BB
Helt inbyggd				Ja
Byggd under	Ja	Ja		
Fristående	Ja			
Halvt inbyggd			Ja	

-  1) baserat på 280 standardprogram med kallt vatten och lägen för förbrukning med låga effekter. Aktuell energiförbrukning beror på hur enheten används.
- 2) baserat på 280 standardprogram för rengöring. Aktuell vattenförbrukning beror på hur enheten används.
- 3) Standardprogram är standardrengöringscykeln, som informationen i etiketten och informationsbladet hänvisar till, och är ett program som är lämpligt för att göra rent normalsmuttigt porslin och som är det mest effektiva programmet gällande kombination av energi- och vattenförbrukning.
- 4) Disktiden varierar beroende på det använda vattnets tryck och temperatur.

Terminologi för diskmaskin

1. Cirkulationsmotor	En motor som suger in resterande vatten från diskmaskinens golv och infekterar vatten med högt tryck genom de interna vattenpassagera till de övre, mellanliggande och undre munstyckena.
2. Dräneringspump	Pumpen som dränerar det smutsiga vattnet från diskvattnet som genereras medan diskmaskinen är igång.
3. Värmeaggregat	Värmeaggregatet finns på vattenpassagerarna på insidan av diskmaskinen. Den värmer det rinnande vattnet för att öka diskeffektiviteten.
4. Flödesmätare	Mäter mängden av tillfört vatten genom att räkna pulserna av hall IC placerad bredvid inloppsventilen.
5. Fördelare	På avloppsändan av sumpen på insidan av diskmaskinen. Den slår på eller stänger av vattnet som går till den undre delen av diskmaskinen. (Denna modell har inte denna del)
6. Fack	Platsen där diskmedlet och sköljglansen förvaras så att de kan användas av diskmaskinen. Behållaren tillhandahåller automatiskt diskmedel och sköljglans till insidan av diskmaskinen när de behövs.
7. Huvudenhetens montering	En intern behållare av rostfritt stål som utgör diskmaskinens baskonstruktion.
8. Sumpmontering	Platsen inne i diskmaskinen där vatten samlas. Det injicerade vattnet samlas här efter cirkulation. Sumpmonteringen är ansluten till cirkulationsmotorn och dräneringspumpen.
9. Huvudenhetens främre montering	En intern behållare av rostfritt stål som utgör den interna delen av den främre dörren.
10. Basmontering	En plastdel som utgör det undre basramverket.
11. Korgmontering	De undre och nedre hyllorna där disk kan placeras.
12. Mellersta/undre munstycken	Diskar disken genom att rotera och injicera det tillförda vattnet genom vattenpassagen vid högt tryck.
13. Behållarbroms	En passage som justerar lufttrycket genom att ansluta trycket av luften på insidan som expanderas vid hög temperatur under disk- och sköljprogram och lufttrycket på utsidan.
14. Dörråsbrytare	Detekterar om diskmaskinens dörr är öppen eller stängd. Om dörren är öppen medan diskmaskinen körs stoppas cykeln temporärt.

Obs

SAMSUNG

FRÅGOR ELLER KOMMENTARER?

LAND	RING	ELLER BESÖK OSS ONLINE PÅ
NORWAY	815 56480	www.samsung.com/no/support
DENMARK	70 70 19 70	www.samsung.com/dk/support
FINLAND	030-6227 515	www.samsung.com/fi/support
SWEDEN	0771 726 786	www.samsung.com/se/support



DD81-02437D-01