



Kylskåp

Bruksanvisning

RB33R* / RB36R* / RB38R* / RB41R* / RL41R*

SENA Fristående apparat

SAMSUNG

Innehåll

Säkerhetsinformation	3
Vad du behöver veta om säkerhetsinstruktionerna	3
Viktiga säkerhetssymboler och försiktighetsanvisningar:	4
Viktiga försiktighetsanvisningar gällande säkerhet	5
Allvarliga varningsmeddelanden för transport och leverans	9
Kritiska installationsvarningar	10
Försiktighetsåtgärder vid installation	13
Kritiska varningar för användning	14
Försiktighetsåtgärder vid användning	19
Försiktighetsåtgärder vid rengöring	22
Kritiska varningar för kassering	24
Fler tips för korrekt användning	25
Instruktioner om WEEE	26
Installera kylskåpet	27
Föberedelser för att installera kylskåpet	27
Använda kylskåpet	32
Använda kontrollpanelen	32
Temperaturalarm	35
Fryshylla (valfritt alternativ)	36
Delar och funktioner	37
Funktioner för frysacket	40
Ta bort inre delar	42
Vända dörren (tillval)	48
Vända dörren	49
Felsökning	59
Allmänt	59
Hör du onormala ljud från kylskåpet?	61
Köksinstallation (modellerna RB33/36*)	63
Installationssats	63
Mått	64
Installation	66
Parmontering (modellerna RB33/36*)	71
Installationssats	71
Mått	72
Installation	73

Säkerhetsinformation

Innan du använder ditt nya kylskåp från Samsung ska du läsa den här manualen noggrant för att garantera att du kan använda egenskaperna och funktionerna på din nya apparat på ett säkert och effektivt sätt.

Vad du behöver veta om säkerhetsinstruktionerna

- Varningar och viktiga säkerhetsinstruktioner i den här bruksanvisningen inkluderar inte alla möjliga fall eller situationer som kan inträffa.
Det är ditt ansvar att använda sunt förnuft, vara försiktig och noggrann när du installerar, underhåller och använder apparaten.
- Eftersom följande anvisningar är för flera olika modeller kan egenskaperna hos kylskåpet variera något från dem som beskrivs i den här bruksanvisningen, och alla varningsmeddelanden är eventuellt inte tillämpliga. Om du har några frågor eller kommentarer kan du kontakta närmaste servicecenter eller söka hjälp och information online på www.samsung.com.
- R-600a eller R-134a används som kylmedel. Kontrollera märkningen på kompressorn på baksidan av apparaten eller typskylten i kylskåpet för att se vilket kylmedel som används i apparaten. Om produkten innehåller antändbar gas (kylmedel R-600a) ska du kontakta din lokala myndighet för säker kassering av produkten.
- För att undvika att brandfarliga blandningar av gas-luft uppstår vid en läcka i kylslingen ska apparaten placeras i ett rum som är tillräckligt stort för den mängd kylmedel som används i apparaten.

Säkerhetsinformation

- Använd aldrig en apparat som visar tecken på skada. Kontakta din återförsäljare om du är osäker. Rummet måste ha en volym på minst 1 m³ per 8 g R-600a-kylmedel i apparaten. Mängden kylmedel som finns i din apparat visas på typskylten inuti apparaten.
- Kylmedel som stänker från rören kan antändas eller orsaka ögonskada. När kylmedel läcker från röret ska du undvika öppna lågor och flytta allt lättantändligt material bort från produkten och ventiler rummet omedelbart.
 - Om du inte gör det kan det resultera i brand eller explosion.

Viktiga säkerhetssymboler och försiktighetsanvisningar:

Följ alla säkerhetsinstruktioner i den här manualen. I den här manualen används följande säkerhetssymboler.

VARNING

Farlig eller osäker användning som kan leda till **allvarlig personskada, skada på egendom och/eller dödsfall.**

VAR FÖRSIKTIG

Farlig eller osäker användning som kan leda till **allvarlig personskada och/eller skada på egendom.**

OBS!

Användbar information som hjälper användaren att förstå eller utnyttja kylskåpet.

De här varningsmeddelandena är till för att undvika att du eller någon annan skadar sig.

Följ dem noga.

När du har läst igenom det här avsnittet ska du förvara det på en säker plats för framtida användning.

Viktiga försiktighetsanvisningar gällande säkerhet



Varning; risk för brand/brandfarliga material

VARNING

- Se till att nätsladden inte fastnar eller skadas när du positionerar apparaten.
- Placera inte flera förlängningssladdar eller uttag på baksidan av kylskåpet.
- Fyll endast med dricksvatten.
- Anslut endast till dricksvatten.
- Håll ventilationsöppningar i apparatens hölje eller den inbyggda strukturen fri från hinder.
- Använd inte mekaniska apparater eller andra sätt att skynda på upptiningsprocessen, förutom dem som rekommenderas av tillverkaren.
- Skada inte kylslingan.
- Använd inte elektriska apparater i apparatens frysack såvida denna typ inte rekommenderats av tillverkaren.

- Den här apparaten är inte avsedd att användas av några personer (inklusive barn) med nedsatt fysisk, känslomässig eller mental förmåga, eller av de som saknar erfarenhet och kunskap, förutom om personen eller personerna har övervakats och instruerats angående hur apparaten används av en person som ansvarar för deras säkerhet.
- Den här apparaten kan användas av barn från 8 år och uppåt och personer med nedsatt fysisk, känslomässig eller mental förmåga eller avsaknad av den erfarenhet och kunskap som krävs om de får övervakning eller instruktioner gällande användning av apparaten på ett säkert sätt och förstår de faror som finns med den. Barn får inte leka med apparaten. Rengöring och användarunderhåll får inte utföras av barn utan övervakning.
- Om strömsladden skadas måste den bytas av tillverkaren eller dess serviceombud eller en liknande behörig person för att undvika skada.
- Vägguttaget måste vara lättåtkomligt så att apparaten i en nödsituation snabbt kan kopplas ifrån strömförsörjningen.
 - Den får inte vara placerad bakom enheten.
- Förvara inte explosiva ämnen som aerosolburkar med brandfarlig drivgas i denna apparat.
- Om produkten är utrustad med LED-lampor ska du inte demontera lamphöljerna och LED-lamporna på egen hand.
 - Kontakta ett Samsung-servicecenter.

- Använd endast LED-lampor från tillverkaren eller dess servicerepresentanter.
- Nya slangar som levereras med apparaten ska användas och gamla slangar får inte återanvändas.
- Anslut kylskåpets vattenförsörjning endast till en källa med dricksvatten. För att ismaskinen ska fungera felfritt krävs ett vattentryck på 206–861 kPa (30–125 psi).
- För effektivast energianvändning ska du låta alla inre tillbehör såsom korgar, lådor och hyllor vara kvar på samma plats som de levererades på.
- För att få optimal energiekonomi för den här produkten ska du låta alla hyllor, lådor och korgar vara kvar i originalposition.

Så här minimerar du energiförbrukningen

- Installera apparaten i ett svalt, torrt rum med lämplig ventilation.
- Kontrollera att apparaten inte utsätts för direkt solljus och placera den aldrig nära en direkt värmekälla (t.ex. ett element).
 - För energieffektivitet rekommenderas att inte blockera ventiler eller galler.
 - Låt varma livsmedel svalna innan du ställer in dem i apparaten.
 - Tina upp frysta livsmedel i kylskåpet. På så sätt används den frysta produktens temperatur till att kyla livsmedel i kylskåpet.
 - Lämna inte apparatens dörr öppen under en längre tid när du ställer in eller plockar ut livsmedel.

Säkerhetsinformation

- Ju kortare tid dörren är öppen, desto mindre is skapas i frysen.
- Rengör kylskåpets baksida regelbundet. Dammansamlingar ökar energiförbrukningen.
- Ställ inte in temperaturen på mer kyla än vad som är nödvändigt.
- Se till att tillräckligt mycket luft kan tränga ut under kylskåpet och på kylskåpets baksida. Täck inte över ventilationsöppningarna.
- Lämna tillräckligt med utrymme åt höger, vänster, bak och ovanpå under installationen. Detta bidrar till att minska energiförbrukningen och hålla nere elkostnaderna.
- Vi rekommenderar att utrymme lämnas enligt följande:
 - Höger och vänster sida samt bakom: mer än 50 mm
 - Ovanför: mer än 100 mm

Denna apparat är avsedd för användning i hushåll och liknande användningsområden som:

- personalkök i butiker, kontor eller andra arbetsomgivningar
- på bondgårdar och för gäster på hotell, motell och andra bostadsomgivningar
- i bed-and-breakfast-liknande omgivningar
- catering och liknande ej kommersiella användningsområden.

Allvarliga varningsmeddelanden för transport och leverans

VARNING

- Under transport och installation av apparaten ska åtgärder vidtas för att garantera att inga delar av kylslingen skadas.
 - Kylmedel som läcker från rören kan antändas eller orsaka ögonskada. Om en läcka upptäcks ska öppen eld eller andra möjliga antändningskällor undvikas och rummet i vilket apparaten befinner sig ska vädras i flera minuter.
 - Den här apparaten innehåller en liten mängd kylmedel isobutan (R-600a) – en miljövänlig naturgas som dock även är brännbar. Under transport och installation av apparaten ska åtgärder vidtas för att garantera att inga delar av kylslingen skadas.
- Under transport och installation av kylskåpet ska vattenslangen och baksidan av kylskåpet inte vidröras.
 - Det kan skada kylskåpet och resultera i att vattenmaskinen inte kan användas.

Säkerhetsinformation

Kritiska installationsvarningar

VARNING

- Installera inte kylskåpet på en fuktig plats eller en plats där det kan komma i kontakt med vatten.
 - Sliten isolering på elektriska delar kan orsaka elstötar eller brand.
- Placera inte kylskåpet i direkt solljus och utsätt det inte för värme från spisar, element eller andra apparater.
- Anslut inte flera apparater till samma grenuttag. Kylskåp ska alltid anslutas till ett eget strömutfog med en märkspänning som matchar angiven spänning på kylskåpets typskylt.
 - Detta ger bästa prestanda och förhindrar också överbelastning på husets elinstallation, vilket skulle kunna orsaka brand från överhettade ledningar.
- Om vägguttaget sitter löst ska du inte ansluta kontakten.
 - Det finns risk för elstötar eller brand.
- Använd inte en nätsladd som är sprucken eller sliten på längden eller i ändarna.
- Böj inte strömsladden för mycket och placera inte tunga föremål på den.
- Dra inte i och böj inte strömsladden överdrivet mycket.
- Vrid och knyt inte strömsladden.
- Häng inte upp strömsladden över ett metallföremål, placera inte ett tungt föremål på strömsladden, stick inte in strömsladden mellan föremål och tryck inte in strömsladden i området bakom apparaten.

- Var försiktig när du flyttar på kylskåpet så att du inte kör över eller skadar strömsladden.
 - Detta kan resultera i elstötar eller brand.
- Koppla aldrig bort kylskåpet genom att dra i nätsladden. Håll alltid i kontakten med ett fast tag och dra rakt ut från eluttaget.
 - Skada på sladden kan orsaka kortslutning, brand och/eller elstötar.
- Använd inte aerosoler nära kylskåpet.
 - Aerosoler som används nära kylskåpet kan orsaka explosion eller brand.
- Installera inte den här apparaten nära ett element eller lättantändligt material.
- Installera inte den här apparaten på en plats där det läcker ut gas.
 - Detta kan resultera i elstötar eller brand.
- Det här kylskåpet måste placeras och installeras korrekt i enlighet med instruktionerna i denna bruksanvisning innan det används.
- Anslut kontakten i rätt position med sladden hängande.
 - Om du ansluter kontakten upp och ned kan ledningen gå av och orsaka brand eller elstötar.
- Kontrollera att kontakten inte krossas eller skadas av kylskåpets baksida.
- Håll förpackningsmaterialet utom räckhåll för barn.
 - Det finns risk för dödsfall till följd av kvävning om ett barn placerar förpackningsmaterialet över huvudet.

- Installera inte den här apparaten på en fuktig, oljig eller dammig plats, eller på en plats där den utsätts för direkt solljus och vatten (regndroppar).
 - Sliten isolering på elektriska delar kan orsaka elstötar eller brand.
- Om det finns damm eller vatten i kylskåpet ska du dra ur kontakten och kontakta ett Samsung Electronics-servicecenter.
 - Annars finns det en risk för brand.
- Stå inte ovanpå apparaten och placera inte objekt (t.ex. tvätt, tända ljus, tända cigaretter, tallrikar, kemikalier, metallobjekt o.s.v.) på apparaten.
 - Detta kan resultera i elstötar, brand, problem med produkten eller personskada.
- Du måste avlägsna all skyddande plastfilm innan du kopplar in produkten första gången.
- Barn ska övervakas så att de inte leker med låsringarna som används för att ställa in dörren eller vattenslangsklämmorna.
 - Det finns risk för dödsfall genom kvävning om ett barn sväljer en låsring eller en vattenslangsklämma. Håll låsringarna och vattenslangsklämmorna utom räckhåll för barn.
- Kylskåpet måste anslutas till jord på ett säkert sätt.
 - Se alltid till att du har jordat kylskåpet innan du undersöker eller försöker reparera någon del i apparaten. Strömläckage kan orsaka allvarliga elstötar.

- Använd aldrig gasledningar, telefonledningar eller andra potentiella åskledare som jord.
 - Du måste jorda kylskåpet för att förhindra strömläckage och elstötar till följd av strömläckage från kylskåpet.
 - Detta kan resultera i en elektrisk kortslutning, brand, explosion eller problem med produkten.
- Sätt i kontakten ordentligt i vägguttaget. Använd inte en skadad kontakt, skadad strömsladd eller ett vägguttag som sitter löst.
 - Detta kan resultera i elstötar eller brand.
- Kylskåpets säkring ska bytas av en kvalificerad tekniker eller ett serviceföretag.
 - Om du inte gör det kan det resultera i elstötar eller personskada.

Försiktighetsåtgärder vid installation

VAR FÖRSIKTIG

- Tillåt tillräckligt med utrymme runtomkring kylskåpet och installera det på en jämn yta.
 - Om kylskåpet inte står jämt kan kylningseffektiviteten och hållbarheten minska.
- Efter att du har installerat och slagit på apparaten ska du låta den stå i 2-3 timmar innan du fyller den med livsmedel.

Säkerhetsinformation

- Vi rekommenderar starkt att du låter en kvalificerad tekniker eller ett serviceföretag installera kylskåpet.
 - Om du inte gör det kan det resultera i elstötar, brand, explosion, problem med produkten eller personskada.

Kritiska varningar för användning

VARNING

- Sätt inte i kontakten i vägguttaget med våta händer.
 - Detta kan resultera i elstötar.
- Förvara inte föremål ovanpå enheten.
 - När du öppnar eller stänger dörren kan föremål falla ned och orsaka personskada och/eller materialskada.
- Stick inte in händerna, fötterna eller metallföremål (exempelvis metallpinnar) under eller bakom kylskåpet.
 - Detta kan resultera i elstötar eller personskada.
 - Vassa kanter kan orsaka personskada.
- Vidrör inte insidan av frysens väggar eller produkter som förvaras i frysen med våta händer.
 - Detta kan orsaka köldskador.
- Ställ inte en vattenfylld behållare ovanpå kylskåpet.
 - Spillt vatten kan leda till brand eller elstötar.
- Förvara inte flyktiga eller lättantändliga föremål eller ämnen (bensen, thinner, propangas, alkohol, eter, LP-gas och andra liknande produkter) i kylskåpet.
 - Det här kylskåpet är endast för att förvara livsmedel.
 - Detta kan resultera i brand eller explosion.

- Barn ska övervakas av en vuxen så att de inte leker med apparaten.
 - Håll fingrarna utanför "klämpunkts"-områden. Spelen mellan dörrarna och skåpet är mycket litet. Var försiktig när du öppnar dörrar om barn befinner sig i området.
- Placera inte dina eller barns fingrar mellan dörrarna.
 - Håll fingrar borta från mellanrummen vid höger och vänster dörr. Var försiktig när du öppnar dörrarna om du har fingrarna mellan dörrarna.
- Låt inte barn hänga på dörren eller dörrlådorna. Det kan leda till allvarlig personskada.
- Låt inte barn gå in i kylskåpet. De kan bli inlåsta.
- För inte in händerna i den nedre delen på apparatens undersida.
 - Eventuella vassa kanter kan orsaka personskada.
- Förvara inte läkemedel, vetenskapsmaterial eller produkter som är känsliga för låga temperaturer i kylskåpet.
 - Produkter som kräver strikta temperaturkontroller får inte förvaras i kylskåpet.
- Om det luktar läkemedel eller rök ska du omedelbart dra ut kontakten och kontakta Samsung Electronics servicecenter.
- Om det finns damm eller vatten i kylskåpet ska du dra ur kontakten och kontakta ett Samsung Electronics-servicecenter.
 - Annars finns det en risk för brand.
- Låt inte barn kliva på en låda.
 - Lådan kan gå sönder och få dem att halka.

- Lämna inte kylskåpsdörrarna öppna medan kylskåpet inte används och låt inte barn stiga in i kylskåpet.
- Låt inte spädbarn eller barn gå in i lådan.
 - Det kan orsaka dödsfall från kvävning genom klämning, eller personskada.
- Fyll inte kylskåpet med för mycket mat.
 - När du öppnar dörren kan föremål falla ut och orsaka personskada eller materialskada.
- Spreja inte flyktiga material som insektsmedel på apparatens yta.
 - Förutom att det är skadligt för människor kan det också orsaka elstötar, brand eller problem med produkten.
- Stoppa aldrig in fingrarna eller andra föremål i vattenmaskinens hål, isrännan eller ismaskinens hink.
 - Det kan orsaka personskada eller materialskada.
- Använd inte och placera inte ämnen som är temperaturkänsliga, t.ex. lättantändliga sprejer, lättantändliga föremål, torris, medicin eller kemikalier i närheten av kylskåpet.
- Använd inte en hårtork till att torka insidan av kylskåpet. Placera inte ett tänt ljus i kylskåpet för att ta bort dålig lukt.
 - Detta kan resultera i elstötar eller brand.
- Fyll bara på vattenbehållaren, isfacket och vattenkuber med dricksvatten (mineralvatten eller renat vatten).
 - Fyll inte på behållaren med te, juice eller sportdryck, eftersom detta kan skada kylskåpet.

- Stå inte ovanpå apparaten och placera inte objekt (t.ex. tvätt, tända ljus, tända cigaretter, tallrikar, kemikalier, metallobjekt o.s.v.) på apparaten. Detta kan resultera i elstötar, brand, problem med produkten eller personskada. Ställ inte en vattenfylld behållare ovanpå apparaten.
 - Spillt vatten kan leda till brand eller elstötar.
- Titta aldrig direkt in i UV LED-lampan under en längre tid.
 - Detta kan resultera i ansträngda ögon från det ultravioletta ljuset.
- Placera inte hyllan upp och ned. Hyllstoppen fungerar eventuellt inte.
 - Det kan leda till personskada på grund av att glashyllan faller ned.
- Håll fingrarna utanför "klämpunkts"-områden. Spelen mellan dörrarna och skåpet är mycket litet. Var försiktig när du öppnar dörrar om barn befinner sig i området.
- Om en gasläcka upptäcks ska öppen eld eller andra möjliga antändningskällor undvikas och rummet i vilket enheten befinner sig ska vädras i flera minuter.
 - Vidrör inte apparaten eller sladden.
 - Använd inte en fläkt.
 - Detta kan orsaka en gnista som resulterar i explosion eller brand.
- Flaskor bör förvaras tätt tillsammans så att de inte ramlar ut.
- Den här produkten är endast avsedd för förvaring av livsmedel i hemmiljö.

- Stoppa aldrig in fingrarna eller andra föremål i vattenmaskinens hål, isrännan eller ismaskinens hink.
 - Det kan orsaka personskada eller materialskada.
- Försök inte att reparera, demontera eller modifiera kylskåpet på egen hand.
- Använd inte andra säkringar (exempelvis koppar, ståltråd o.s.v.) än en standardsäkring.
- Om kylskåpet måste repareras eller installeras om ska du kontakta närmsta servicecenter.
 - Om du inte gör det kan det resultera i elstötar, brand, problem med produkten eller personskada.
- Om det luktar bränt eller kommer rök från kylskåpet ska du omedelbart koppla bort kylskåpet och kontakta ett Samsung Electronics-servicecenter.
 - Om du inte gör det kan det resultera i fara för elstötar eller brand.
- Dra ut kontakten ur vägguttaget innan du byter lampor i kylskåpet.
 - Annars finns det risk för att brand eller elstötar uppstår.
- Om du har problem med att byta en lampa som inte är LED ska du kontakta ett Samsung-servicecenter.
- Sätt i kontakten ordentligt i vägguttaget.
- Använd inte en skadad strömladd eller ett vägguttag som sitter löst.
 - Detta kan resultera i elstötar eller brand.



Försiktighetsåtgärder vid användning

VAR FÖRSIKTIG

- Frys inte om upptinad mat.
 - Fryst och upptinad mat utvecklar skadliga bakterier snabbare än färsk mat.
 - Den andra upptiningen bryter ned ännu fler celler, avger fukt och ändrar produktens tillstånd.
- Tina inte upp kött i rumstemperatur.
 - Säkerheten beror på om den råa produkten har hanterats korrekt.
- Placera inte glasflaskor eller kolsyrade drycker i frysen.
 - Behållaren kan frysa och gå sönder, vilket kan resultera i skada.
- Använd endast ismaskinen som följer med kylskåpet.
- Stäng vattenventilen om du kommer att vara borta under en längre period (till exempel på semester) och inte kommer att använda vatten- eller ismaskinen.
 - Annars kan vattenläckage uppstå.
- Om du inte ska använda kylskåpet under en längre period, (3 veckor eller mer) ska du tömma kylskåpet, inklusive ishinken, koppla bort det, stänga vattenventilen, torka bort överbliven fukt från insidan av väggarna och lämna dörrarna öppna för att undvika odörer och mögel.
- För att få bästa prestanda med produkten:
 - Placera inga livsmedel framför ventilationen på kylskåpets baksida, eftersom det kan hindra den fria luftcirkulationen i kylfacket.
 - Paketera livsmedel korrekt eller stoppa det i en lufttät behållare innan du ställer in det i kylskåpet.



Säkerhetsinformation

- Beakta längsta förvaringstider och utgångsdatum för frysta varor.
- Du behöver inte koppla bort kylskåpet från strömmen om du ska vara borta i mindre än tre veckor. Om du ska vara borta i mer än tre veckor ska du dock ta bort all mat och ishinken, koppla bort kylskåpet, stänga vattenventilen, torka bort överbliven fukt från väggarnas insida och lämna dörrarna öppna för att undvika odörer och mögel.
- Servicegaranti och modifieringar
 - Alla ändringar eller modifieringar som utförs av tredje part på den här slutförda apparaten täcks inte av Samsungs garantitjänst och är inte heller Samsungs ansvar gällande säkerhetsproblem som resultat av tredje parts modifieringar.
- Blockera inte luftöppningarna inuti kylskåpet.
 - Om luftöppningarna blockeras, särskilt med plastpåsar, kan kylskåpet bli överkyllt. Om den här nedkylningsperioden pågår för länge kan vattenfiltret gå sönder och orsaka en vattenläcka.
- Använd endast ismaskinen som följer med kylskåpet.
- Torka bort överskottsfukt från insidan och låt dörrarna vara öppna.
 - Annars kan det bildas dålig lukt och mögel.
- Om kylskåpet kopplas bort från elnätet ska du vänta i minst fem minuter innan du ansluter det igen.
- Om kylskåpet blir fuktigt av vatten ska du dra ut kontakten och kontakta Samsung Electronics servicecenter.

- Slå inte på och applicera inte för mycket kraft på någon glasyta.
 - Trasigt glas kan orsaka personskador och/eller skador på egendom.
- Fyll vattentanken och isbitsbrickan endast med dricksvatten (kranvatten, mineralvatten eller renat vatten).
 - Fyll inte vattentanken med te eller sportdrycker. Detta kan skada kylskåpet.
- Var försiktig så att fingrarna inte fastnar.
- Om kylskåpet svämmar över ska du kontakta närmaste servicecenter.
 - Det finns risk för elstötar eller brand.
- Förvara inte vegetabilisk olja i kylskåpets dörrfack. Oljan kan stelna och få dålig smak och göra den svår att använda. Dessutom kan den öppna behållaren läcka och den spillda oljan kan leda till att dörrfacket spricker. När du har öppnat en oljebehållare är det bäst att förvara den på en sval och skuggig plats, t.ex. i ett skåp eller ett skafferi.
 - Exempel på vegetabilisk olja är: olivolja, majsolja, druvkärneolja etc.

Säkerhetsinformation

Försiktighetsåtgärder vid rengöring

VAR FÖRSIKTIG

- Spreja inte vatten direkt på kylskåpets insida eller utsida.
 - Det finns risk för brand eller elstötar.
- Använd inte en hårtork till att torka insidan av kylskåpet.
- Placera inte ett tänd ljus i kylskåpet för att ta bort dålig lukt.
 - Detta kan resultera i elstötar eller brand.
- Spreja inte rengöringsmedel direkt på displayen.
 - Tryckta bokstäver på displayen kan lossna.
- Om ett främmande ämne, t.ex. vatten, har kommit in i apparaten ska du dra ut kontakten och kontakta närmaste servicecenter.
 - Om du inte gör det kan det resultera i elstötar eller brand.
- Använd en ren, torr trasa för att torka bort främmande ämnen eller damm från kontaktens blad. Använd inte en blöt eller fuktig trasa när du gör rent kontakten.
 - Annars finns det risk för brand eller elstötar.
- Gör inte rent apparaten genom att spreja vatten direkt på den.
- Använd inte bensen, thinner, klorox eller klorid för rengöring.
 - De kan skada ytan på enheten och orsaka brand.
- Stoppa aldrig in fingrarna eller andra objekt i vattenmaskinens hål.
 - Det kan orsaka personskada eller materialskada.

- Innan rengöring eller underhåll ska du koppla bort apparaten från vägguttaget.
 - Om du inte gör det kan det resultera i elstötar eller brand.
- Använd en ren svamp eller mjuk trasa och ett svagt rengöringsmedel i varmt vatten för att göra rent kylskåpet.
- Använd inte slipande eller hårda rengöringsmedel, t.ex. fönsterputs, skurande rengöringsmedel, lättantändliga vätskor, saltsyra, rengöringsvax, koncentrerade tvättmedel, blekmedel eller rengöringsmedel som innehåller petroleumprodukter på de utvändiga ytorna (dörrar och skåp), plastdelar, dörrfoder och invändigt foder och packningar.
 - De kan skrapa eller skada materialet.
- Rengör inte glasytorna eller höljena med varmt vatten när de är kalla. Glashyllor och höljen kan spricka om de utsätts för plötsliga temperaturförändringar eller slag, t.ex. stötar eller fall.

Säkerhetsinformation

Kritiska varningar för kassering

VARNING

- Återvinn eller kassera produktens förpackningsmaterial på ett miljövänligt sätt.
- Kontrollera att inga av rören på kylskåpets baksida är skadade före kassering.
- R-600a eller R-134a används som kylmedel. Kontrollera märkningen på kompressorn på baksidan av apparaten eller typskylten i kylskåpet för att se vilket kylmedel som används i kylskåpet. Om kylskåpet innehåller antändbar gas (kylmedel R-600a) ska du kontakta din lokala myndighet för säker kassering av produkten.
- När du kasserar det här kylskåpet ska du ta bort dörren/dörrtätningen och dörrlåset så att små barn eller djur inte kan fastna i det. Barn ska övervakas av en vuxen så att de inte leker med apparaten. Om barn fastnar inuti kan de skadas och kvävas till döds.
 - Om barn fastnar inuti apparaten kan de skadas och kvävas till döds.
- Cyklopentan används i isoleringen. Gaserna i isoleringsmaterialet kräver en speciell avfallshantering. Kontakta din lokala myndighet för miljöanpassad säker återvinning av produkten.
- Förvara allt förpackningsmaterial på avstånd från barn, eftersom förpackningsmaterial kan vara farliga för dem.
 - Om ett barn placerar en påse över huvudet kan barnet kvävas.

Fler tips för korrekt användning

- Vid ett eventuellt strömavbrott ska du kontakta ditt elbolags lokala kontor och fråga hur länge det beräknas pågå.
 - De flesta strömavbrott åtgärdas inom en timme eller två och påverkar inte temperaturen i ditt kylskåp. Du ska dock minimera antalet gånger dörren öppnas när strömmen är frånkopplad.
 - Om strömavbrottet pågår i mer än 24 timmar ska du plocka bort och kassera all fryst mat.
- Kylskåpet fungerar eventuellt inte konsistent (fryst innehåll kan tina eller temperaturen kan bli för hög i frysfacket) om det under en längre tid placeras på en plats där omgivningens lufttemperatur konstant är lägre än temperaturen som apparaten är utformad för.
- För vissa, särskilda livsmedel kan det på grund av deras egenskaper vara dåligt för konserveringen att hålla dem frysta.
- Din apparat är frosthfri, vilket innebär att du inte behöver frosta av den manuellt. Det sker automatiskt.
- Temperaturstigningar under avfrostningen uppfyller ISO-krav. Om du vill förhindra en otillbörlig temperaturökning för den frusna maten under avfrostning av apparaten ska du vira in fryst mat i flera lager tidningspapper.
- Frys inte redan frysta livsmedel igen om de har tinat helt.

- Temperaturen i den tvåstjärniga sektionen (sektionerna) eller facket (facken) som har en symbol med två stjärnor (☆☆) är lite högre än i de andra frysfacken. De sektioner eller fack som är tvåstjärniga anges i instruktionerna och/eller leveransvillkoren.

Instruktioner om WEEE

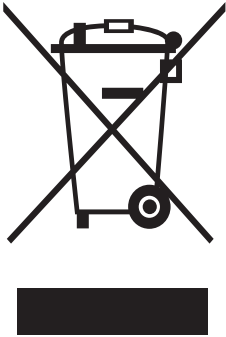

Korrekt avfallshantering av produkten (elektriska och elektroniska produkter)

(Gäller i länder med separata insamlingssystem)

Denna symbol på produkten, tillbehören och i manualen anger att produkten och de elektroniska tillbehören (t.ex. laddare, headset, USB-kabel) inte bör sorteras tillsammans med annat hushållsavfall när de kasseras. Dessa föremål bör hanteras separat för ändamålsenlig återvinning av beståndsdelarna för att förhindra fara för hälsa och miljö.

Hushållsanvändare bör kontakta återförsäljaren som sålt produkten eller kommunen för vidare information om var och hur produkten och tillbehören kan återvinnas på ett miljösäkert sätt.

Företagsanvändare bör kontakta leverantören samt verifiera angivna villkor i köpekontraktet. Produkten och de elektroniska tillbehören bör inte hanteras tillsammans med annat kommersiellt avfall.

Besök [samsung.com/uk/aboutsamsung/samsungelectronics/corporatecitizenship/data_corner.html](https://www.samsung.com/uk/aboutsamsung/samsungelectronics/corporatecitizenship/data_corner.html) om du vill veta mer om Samsungs miljöengagemang och om produktspecifika lagenliga skyldigheter (t.ex. REACH).

(Endast för produkter som säljs inom EU)

Installera kylskåpet

Förberedelser för att installera kylskåpet

Grattis till ditt köp av ett Samsung-kylskåp.

Vi hoppas att du uppskattar de toppmoderna funktionerna och effektiviteten som den här nya apparaten erbjuder.

- Det här kylskåpet måste installeras och placeras korrekt i enlighet med bruksanvisningen innan det används.
- Använd bara den här apparaten i det syfte den är avsedd för och enligt vad som beskrivs i bruksanvisningen.
- Vi rekommenderar att all service utförs av en kvalificerad person.
- Återvinn eller kassera produktens förpackningsmaterial på ett miljövänligt sätt.

Välja den bästa platsen för kylskåpet

- Välj en plats utan direkt solljus.
- Välj en plats med plant (eller nästan plant) golv.
- Välj en plats med tillräckligt utrymme för att öppna kylskåpsdörrarna.
- Tillåt tillräckligt med utrymme för att installera kylskåpet på en plan yta.
 - Om kylskåpet inte står plant fungerar eventuellt inte det interna kylsystemet korrekt.
 - Totalt utrymme som krävs för användning. Se ritningarna och måtten nedan.

Effektivt temperaturintervall

Kylskåpet är utformat för att fungera som vanligt i temperaturintervallet som anges i klassbehörigheten.

Klass	Symbol	Omgivningens temperaturintervall (°C)	
		IEC 62552 (ISO 15502)	ISO 8561
Utökad temperatur	SN	+10 till +32	+10 till +32
Tempererat	N	+16 till +32	+16 till +32
Subtropiskt	ST	+16 till +38	+18 till +38
Tropiskt	T	+16 till +43	+18 till +43

OBS!

Kylskåpets kylprestanda och energiförbrukning kan påverkas av omgivningens temperatur, hur ofta dörren öppnas och kylskåpets placering. Vi rekommenderar att temperaturinställningarna ställs in efter behov.

Installera kylskåpet

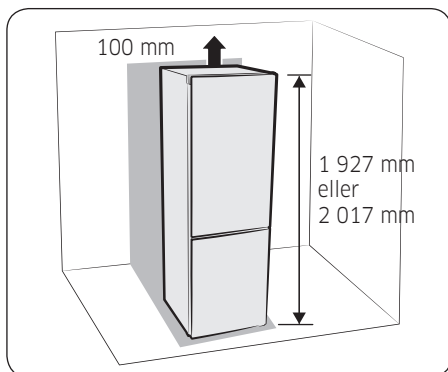

OBS!

- Se till att det finns tillräckligt med utrymme åt höger, vänster, bakom och ovanpå för luftcirkulation. Detta bidrar till att minska energiförbrukningen och hålla nere elkostnaderna.
- Installera inte kylskåpet där temperaturen kan sjunka under 10 °C.
- Kontrollera att enheten lätt kan flyttas för eventuellt underhåll eller service.

	RB41/38/RL41	RB36/33
a	155°	100°
A	900 mm	1 139 mm
B	1 330 mm	688 mm

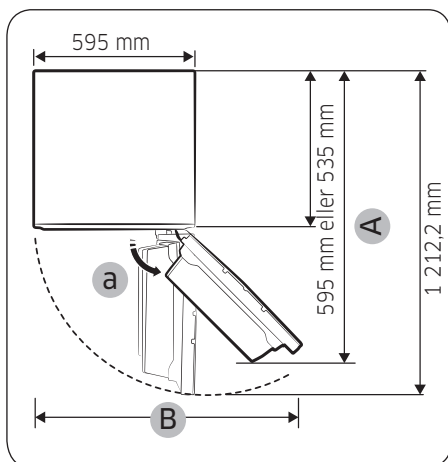

OBS!

Varje mätning baseras på designmått, så de kan variera beroende på mätningsmetod.

VAR FÖRSIKTIG

- Under installation, service eller rengöring bakom kylskåpet ska du se till att dra apparaten rakt ut och skjuta tillbaka den rakt in när du är klar. Se även till att golvet stöder kylskåpets hela vikt. Annars kan det skada skåpet.
- Bind upp resten av nätkabeln på baksidan av kylskåpet så att den inte rör vid golvet, för att förhindra att nätkabeln inte krossas av hjulen vid byte av plats.

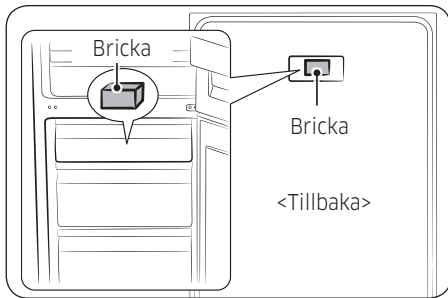

OBS!

Ta bort papperet på brickan och fäst sedan brickan (grått block) på baksidan av kylskåpet för bättre prestanda. Se till att brickan sätts fast enligt bilden nedan när du installerar kylskåpet. Detta ökar kylskåpets prestanda. Om du placerar kylskåpet i en möbel, ska brickan avlägsnas för att dörren ska vara jämn med möbeln.

Golv

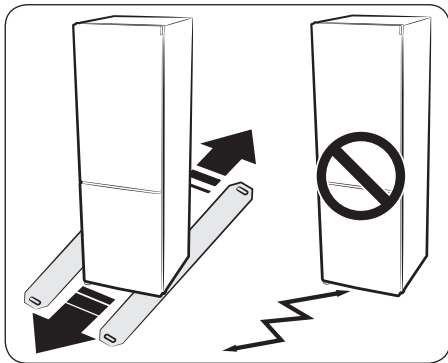

För korrekt installation måste det här kylskåpet placeras på ett hårt material med en jämn yta som är i samma höjd som resten av golvet. Den här ytan måste vara tillräckligt hård för att bära ett fullt kylskåp. För att skydda golvet ska du skära av en stor del av kartongen och lägga den under kylskåpet där du arbetar.

OBS!

Att dra eller skjuta kylskåpet kan skada golvet. Att flytta kylskåpet efter installation kan skada golvet.

Installera kylskåpet

Nivåreglera kylskåpet

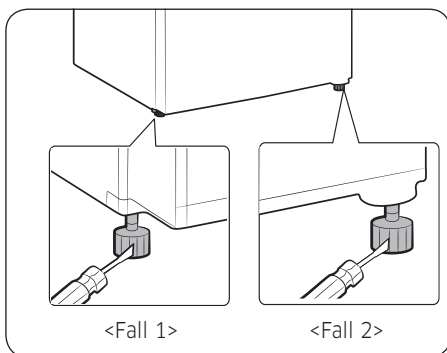

Om framsidan på enheten är något högre än baksidan kan dörren öppnas och stängas enklare.

När du installerar kylskåpet ska du, för att få en säker installation, se till att båda benen har kontakt med golvet.

Exempel 1) Apparaten lutar åt vänster.

Vrid det vänstra justeringsbenet i pilens riktning tills enheten är nivåreglerad.

Exempel 2) Apparaten lutar åt höger. Vrid det högra justeringsbenet i pilens riktning tills enheten är nivåreglerad.

Nu när du har ditt nya kylskåp installerat på plats är du redo att installera det och använda apparatens alla funktioner och egenskaper.

Genom att utföra följande steg ska kylskåpet vara fullt funktionsdugligt.

Kontrollera annars strömförsörjningen och strömkällan först eller prova med felsökningsavsnittet på baksidan av denna användarguide.

Om du har fler frågor ska du kontakta Samsung Electronics servicecenter.

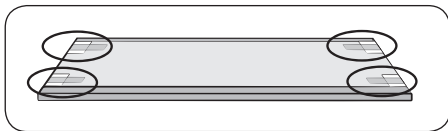

1. Placera kylskåpet på en passande plats med rimligt avstånd mellan väggen och kylskåpet. Se installationsanvisningarna i den här bruksanvisningen.
2. Innan du använder kylskåpet ska du ta bort hyllans hörnskydd så som visas i figuren nedan. (PE-skum används för att hålla fast kylskåpet under transport).
3. Så fort kylskåpet är inkopplat ska du kontrollera att den invändiga belysningen slås på när du öppnar dörrarna.
4. Ställ in temperaturkontrollen på den kallaste temperaturen och vänta i en timme. Frysen blir lätt kyld och motorn körs mjukt.
5. Efter att du slår på kylskåpet tar det några timmar innan det når rätt temperatur.
6. När kylskåpets temperatur är tillräckligt låg kan du förvara mat och dryck i det.

 **OBS!**

När du slår på kylskåpet hörs alarmet. Tryck på knappen Freezer (Frys) eller Fridge (Kylskåp).

Använda kylskåpet

Använda kontrollpanelen

TYP A

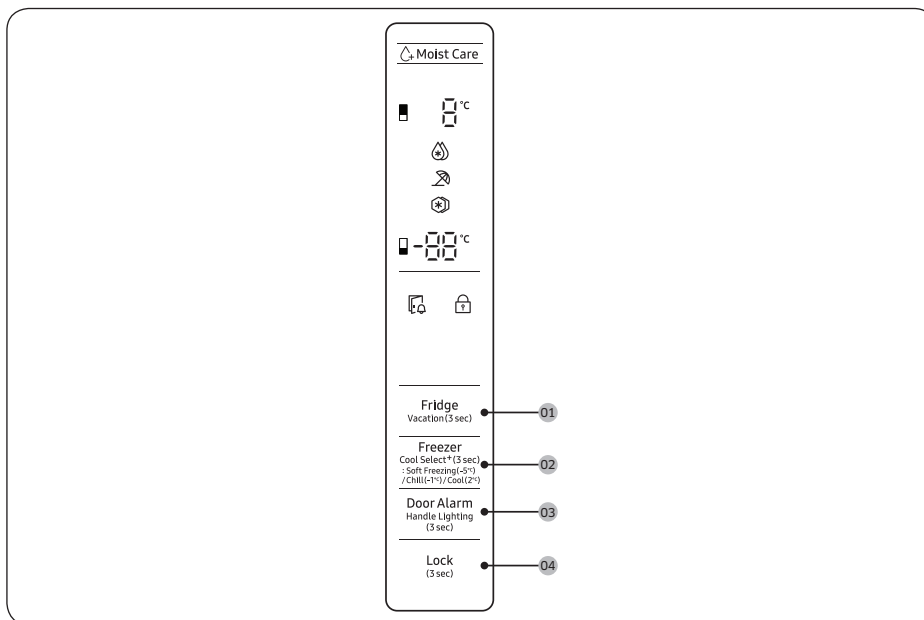

TYP B

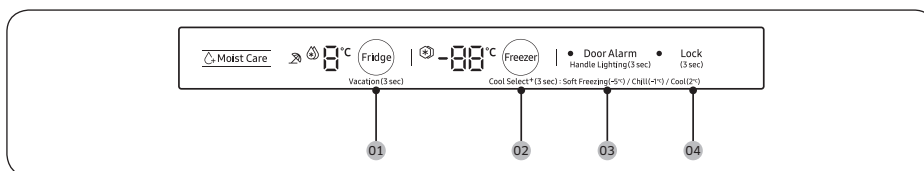

OBS!





- Varje gång du trycker på en knapp på kontrollpanelen hörs ett kort pip.
- Om du inte trycker på någon knapp släcks alla LED-lampor förutom Dörralarm på displayen, för minimal energiförbrukning. Men LED-lamporna för Högeffektsfrys, Högeffektskyl, Lås och Semester tänds vid motsvarande funktioner.

01 Kylskåp / Semester (3 s)

Fridge (Kylskåp)	<p>Justera kylskåpets temperatur genom att trycka på Fridge (Kylskåp) och välja motsvarande temperatur. Du kan ändra på temperaturen mellan 1 °C och 7 °C.</p> <p>Högeffektskyl Högeffektskyl ökar kylprocessen till högsta fläkthastighet. Kylskåpet fortsätter att fungera med högsta hastighet under två och en halv timme och går sedan tillbaka till föregående temperatur.</p> <ul style="list-style-type: none">• Aktivera Högeffektskyl genom att välja temperaturen 1 °C och sedan trycka på Fridge (Kylskåp) för att välja Högeffektskyl. Motsvarande indikator (🌀) tänds och kylskåpet ökar kylprocessens hastighet åt dig.• Inaktivera Högeffektskyl genom att trycka på Fridge (Kylskåp) igen. Kylskåpets temperatur återställs till 7 °C. <p>🗨 OBS! Om du använder Högeffektskyl ökar energiförbrukningen. Se till att du stänger av den och går tillbaka till föregående temperatur om du inte har för avsikt att använda den.</p>
Vacation (Semester)	<p>Om du ska åka på semester eller en affärsresa och du inte behöver använda kylskåpet under en längre tid ska du använda läget Semester.</p> <ul style="list-style-type: none">• Aktivera läget Semester genom att hålla Fridge (Kylskåp) intryckt i 3 sekunder. Indikatorn Semester på (🛑) visas och kylskåpets temperaturer slutar att visas. Kylskåpets temperatur kommer att hållas under 17 °C, men frysen fortsätter att vara aktiv som tidigare.• Inaktivera läget Semester genom att hålla Fridge (Kylskåp) intryckt igen i 3 sekunder. Kylskåpets temperatur går tillbaka till föregående inställning. <p>🗨 OBS!</p> <ul style="list-style-type: none">• Se till att ta bort mat i kylsektionen innan du använder läget Semester.• Läget Semester inaktiveras om du justerar temperaturen.

Använda kylskåpet

02 Frys / Kylval+ (3 s)

Freezer (Frys)	<p>Knappen Freezer (Frys) kan användas för att ställa in frysens temperatur. Tillgängliga temperaturer är mellan -15 °C och -23 °C.</p> <p> OBS! Det går inte att ändra temperaturen i läget Kylval.</p>
Power Freeze (Högeffektsfrys)	<p>Högeffektsfrys använder maximal fläkthastighet för att skynda på frysprocessen. Frysens fortsätter att fungera med högsta hastighet under 50 timmar och går sedan tillbaka till föregående temperatur.</p> <ul style="list-style-type: none">• Aktivera Högeffektsfrys genom att välja temperaturen -23 °C och sedan trycka på Freezer (Frys) för att välja Högeffektsfrys. Motsvarande indikator () tänds och kylskåpet ökar frysprocessens hastighet åt dig.• När processen Högeffektsfrys är klar, slocknar motsvarande indikator och frysens går tillbaka till föregående temperaturinställning.• Inaktivera Högeffektsfrys genom att trycka på Freezer (Frys) igen. Frysens går tillbaka till föregående temperaturinställning.• Om du behöver frysa en stor mängd livsmedel ska du aktivera Högeffektsfrys i minst 20 timmar innan du placerar livsmedlet i frysen. <p> OBS! Om du använder Högeffektsfrys ökar energiförbrukningen. Se till att du stänger av den och går tillbaka till föregående temperatur om du inte har för avsikt att använda den.</p>
Cool Select+ (Kylval+)	<p>Varje gång du håller Cool Select+ (Kylval+) intryckt i 3 sekunder växlar funktionsläget i följande ordning: Frys → Lätt frysning (-5 °C) → Kyla (-1 °C) → Svalt (2 °C)</p> <ul style="list-style-type: none">• Funktionen Lätt frysning hjälper till att bevara kött och fisk längre.• Funktionen Svalt hjälper till att hålla vatten, juice, läsk, öl osv. kallt. <p> VAR FÖRSIKTIG</p> <ul style="list-style-type: none">• Om du byter läge från Frys till Kylval+ kan det läcka juice eller vätska från den förvarade maten.• Förvara inte kött eller fisk under en längre tid i läget Kylval+. Maten kan frysa eller förstöras på grund av olämpliga temperaturinställningar.



03 Dörralarm / Handtagsbelysning (3 s)

Door Alarm (Dörralarm)	Du kan ställa in alarmet för en påminnelse. Om dörren lämnas öppen i mer än 2 minuter hörs alarmet samtidigt som alarmindikatorn blinkar. Du kan växla för att aktivera och inaktivera larmet genom att trycka på Door Alarm (Dörralarm) .
Handle Lighting (Handtagsbelysning)	Tryck på knappen Dörralarm i 3 sekunder för att aktivera funktionen Handtagsbelysning. När funktionen Handtagsbelysning aktiveras, tänds alltid lampan under kylskåpets dörr. Tryck på knappen Dörralarm i 3 sekunder igen för att stänga av funktionen Handtagsbelysning. Lampan TÄNDS när frysdörren öppnas. (Lampan är SLÄCKT när kylskåpsdörren är öppen eller när BÅDE kylskåpsdörren och frysdörren är öppna.)

04 Lås (3 s)

Lock (Lås)	Tryck på den här knappen i 3 sekunder för att aktivera funktionen Kontrollås. Indikatorn Kontrollås (🔒) tänds och alla knapparna är låsta och inaktiverade. (Om du trycker på en knapp när Lås är på börjar indikatorn blinka.) Tryck på den här knappen i 3 sekunder för att stänga av Kontrollås och återaktivera knapparna.
-------------------	--

Temperaturalarm

- Om frysacket blir för varmt på grund av strömavbrott blinkar signalen för "- -" på displayen. När knappen Frys eller Fridge (Kylskåp) trycks in blinkar numret för "varmaste temperatur" som har uppnåtts i frys- och kylutrymmet på displayen i fem sekunder. Sedan visas den faktiska temperaturen. För att avaktivera funktionen för temperaturalarm trycker du på knappen Dörralarm igen.
- Den här varningen kan aktiveras i följande fall:
 - När apparaten slås på.
 - När frysutrymmet är för varmt på grund av strömavbrott.



Använda kylskåpet

Fryshylla (valfritt alternativ)

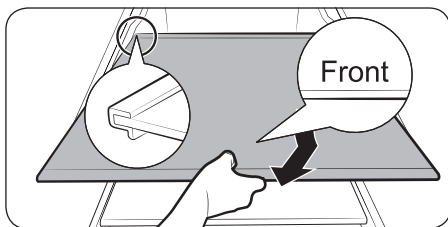
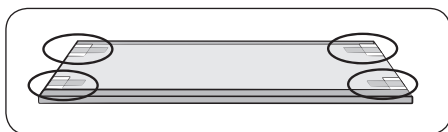
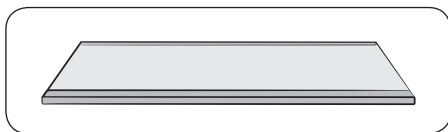

För mer utrymme kan du ta bort den övre och mellersta lådan och placera fryshyllan längst ned i frysen, eftersom detta inte påverkar de termiska och mekaniska egenskaperna. Deklarerad förvaringsvolym av fryst mat beräknas med de här lådorna borttagna.

1. Ta bort tejpén på hyllan.
2. Ta ut lådorna längst upp och i mitten för att montera hyllan.
3. Sätt i fryshyllan med märket "Front" (Fram) uppåt. Om du inte hittar märket "Front" (Fram) för du in den utskjutande delen av hyllan först så som visas på bilden.

⚠ VAR FÖRSIKTIG

- För inte in hyllan upp och ned eller i omvänd riktning.
- När du inte använder fryshyllan ska du förvara den säkert för senare användning.

📖 OBS!

När glasbehållare förvaras på den tempererade hyllan kan repor uppstå på grund av friktionen på hyllan.

Delar och funktioner

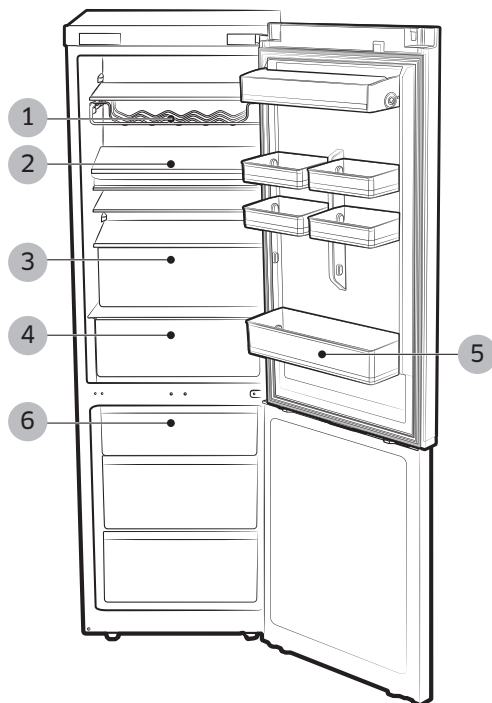

- | | |
|--|-----------------------|
| 1. Vinhylla (valfritt tillbehör) | 4. KOCKLÅDA (tillval) |
| 2. Hopfällbar hylla eller hylla med KOCKSKÅL (tillval) | 5. Dörrfack |
| 3. KYLSKÅPSLÅDA | 6. FRYSLÅDA |

OBS!

Om dörren lämnas öppen i mer än 10 minuter släcks LED-lamporna.

Använda kylskåpet

Använda kylskåpet

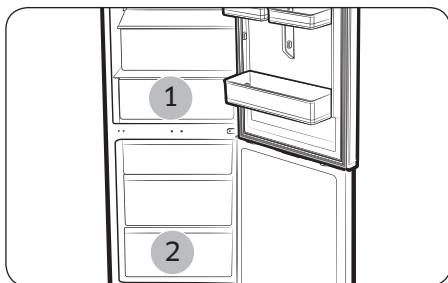

ⓘ OBS!

- Vissa av funktionerna, t.ex. KOCKLÅDA (1), är endast tillgängliga på vissa modeller.
- Frukt och grönsaker kan frysas i utrymmet KOCKLÅDA (tillval).
- För att frysa stora mängder mat snabbt ska du använda den nedersta lådan (2), där maten fryser extra snabbt.

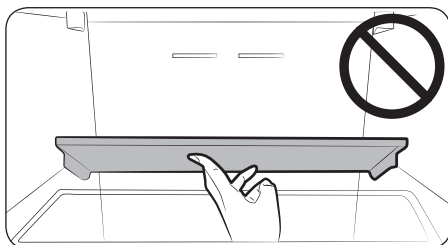

⚠ VAR FÖRSIKTIG

- Var försiktig och slå inte på den hopfällbara hyllan.
- När du tar bort saker under den hopfällbara hyllan finns det en risk för att den hopfällbara hyllan faller.

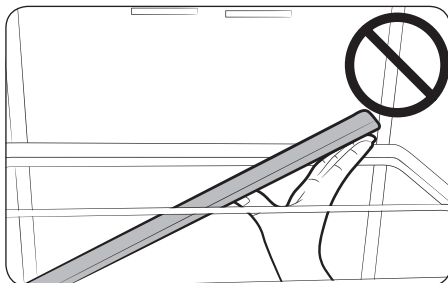

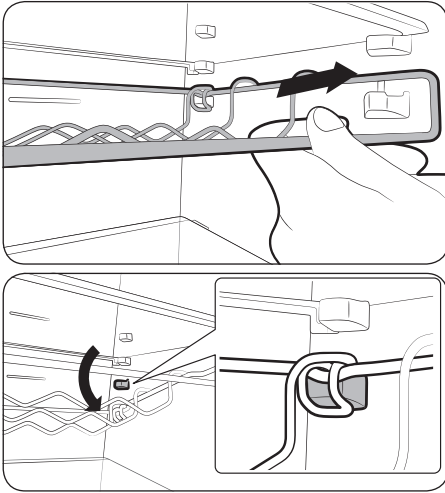

⚠ VAR FÖRSIKTIG

- Vinhyllans baksida kan falla ut medan vinhyllan dras ut framåt.
- Se till att använda båda händerna när du tar bort vinhyllan.
- Om vinhyllan faller ned när den tas bort kan varor som förvaras under vinhyllan ramla ned.

Använda kylskåpet

Använda kylskåpet

Funktioner för frysfacket

Märke för fryst mat på dörrpanelen

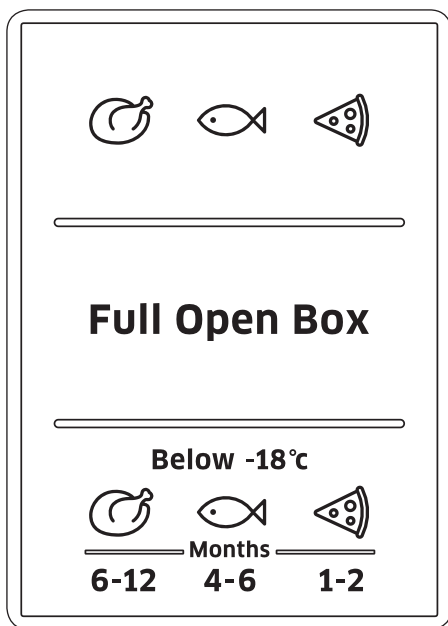

Figuren ovanför symbolen indikerar tillåten förvaringstid i månader för produkten. När du köper frysta produkter ska du observera tillverkningsdatumet eller försäljningsdatumet.

Fryst mat

Frysa färsk, ej skadad mat. Håll mat som ska frysas borta från mat som redan är fryst. För att undvika att mat förlorar sin smak eller torkar ut ska du placera den i lufttäta behållare.

Packa mat korrekt:

1. Placera maten i förpackningen.
2. Tryck ut all luft.
3. Förseglå förpackningen.
4. Märk förpackningen med innehåll och datum.

Följande produkter är inte lämpliga för att slå in mat:

inlagspapper, fettskyddat papper, cellofan, sopsäckar och använda matkassar.

Följande produkter är lämpliga för att slå in mat:

plastfilm, polyetenfilm, aluminiumfolie och frysturkar. De här produkterna kan köpas från din återförsäljare.

Följande produkter är lämpliga för att försegla mat:

Gummiband, plastklämmor, snöre, kylresistent tejp eller liknande. Påsar och polyetylenfilm kan förseglas med en filmförseglare.

Hållbarhet på fryst mat

Hållbarheten under förvaring beror på typ av mat. Vid en temperaturinställning på $-18\text{ }^{\circ}\text{C}$:

- Färsk fågel (hel kyckling), färskt kött (köttskivor, stekar): upp till 12 månader
- Fisk (mager fisk, kokt fisk), färska räkor, musslor, bläckfisk: upp till 6 månader
- Pizza, korv: upp till 2 månader.

Hållbarhet under förvaring är enligt FDA:s webbplats (<http://www.fda.gov/>).

VAR FÖRSIKTIG

Om du inte följer dessa tidsperioder kan du drabbas av matförgiftning.

Köpa och förvara djupfryst mat

När du köper fryst mat ska du observera följande:

- Kontrollera att förpackningen inte är skadad.
- Kontrollera sista försäljningsdag.
- Temperaturen i mataffärens frys ska vara $-18\text{ }^{\circ}\text{C}$ eller lägre. Annars minskar den frysta matens hållbarhet.
- Köp djupfryst mat sist. Slå in mat i tidningspapper eller placera den i en kylpåse och ta med den hem.
- Väl hemma ska du omedelbart placera den djupfrysta maten i frysfacket. Använd maten innan bäst före-datumet går ut.

Tina upp fryst mat

Beroende på typ och användning ska du välja ett av följande alternativ:

- I rumstemperatur.
- I kylskåpet. I en elektrisk ugn med/utan varmluftsfläkt.
- I en mikrovågsugn.

OBS!

- Frys inte om mat som håller på att tina eller som redan har tinat. Maten kan inte frysas in igen förrän den har tillagats (kokats eller stekts).
- Förvara inte frysta produkter längre än den längsta förvaringsperioden.

Använda kylskåpet

Ta bort inre delar

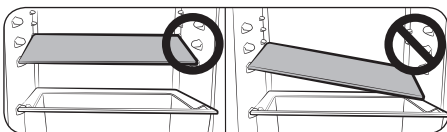

⚠ VAR FÖRSIKTIG

Vid montering ska kylskåpets hyllor placeras på rätt plats och inte placeras upp och ned. Det kan orsaka personskada eller materialskada.

📖 OBS!

När du sätter tillbaka hyllorna ska du se till att sidan med etiketten "Front" (Fram) mot kylskåpets framsida.

Hyllor/fällbar hylla (tillval)

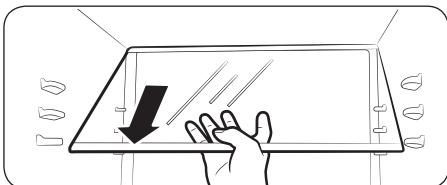
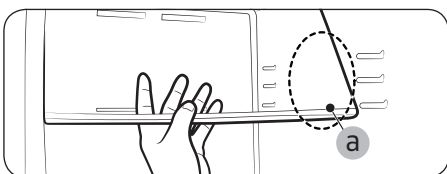
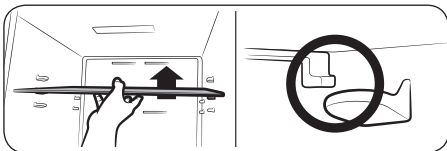
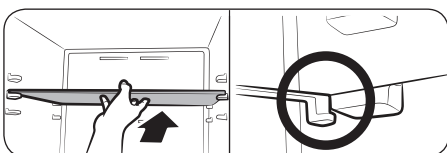

1. Om du vill flytta hyllan håller du den med båda händerna och lyfter den för att frigöra den från de bakre stöden. Dra sedan ut den halvvägs.

2. I ett område (a) mellan stöden lutar du den främre delen av hyllan i mer än 45° så som visas.

3. Kontrollera hyllans målnivå och dra upp hyllan framåt så att de främre krokarna låser fast i de främre stöden på målnivån.



4. Samtidigt som du drar upp den främre delen för du in den bakre delen i de bakre stöden.

OBS!

För att förhindra att du slår i dörren eller dörrfacken ska du vara försiktig när du tar bort hyllan.

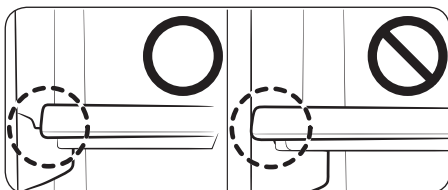

OBS!

- Se till att hyllan sitter stabilt på varje stöd.
- Se till att varje krok på hyllan låser fast i rätt stöd.

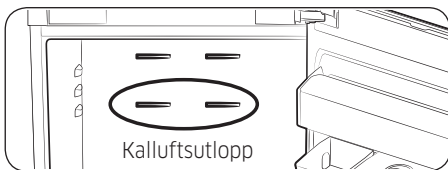
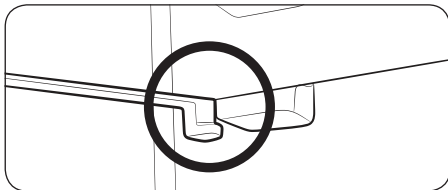

VAR FÖRSIKTIG

Om den översta hyllan placeras under kallluftsuttaget kan mat på den hyllan frysas. (RB33/36*-modeller)

Använda kylskåpet

Dörrfack

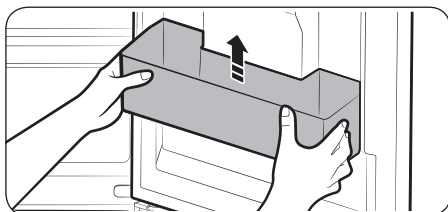

Ta ett fast tag i dörrfacket med båda händerna och lyft upp det försiktigt för att ta bort det.

OBS!

- När du öppnar och stänger dörrarna, finns det en risk för att de faller ned om långa saker placeras på den nedre delen av dörrfacket.
- Förvara inte öppnad vegetabilisk olja i kylskåpsdörrens fack. Oljan kommer då att stelna. För att förhindra att den stelnar ska du förvara oljan på en sval plats. (Vegetabiliska oljor: sojaolja, olivolja, sesamolja osv.)

KOCKLÅDA (tillval)

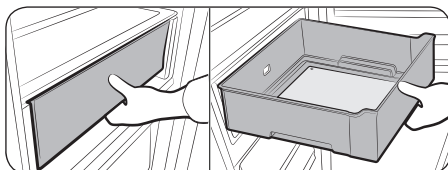

Ta tag i det främre handtaget och dra ut KOCKLÅDAN.

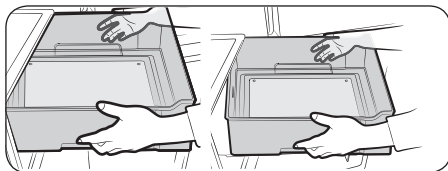

Ta tag i det handtagen på sidorna och dra ut KOCKLÅDAN.

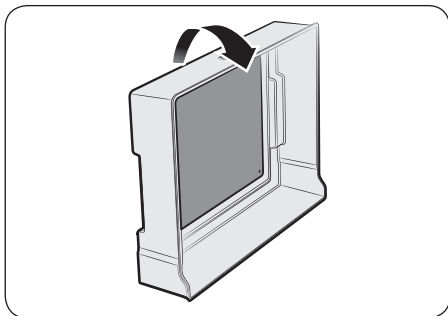

Vänd på KOCKLÅDAN och ta sedan bort kylplattan.

⚠ VAR FÖRSIKTIG

- Det är inte säkert att det går lätt att ta bort kylplattan om det finns vatten på kylplattans yta eller KOCKLÅDAN.
- För att förhindra skada ska du inte dra överdrivet hårt i kylplattan.

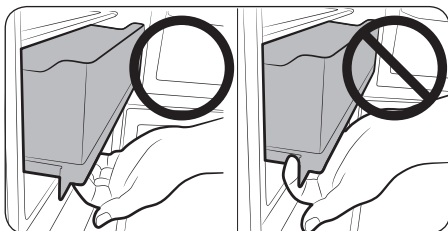

⚠ VAR FÖRSIKTIG

Öppna inte KOCKLÅDAN utan att använda handtaget.

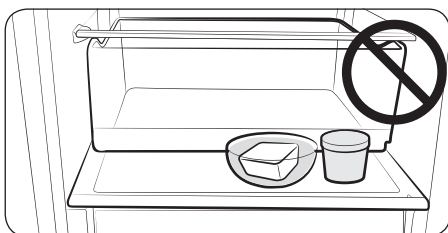

📖 OBS!

Placera inga föremål på KOCKLÅDAN.
Dörren ska inte stängas.

Använda kylskåpet

KOCK-skål (tillval)

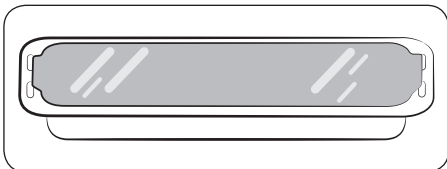
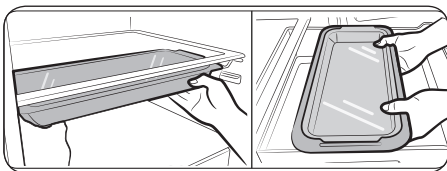

Den kan placeras under hyllan eller i KOCKLÅDAN. Den kan även användas i ugnen.

⚠ VAR FÖRSIKTIG

- Om kockskålen placeras i KOCKLÅDAN kan den frysas.
- När ugnen används ska täckbrickan tas bort.
- Kockskålen är inte lämplig för användning i mikrovågsugnen.
- Var försiktig så att du inte tappar täckbrickan.

Lådor

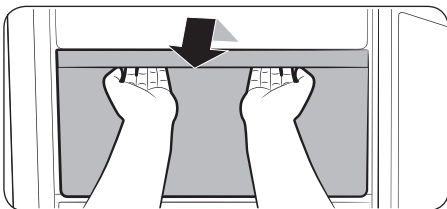

Dra ut lådorna helt och lyft dem sedan uppåt en bit för att ta bort dem.

- Om lådorna fastnar på dörren ska du ta bort lådan genom att lyfta upp den efter att du har tagit bort hyllorna.

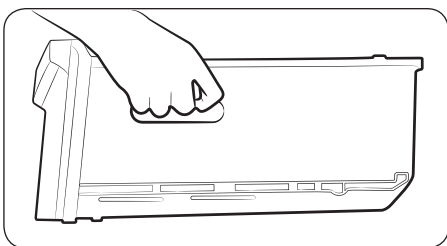

Flytta lådorna genom att hålla i handtagen på lådan ordentligt.

⚠ VAR FÖRSIKTIG

Om du tappar lådan medan du flyttar den kan du skada dig.

Göra rent kylskåpet

VARNING

- Använd inte benzen, thinner eller Clorox™ för rengöring.
- Det kan skada apparatens ytor och orsaka brandrisk.

VAR FÖRSIKTIG

Spreja inte kylskåpet med vatten medan det är inkopplat eftersom det kan orsaka elstötar. Gör inte rent kylskåpet med benzen, tinner eller bilrengöringsmedel på grund av brandrisk.

1. Koppla ur kylskåpets strömsladd.
2. Fukta en mjuk, luddfri trasa eller pappershandduk lätt med vatten.

OBS!

Använd ingen typ av tvättmedel för att göra rent kylskåpet eftersom det kan missfärga eller skada kylskåpet.

3. Torka insidan och utsidan tills det är rent och torrt.
4. Koppla in kylskåpets strömsladd.

Ta bort inre delar

När den invändiga eller utvändiga LED-lampan har gått sönder ska du inte demontera höljet och LED-lampan på egen hand.

OBS!

Kontakta en servicerepresentant.

Vända dörren (tillval)

Koppla ur kylskåpet innan du vänder kylskåpsdörren. Samsung rekommenderar att dörröppningen bara vänds av godkänd servicepersonal från Samsung. Detta görs mot en avgift som kunden måste stå för.

OBS!

Eventuell skada som orsakas av att dörren vänds på fel sätt täcks inte av tillverkarens garanti. Alla reparationer som begärs på grund av sådana omständigheter medför avgifter som kunden måste stå för.

1. Innan du försöker att vända på kylskåpsdörrarna ska du se till att kylskåpet har kopplats bort från elnätet och att apparaten har tömts på alla livsmedel.
2. Om kunden inte känner sig trygg med att följa anvisningarna i bruksanvisningen, ska en serviceingenjör godkänd av Samsung kontaktas för att utföra bytet.
3. Koppla inte in kylskåpet just efter att dörren har vänts och vänta i minst en timme.

Verktyg som krävs (medföljer ej och extra del)

Kylskåpet tillhandahåller 3 typer av skruvar för olika användningsområden. Var försiktig och observera att skruvarna byts ut.

Medföljer ej



Philips-skruvmejsel (+)



Platt skruvmejsel (-)



11 mm skiftnyckel (för gångjärnssprinten)



8 mm hylsnyckel (för skruvar)



5 mm insexnyckel (för mittgångjärnet)

Ytterligare del



Gångjärnsskydd



Lock till kabelutrymmet

VAR FÖRSIKTIG

När dörren vänds ska du vara försiktig med små delar (skruvar, skydd osv.) och barn.

Vända dörren

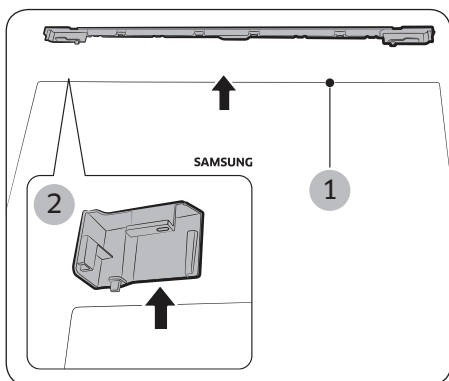

1. Ta bort kabelskyddet (1) och dörrskyddet L (2).

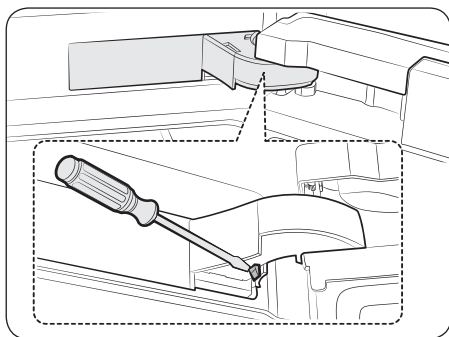

2. Ta bort gångjärnen för att trycka en krok som på bilderna nedan.

Vända dörren (tillval)

Vända dörren (tillval)

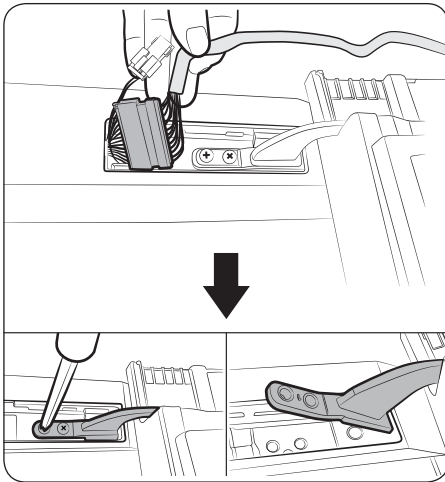

3. Koppla bort höljet. Ta sedan bort 2 skruvar på det övre gångjärnet.

⚠ VAR FÖRSIKTIG

- Dörren är tung - var försiktig så att du inte skadar dig när du tar bort dörren.
- Var försiktig så att du inte skadar kabeln under åtgärden.

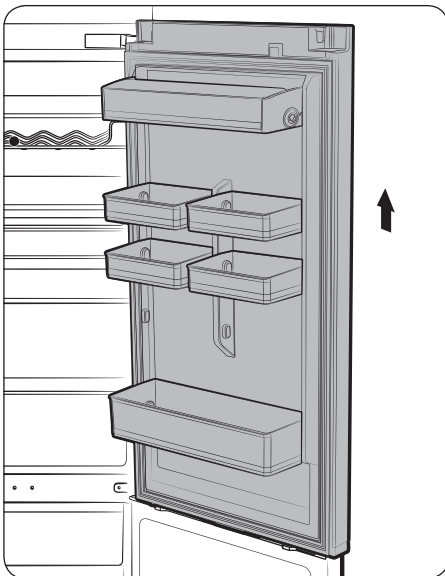

4. Ta bort kylskåpsdörren från det mittersta gångjärnet genom att försiktigt lyfta dörren rakt upp.

⚠ VAR FÖRSIKTIG

Dörren är tung - var försiktig så att du inte skadar dig när du tar bort dörren.

Vända dörren (tillval)

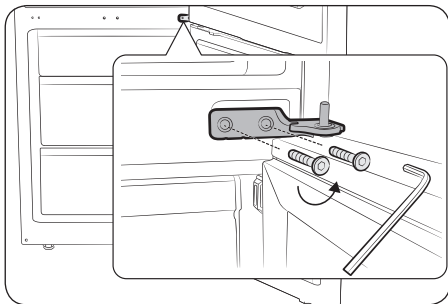

5. Demontera det mittersta gångjärnet.

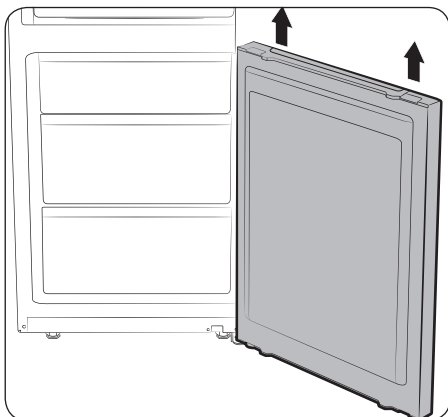

6. Ta bort frysdörren från det nedre gångjärnet genom att försiktigt lyfta dörren rakt upp.

⚠ VAR FÖRSIKTIG

Dörren är tung - var försiktig så att du inte skadar dig när du tar bort dörren.

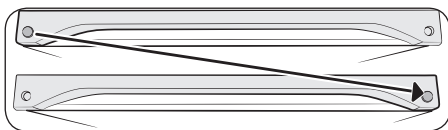

7. Byt skyddets plats.

⚠ VAR FÖRSIKTIG

Var försiktig så att du inte repar apparaten när du demonterar skyddet.

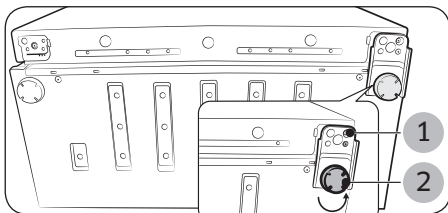

8. Lägg kylskåpet ned försiktigt. Ta bort benet (1) och nedre gångjärnet (2).

Vända dörren (tillval)

Vända dörren (tillval)

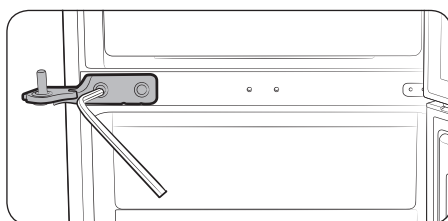
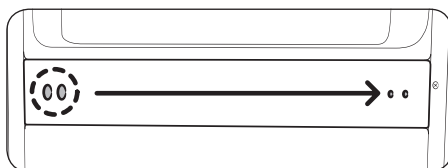
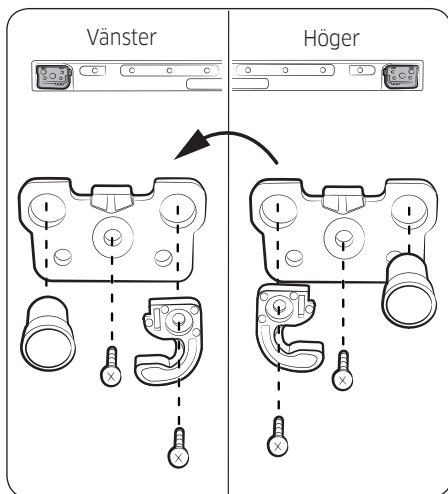

9. Byt plats på delarna på undersidan av FRYSDÖRREN och KYLSKÅPSDÖRREN.
 - (2) Ta bort den automatiska stängningen.
 - (3) Ta bort stoppet.
 - (4), (5) Ändra läget på dörrstoppen.
 - (6) Ta bort skruven på motsatt sida.
 - (7) Montera dörrstoppen på motsatt sida.
 - (8), (9) Ändra läget på dörrstoppen och montera ihop.
 - (10) Montera skruven på motsatt sida.

⚠ VAR FÖRSIKTIG

Var försiktig så att du inte skadar dig själv under åtgärden.

10. Byt plats på fästskruven.

⚠ VAR FÖRSIKTIG

Var försiktig så att du inte skadar dig själv under åtgärden.

11. Montera det mittersta gångjärnet med en 5 mm insexnyckel. Först av allt ska du montera frysdörren och det mittersta gångjärnet. Montera sedan det nedre gångjärnet och frysdörren med monteringsgångjärnet uppåt. Proceduren för att montera dörren.

📖 OBS!

- Mittersta gångjärnet > Frysdörren > Nedersta gångjärnet > Frysdörren med monteringsgångjärnet uppåt
- Se till att skruvarna dras åt ordentligt.

⚠ VAR FÖRSIKTIG

Var försiktig så att du inte skadar dig själv under åtgärden.

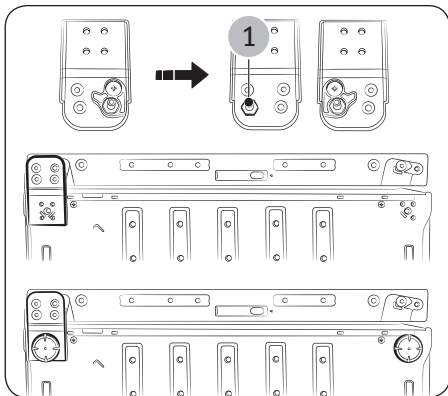

12. Växla det nedersta gångjärnets och benets läge (Höger > Vänster). Montera det nedersta gångjärnet efter att frysdörren har placerats i det mittersta gångjärnet.

OBS!

- Demontera guidens automatiska stängning och axelgångjärnet (1).
- Montera axelgångjärnet och guidens automatiska stängning så som på den här bilden.
- Se till att skruvarna dras åt ordentligt.

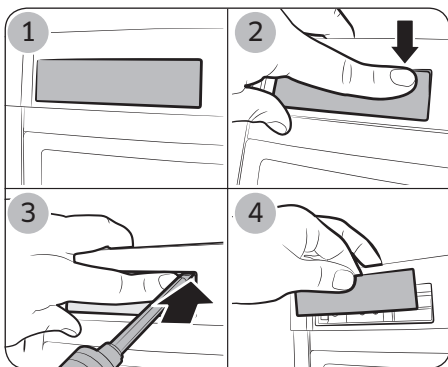

13. Placera skyddets kontroll utanför höljets kontroll så som visas på bilden.

Vända dörren (tillval)

Vända dörren (tillval)

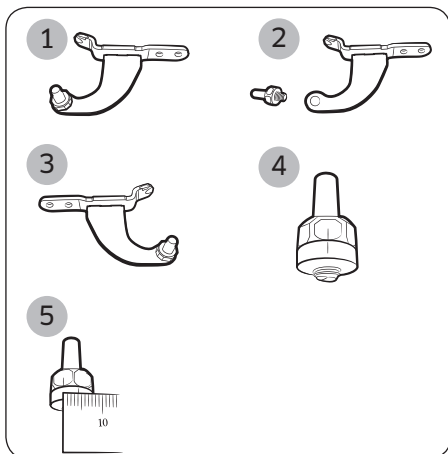
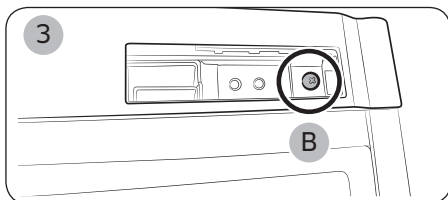
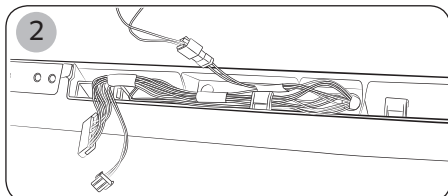
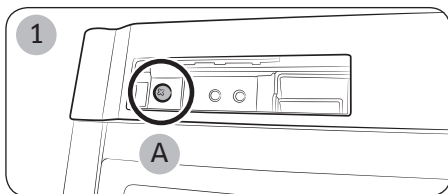

14. När du har tagit bort höljets kontroll (1), kan du byta kopplingsluckans (2) riktning till motsatta sidan på frysdörren (endast modeller med display).
Montera höljets kontroll med skruv (A) som på bild (3).

⚠ VAR FÖRSIKTIG

- Var försiktig så att du inte skadar dig själv under åtgärden.
- Var försiktig så att du inte skadar kabeln under åtgärden.

15. (1) Det är inte lätt att separera den övre gångjärnsaxeln, så du bör demontera skaftet innan du tar bort det övre gångjärnet.
(2) Använd 11 mm skiftnyckel för att separera den övre gångjärnsaxeln.
(3) Vänd det övre gångjärnet och montera det övre gångjärnets axel igen för hand
(4) Rita en linje för att rikta in det övre gångjärnet med axeln.
(5) Använd 11 mm skiftnyckel och kontrollera att spelet är mer än 4 mm mellan markeringslinjen (4) och gångjärnsaxeln.

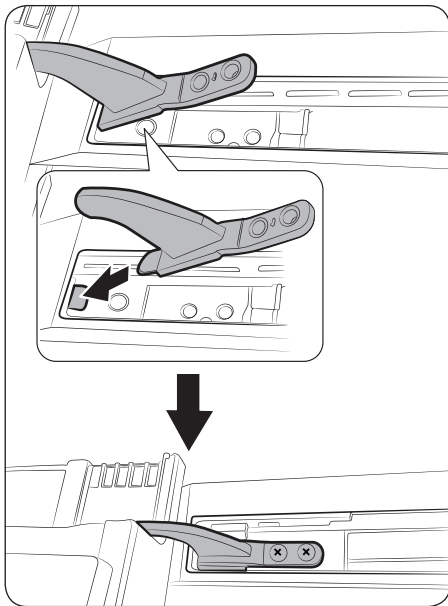

16. För in det översta gångjärnet för att göra hålet lite större och placera sedan det översta gångjärnet för att montera kylskåpsdörren.

OBS!

- **Monteringssteg**
 - Montera det översta gångjärnet på kylskåpsdörren.
 - Montera det mittersta gångjärnet på kylskåpsdörren.
 - För in det översta gångjärnet på skåpet.
 - Skruva i skruven.
- Se till att skruvarna dras åt ordentligt.

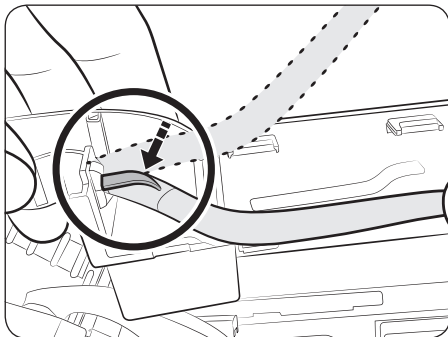

17. Ändra kabeldörrens riktning till motsatt sida.

Anslut kabeln och för sedan in den i höljets kontroll.

För in kabeln i gångjärnshöljet. (Se till att det vita bandet på kabeln är säkrat till kroken på gångjärnshöljet.) Vik sedan fästansordningen för att inte demontera, så som visas på bilden nedan.

VAR FÖRSIKTIG

Var försiktig så att du inte skadar kabeln under åtgärden.

Vända dörren (tillval)

Vända dörren (tillval)

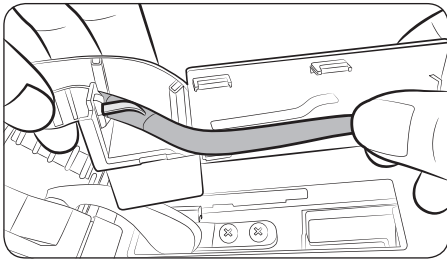

18. För in kabeln mellan gallren på gångjärnets hölje så som visas på bilden nedan.

⚠ VAR FÖRSIKTIG

Var försiktig så att du inte skadar kabeln under åtgärden.

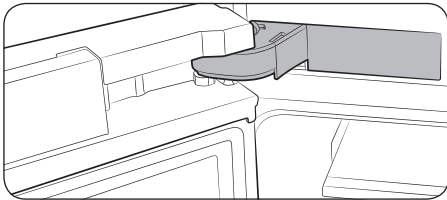

19. Montera gångjärnets hölje så som visas på bilden nedan.

⚠ VAR FÖRSIKTIG

Var försiktig så att du inte skadar kabeln under åtgärden.

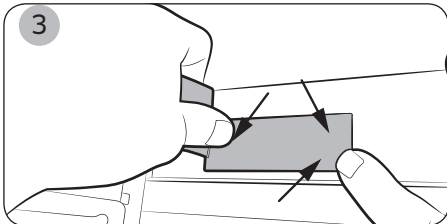
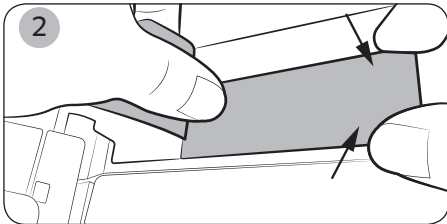
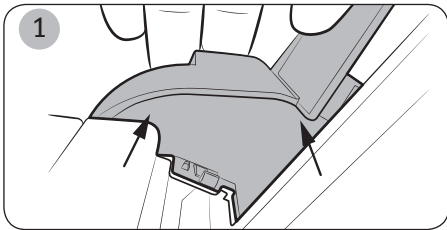

Vända dörren (tillval)

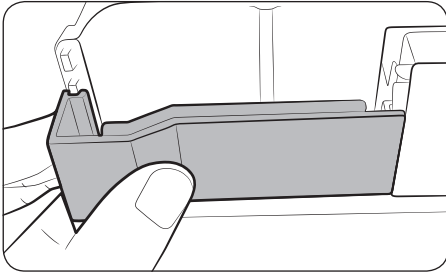

20. Montera locket till kabelutrymmet (ytterligare del) på baksidan.

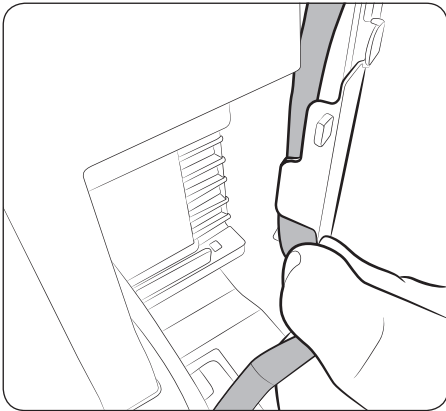
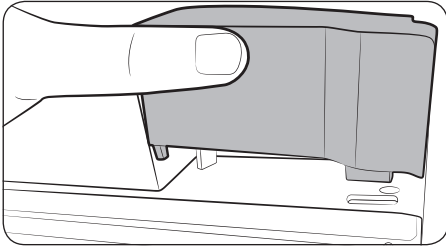

21. För in kabelskyddets lock på övre delen av kylskåpet och tryck sedan på den för att slutföra monteringen. Kontrollera kabelns läge, som ska vara på baksidan av kabelskyddets lock.

⚠ VAR FÖRSIKTIG

Var försiktig så att du inte skadar kabeln under åtgärden.

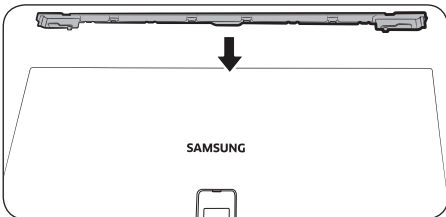

Vända dörren (tillval)

Vända dörren (tillval)

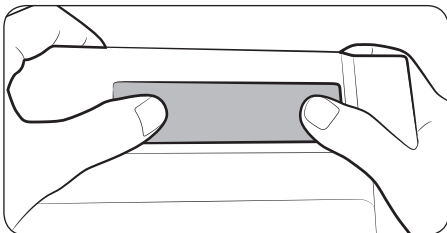

22. Montera skyddets kontroll.

Vända dörren (tillval)

Felsökning

Granska kontrollpunkterna nedan innan du ringer efter service. Alla servicesamtal angående normala situationer (inga defekta fall) kommer att faktureras användaren.

Allmänt

Temperatur

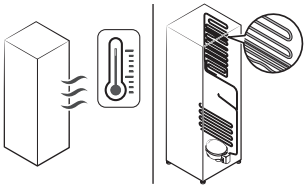
Symtom	Möjliga orsaker	Lösning
Kylskåp/frys fungerar inte. Kylskåpets/frysens temperatur är varm.	<ul style="list-style-type: none">• Strömsladden är inte korrekt inkopplad.	<ul style="list-style-type: none">• Koppla in strömsladden korrekt.
	<ul style="list-style-type: none">• Temperaturkontrollen är inte korrekt inställd.	<ul style="list-style-type: none">• Ställ in temperaturen lägre.
	<ul style="list-style-type: none">• Kylskåpet står nära en värmekälla eller direkt solljus.	<ul style="list-style-type: none">• Håll kylskåpet borta från direkt solljus eller en värmekälla.
	<ul style="list-style-type: none">• Inte tillräckligt med spel mellan kylskåpet och väggar eller skåp i närheten.	<ul style="list-style-type: none">• Vi rekommenderar att spelet mellan kylskåpet och väggar i närheten (eller skåp) är mer än 50 mm.
	<ul style="list-style-type: none">• Kylskåpet är överlastat. Mat blockerar kylskåpsventilationen.	<ul style="list-style-type: none">• Överlasta inte kylskåpet. Tillåt inte att mat blockerar ventilationen.
Kylskåpet/frysen överkyler.	<ul style="list-style-type: none">• Temperaturkontrollen är inte korrekt inställd.	<ul style="list-style-type: none">• Ställ in temperaturen på ett högre värde.
Den inre väggen är het.	<ul style="list-style-type: none">• Kylskåpet har värmesäkra rör i den inre väggen.	<ul style="list-style-type: none">• För att undvika att kondens bildas har kylskåpet värmeskyddade rör i hörnen på framsidan. Om omgivningstemperaturen stiger fungerar eventuellt inte utrustningen effektivt. Det är inte ett systemproblem. 

Felsökning

Lukt

Symtom	Möjliga orsaker	Lösning
Kylskåpet luktar.	• Dålig mat.	• Rengör kylskåpet och avlägsna all dålig mat.
	• Mat med stark lukt.	• Se till att starkt luktande livsmedel är lufttätt inslagna.

Frost

Symtom	Möjliga orsaker	Lösning
Frost runt ventilationen.	• Mat blockerar ventilationen.	• Se till att ingen mat blockerar kylskåpsventilationen.
Frost på de inre väggarna.	• Dörren är inte ordentligt stängd.	• Se till att maten inte blockerar dörren. Rengör dörrpackningen.

Kondens

Symtom	Möjliga orsaker	Lösning
Kondens uppstår på de inre väggarna.	• Om en dörr lämnas öppen kommer fukt in i kylskåpet.	• Avlägsna fukten och lämna inte dörren öppen under en lång tid.
	• Mat med högt fuktighetsinnehåll.	• Se till att livsmedel är lufttätt inslagna.

Hör du onormala ljud från kylskåpet?

Granska kontrollpunkterna nedan innan du ringer efter service. Eventuella servicesamtal relaterade till normala ljud debiteras användaren.

Dessa ljud är normala.

- När driften börjar eller slutar kan kylskåp göra ljud som liknar en bilmotor när den startar. Allt eftersom driften stabiliseras minskar ljuden.

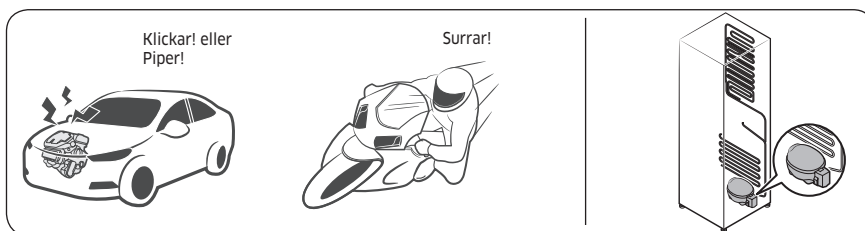

- Medan fläkten är i drift kan dessa ljud förekomma. När kylskåpet når den inställda temperaturen uppstår inget fläktljud.

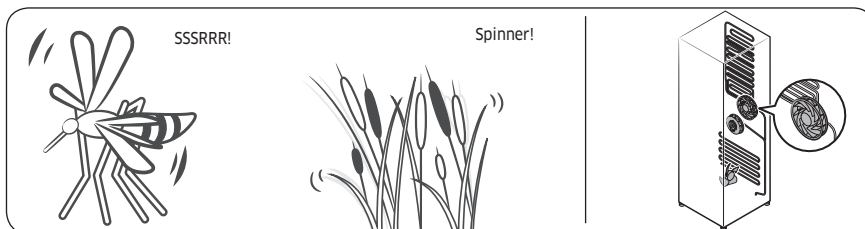

- Under en avfrostningscykel kan vatten droppa på avfrostningsvärmaren, vilket avger fräsande ljud.

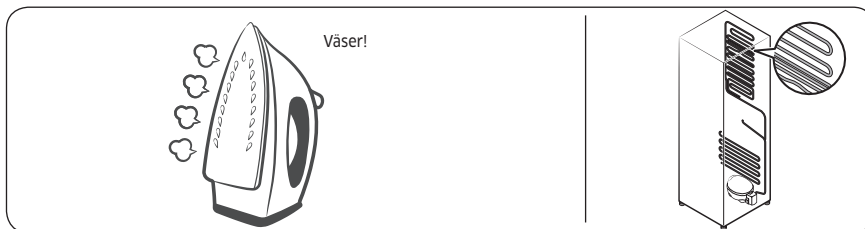

Felsökning

- När kylskåpet kyler och fryser rör sig kylgas genom slutna rör och orsakar bubblande ljud.

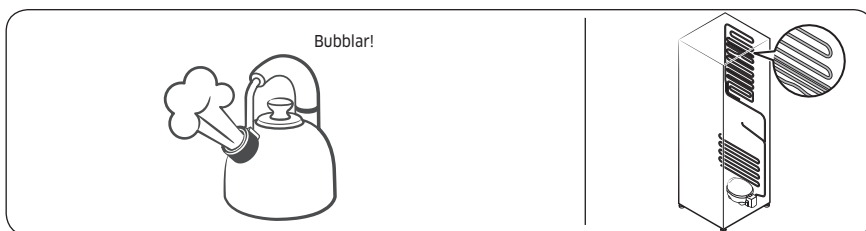

- Eftersom kylskåpets temperatur ökar eller minskar drar plastdelar ihop sig och expanderar vilket skapar knackande ljud. Dessa ljud uppstår under avfrostningscykeln eller när elektroniska delar arbetar.

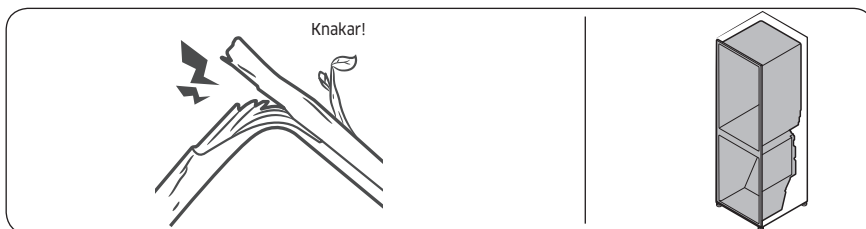

- För ismaskinmodeller: När vattenventilen öppnas för att fylla ismaskinen kan surrande ljud uppstå.
- På grund av tryckutjämnande vid öppning och stängning av kylskåpsdörren kan svischande ljud uppstå.

Köksinstallation (modellerna RB33/36*)

Installationsats

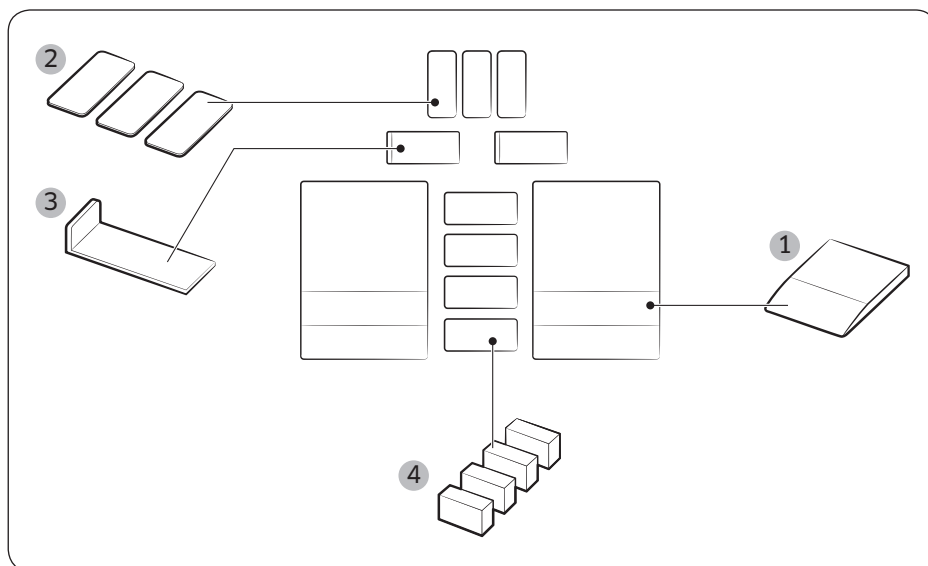

Installationsats för montering			
Nr	Delnamn	Delkod	Kvantitet (PC)
1	GUIDE	DA61-10557A	2
2	PLATTA B	DA63-08121A	3
3	MONTERING KORGSKYDD	DA97-15853A	2
4	TÄTNING SKURET PE-SKUM	DA62-01136X	4

OBS!

- När produkten installeras i ett skåp rekommenderar vi att kylskåpet installeras med spel och hålen i skåpet enligt beskrivningen på sidan 64.
- Detta förhindrar att energiförbrukningen ökar och ser till elräkningarna blir lägre.

Köksinstallation (modellerna RB33/36*)

Mått

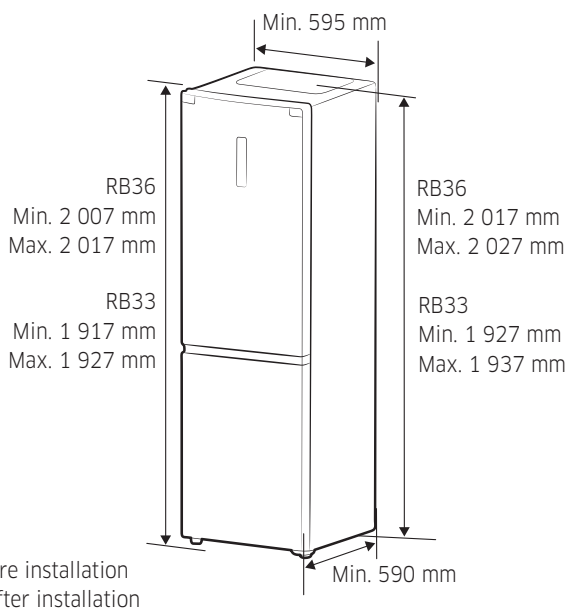
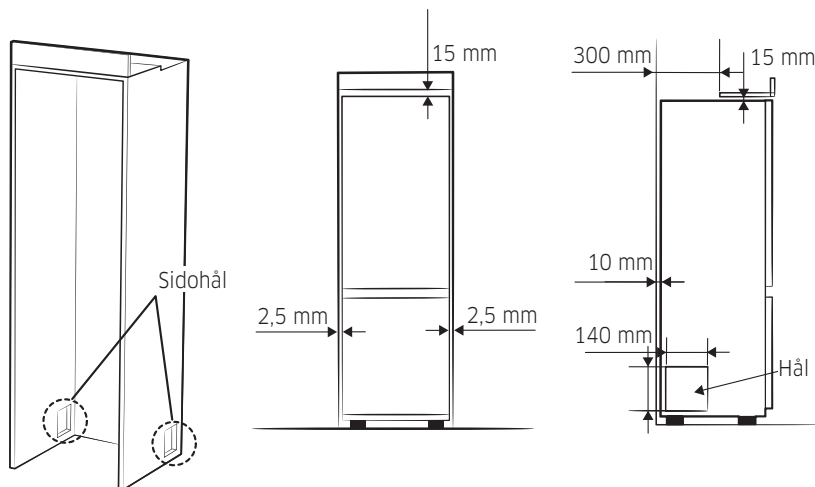

Köksinstallation (modellerna RB33/36*)

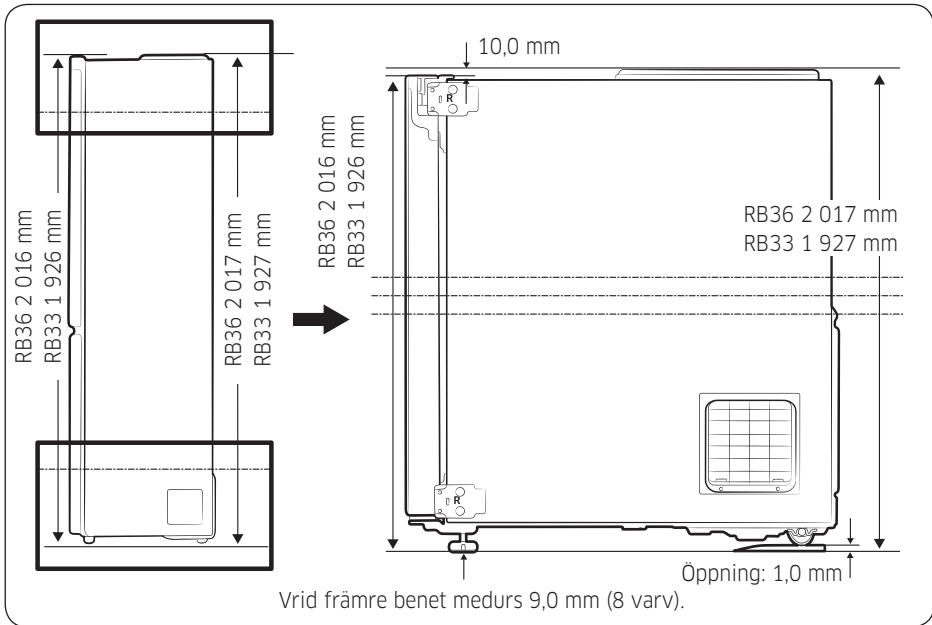
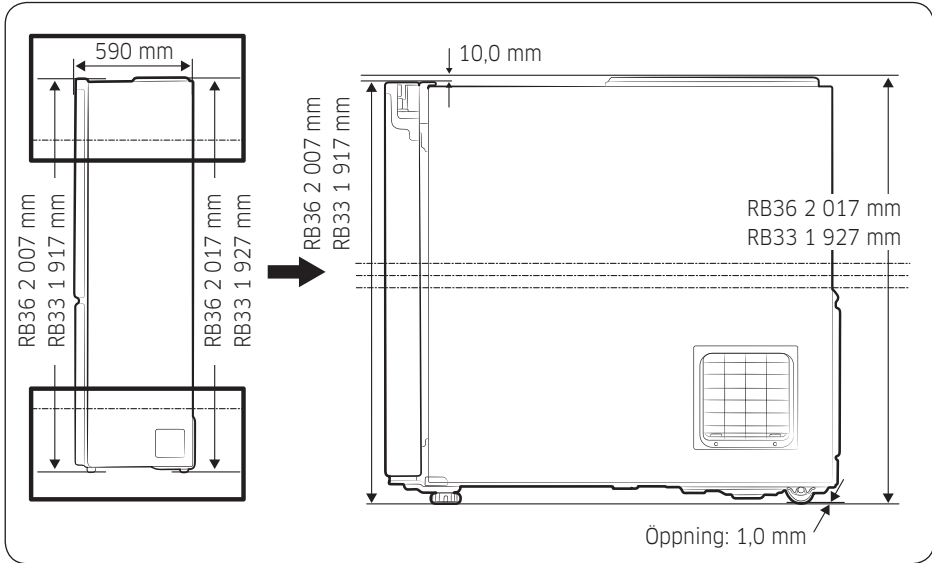

Köksinstallation (modellerna RB33/36*)

Köksinstallation (modellerna RB33/36*)

Installation

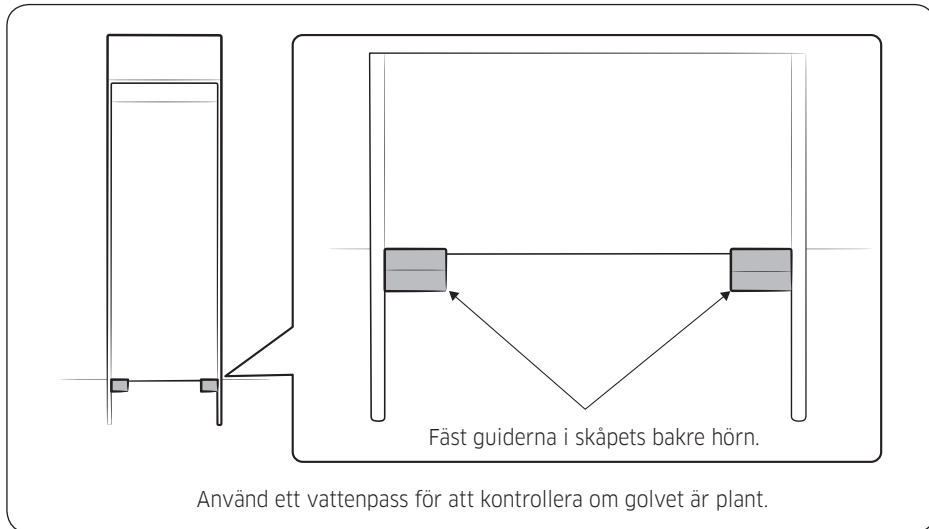

⚠ VAR FÖRSIKTIG

- Öppna produktförpackningen och håll förpackningsmaterialet utom räckhåll för barn.
- Var försiktig när du placerar produkten i skåpet eller öppnar dörren eftersom fingrarna kan komma i kläm.
- Låt inte produkten stå på strömkabeln under installationen i skåpet. Skadade kablar kan orsaka brand eller elektriska stötar.
- När du har satt produkten på plats ska du koppla in strömkabeln i vägguttaget.
- Guiderna som ingår i installationssatsen används för montering av skåpet. Använd inte guiderna i andra syften.
- Om du inte installerar enligt tillhandahållen metod ökar energiförbrukningen.

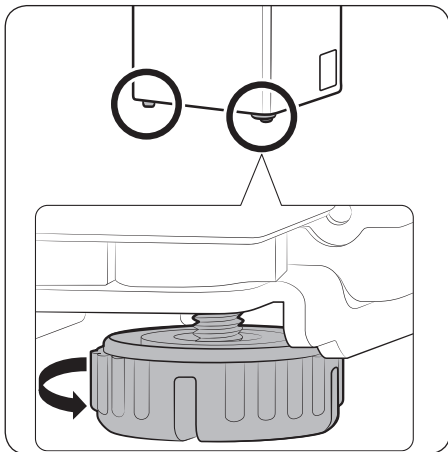

1. Vrid medurs för att lossa benet 9,0 mm (8 varv).

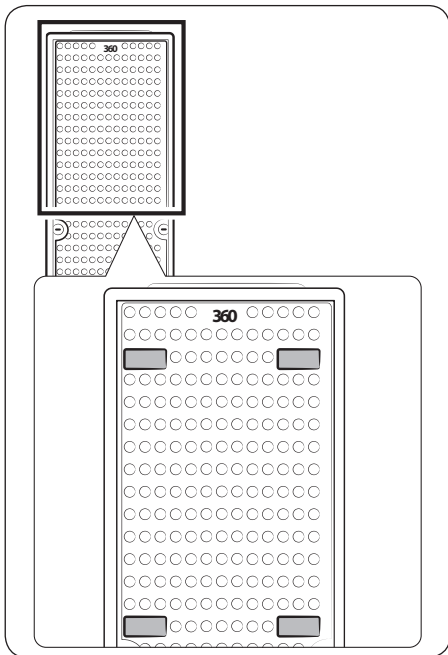

2. Fäst medföljande PE-skum på 4 ställen på baksidan av produkten.

Köksinstallation (modellerna RB33/36*)

Köksinstallation (modellerna RB33/36*)

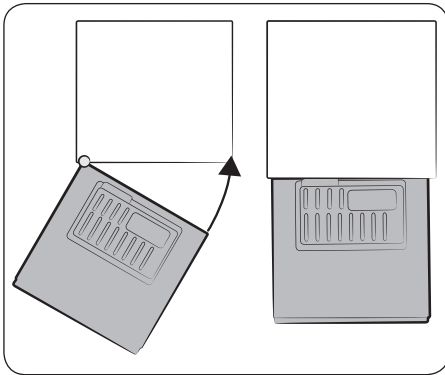

3. Rikta in den vänstra kanten på produkten med den vänstra väggen på skåpet och vrid den högra kanten på produkten till den högra väggen på skåpet som på bilden.

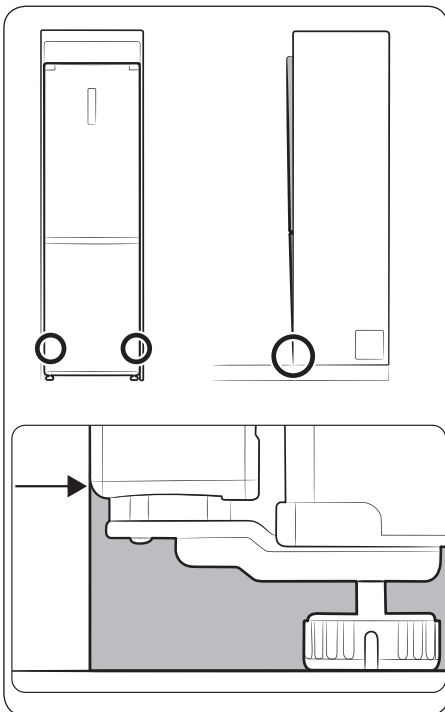

4. Sätt in produkten i skåpet så att botten på produkten är i linje med botten på skåpet.

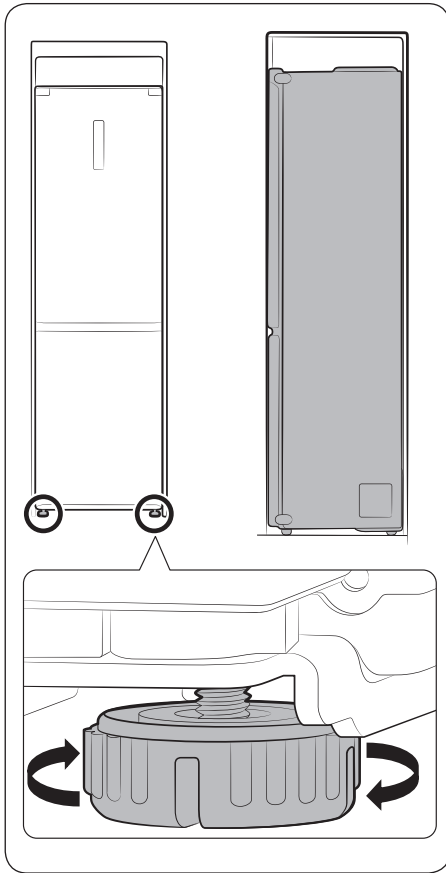

5. Justera utjämningsbenen för att hålla produkten och skåpet i linje.

ⓘ OBS!

- Om den övre delen på produkten sticker ut: Vrid benen medurs för att få samma nivå.
- Om den övre delen på produkten faller: Vrid benen moturs för att få samma nivå.



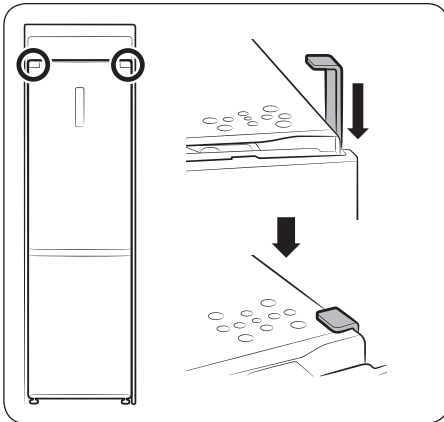

Köksinstallation (modellerna RB33/36*)

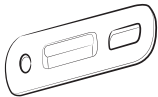

6. Sätt i den medföljande "T"-formade delen mellan vardera sidan av skåpet och produkten. (Ta bort den dubbelhäftande tejpens på den "T"-formade delen innan du monterar den.)
- Du kan använda medföljande "PLATTA B" för att fylla gapet mot någon sidovägg.

Parmontering (modellerna RB33/36*)

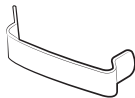
Installationsats

Nr	Delnamn	Delkod	Kvantitet (PC)	
1	SKUMPLAST - PE	DA62-01138X	1	
2	HOPSÄTTNINGSFÄSTE	DA61-10679A	1	
3	SKRUV	6002-000613	2	
4	NEDRE FÖRSTÄRKNING	DA61-10671A	1	
5	FÄSTE	RB33: DA61-10672A RB36: DA61-10672B	1	

Parmontering (modellerna RB33/36*)

Mått

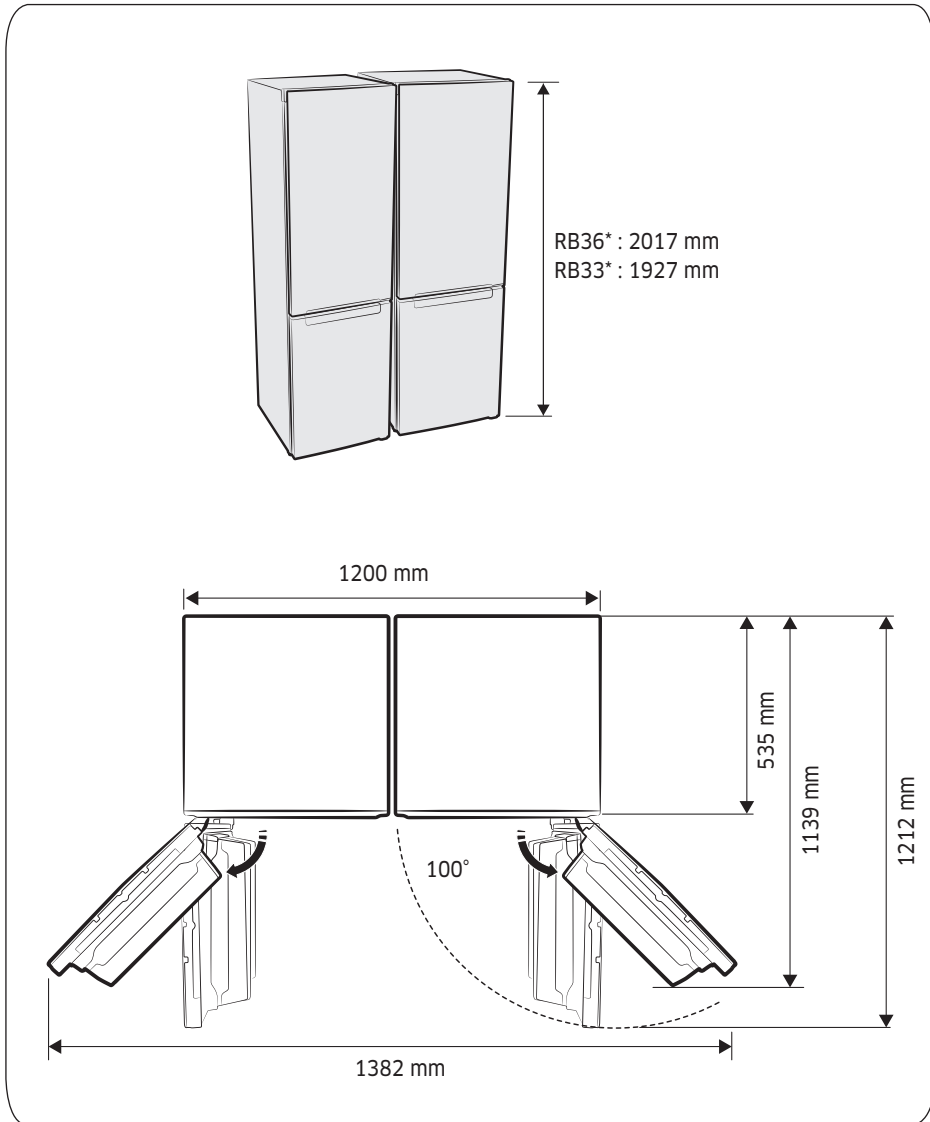

Parmontering (modellerna RB33/36*)

Installation

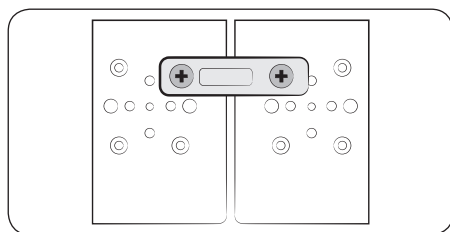
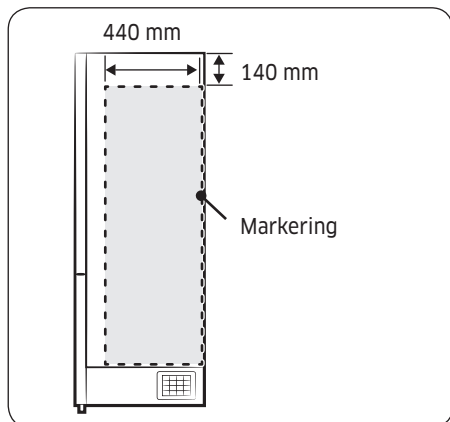

1. Byt dörröppningsriktning för det vänstra kylskåpet till den andra sidan.

OBS!

- Om de installeras som fristående enheter kan du använda ett vattenpass för att se till att det vänstra kylskåpet placeras rakt.
- Placera två vattenpass på övre vänstra och högra hörnen av kylskåpen och justera avvägningsfötterna för att ställa kylskåpen rakt.

2. Fäst PE-SKUMMET genom att följa instruktionerna som visas.

OBS!

Instruktioner: Fastsättningsområde för PE-SKUM.

3. Sätt ihop och minska mellanrummet mellan två kylskåps överdelar med hjälp av medföljande hopsättningsfäste och skruvar.

4. Se <Köksinredningsinstallation> och fäst kylskåpet i sitt utrymme.

Parmontering (modellerna RB33/36*)

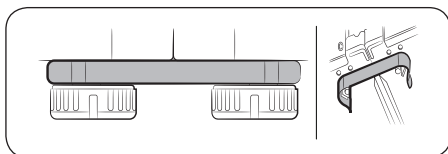

5. Installera NEDRE FÖRSTÄRKNING i anslutning till fötterna på kylskåpets undersida.

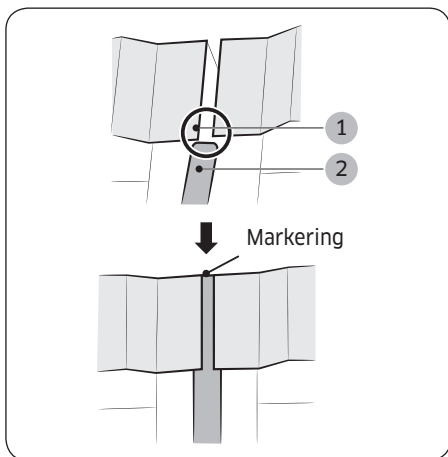

6. För in FÄSTET mellan de två kylskåpen. Använd en spårskruvmejsel för att öppna en glipa i skyddslisten (1) och för sedan in FÄSTET (2).

OBS!

För in det upp till markeringen som det visas på bilden till vänster.

Memo

Kontakta SAMSUNG WORLD WIDE

Om du har några frågor eller kommentarer gällande Samsungs produkter ska du kontakta ett SAMSUNG-kundcenter.

Land	Kontaktcenter	Webbplats
NORWAY	21629099	www.samsung.com/no/support
DENMARK	707 019 70	www.samsung.com/dk/support
FINLAND	030-6227 515	www.samsung.com/fi/support
SWEDEN	0771 726 786	www.samsung.com/se/support



DA68-03846P-02