

# Värmepumpstorktumlare

## Användarhandbok

DV9\*M52\*\*\*\*/DV8\*M52\*\*\*\*/DV7\*M52\*\*\*\*/DV9\*M50\*\*\*\*/DV8\*M50\*\*\*\*/  
DV7\*M50\*\*\*\*



**SAMSUNG**

# Innehåll

---

<b>Information om säkerhet</b>	<b>4</b>
Vad du behöver veta om säkerhetsanvisningarna	4
Viktiga säkerhetssymboler	4
Viktiga säkerhetsföreskrifter	5
Kritiska installationsvarningar	7
Kritiska användningsvarningar	8
Försiktighetsåtgärder vid användning	10
Kritiska rengöringsvarningar	11
Instruktioner för WEEE	12
<b>Installation</b>	<b>13</b>
Medföljande delar	13
Installationskrav	15
Torktumlare	17
Tömningsslangen (vid behov)	18
Checklista för installation	21
Innan du använder torktumlaren	21
Luckvändning	21
<b>Drift</b>	<b>29</b>
Kontrollpanel	29
Komma igång	34
Specialfunktioner	38
<b>Underhåll</b>	<b>39</b>
Kontrollpanel	39
Utsidan	39
Trumma	39
Luddfilter	39
Vattenbehållare	41
Värmeväxlare	42
<b>Felsökning</b>	<b>44</b>
Kontrollpunkter	44
Informationskoder	45

---

<b>Bilaga</b>	<b>46</b>
Materialtabell	46
Skydda miljön	47
Specifikationer	48
Förbrukningsdata	50
Specifikationsblad över hushållstorktumlare	52

# Information om säkerhet

Grattis till din nya torktumlare från Samsung. I den här manualen finns viktig information om installation, användning och underhåll av din nya maskin. Ägna lite tid åt att läsa igenom den här manualen för att kunna utnyttja de många fördelarna och funktionerna i torktumlaren.

## Vad du behöver veta om säkerhetsanvisningarna

Varningar och viktiga säkerhetsanvisningar i den här bruksanvisningen täcker inte alla möjliga förhållanden och situationer som kan uppstå. Använd ditt sunda förnuft och var noggrann vid installation, användning och med underhåll av torktumlaren.

Kontakta alltid tillverkaren angående problem eller förhållanden du inte förstår.

## Viktiga säkerhetssymboler

Vad symbolerna och tecknen i handboken betyder:

### **VARNING!**

Farlig och osäker hantering kan resultera i allvarliga personskador, dödsfall och/eller egendomsskador.

### **VAR FÖRSIKTIG!**

Farlig och osäker hantering kan resultera i personskador, dödsfall och/eller skada på egendom.

### **OBS!**

Anger att det finns en risk för personskador eller materiella skador.

### **Läs instruktionerna**

Dessa varningstecken finns här för att förhindra att du och andra skadas.

Följ dem exakt.

Efter att du har läst den här användarhandboken ska du förvara den på ett säkert ställe för framtida referens.

Läs alla anvisningar innan du använder tvättmaskinen.

Liksom för annan utrustning som går på el och innehåller rörliga delar finns potentiella risker. För att säkert kunna använda den här utrustningen ska du bekanta dig med dess funktioner och testa den före användning.

### **VARNING - brandrisk**

- Torktumlarinstallationen måste göras av en behörig tekniker.
- Fyll på kläder enligt tillverkarens anvisningar och lokala regler.
- Följ alla installationsanvisningar för att minska risken för allvarlig skada eller dödsfall.

---

## Viktiga säkerhetsföreskrifter

---

### **VARNING!**

Följ säkerhetsföreskrifterna när du vill minska risken för eldsvåda, elektrisk stöt eller personskador när du använder maskinen, inklusive följande:

1. Den här maskinen ska inte användas av personer (inklusive barn) med nedsatt fysisk, sensorisk eller mental förmåga, eller som saknar erfarenhet och kunskap, förutom om de övervakas och instrueras i hur apparaten används av en person som ansvarar för deras säkerhet.
2. **För användning i Europa:** Den här maskinen kan användas av barn från 8 år och personer med nedsatt fysisk, sensorisk eller mental förmåga eller som saknar erfarenhet och kunskap om de har fått tillräcklig övervakning eller instruktioner gällande användning av enheten på ett säkert sätt och om de förstår vilka faror som medförs. Barn får inte leka med enheten. Rengöring och användarunderhåll ska inte utföras av barn utan övervakning.
3. Barn ska övervakas av en vuxen så att de inte leker med apparaten.
4. Om strömkabeln skadas måste den bytas av tillverkaren, en servicetekniker eller liknande kvalificerad person för att undvika fara.
5. De nya slangarna som medföljer maskinen ska användas och gamla slangar får inte återanvändas.
6. För apparater med ventilationshål i botten är det viktigt att det inte finns några mattor som täcker för öppningarna.
7. **För användning i Europa:** Barn under 3 år ska inte använda apparaten om de inte övervakas.
8. **VAR FÖRSIKTIG!** För att undvika fara på grund av oavsiktlig återställning av termosäkringen får apparaten inte försörjas av en extern kopplingsenhet, t.ex. en timer, eller vara ansluten till en krets som regelbundet slås av och på av elförsörjningen.

## Information om säkerhet

---

9. Torktumlaren ska inte användas om industriella kemikalier har använts under tvättning.
10. Luddfiltret måste rengöras regelbundet, om tillämpligt.
11. Ludd får inte ansamlas runt torktumlaren (ej tillämpligt för enheter där ventilationen är riktad mot byggnadens utsida).
12. Tillräcklig ventilation måste tillhandahållas för att undvika att gaser förs tillbaka in i rummet från apparater som använder andra bränslen, inklusive öppen eld.
13. Torka inte otvättade plagg i torktumlaren.
14. Plagg som har smutsats ned med ämnen såsom matolja, aceton, alkohol, bensin, fotogen, fläckborttagningsmedel, terpentin, vax och vaxborttagningsmedel ska tvättas i varmt vatten med extra tvättmedel innan de torkas i torktumlaren.
15. Föremål såsom skumgummi (latexskum), duschmössor, vattentäta textilier, artiklar eller kläder med gummi eller kuddar med skumgummi får inte torkas i torktumlaren.
16. Mjukmedel, och liknande produkter, ska användas enligt anvisningarna för mjukmedlet.
17. Den sista delen av torktumlarcykeln sker utan värme (nedkylningscykel) för att säkerställa att plaggen får en temperatur som ser till att plaggen inte skadas.
18. Ta bort alla föremål, såsom tändare och tändstickor, från fickorna.
19. **VARNING:** Stoppa aldrig en torktumlare före slutet av torkprogrammet såvida inte alla plagg snabbt tas ut och sprids ut så att värmen skingras.
20. Frånluft får inte ledas till en rökkanal som används för att leda ut avgaser från apparater som använder gas eller andra bränslen.

21. Enheten får inte installeras bakom en låsbar dörr, en skjutdörr eller en dörr med gångjärnen på motsatt sida av torktummlaren på ett sådant sätt att fullständigt öppnande av torktummlarluckan är begränsat.
22. **WARNING:** Apparaten får inte försörjas av en extern kopplingsenhet, t.ex. en timer, eller vara ansluten till en krets som regelbundet slås av och på av elförsörjningen.

**Endast för modellen med värmepump:** Instruktionerna ska även inkludera innebörden av följande:

**WARNING:** Se till att ventilationshålen inte är övertäckta runt maskinen och i den inbyggda strukturen.

**WARNING:** Skada inte kylkretsen.

## Kritiska installationsvarningar

### **WARNING!**

Installationen av den här maskinen måste utföras av en kvalificerad tekniker eller ett serviceföretag.

- Om så inte sker kan det resultera i elektrisk stöt, explosion, problem med produkten eller skador.

Koppla in strömsladden i ett eluttag och använd kontakten enbart för den här maskinen. Använd inte förlängningssladd.

- Om du delar vägguttaget med andra enheter via ett grenuttag eller använder förlängningssladd kan det resultera i elektrisk stöt eller brand.
- Se till att spänning, frekvens och ström är samma som i produktspecifikationerna. Om detta inte följs kan det orsaka en elektrisk stöt eller brand. Sätt i kontakten ordentligt i vägguttaget.

Ta regelbundet bort alla främmande ämnen, såsom damm eller vatten, från kontaktens stift och kontaktpunkter med en torr trasa.

- Dra ur kontakten och rengör den med en torr trasa.
- Om detta inte följs kan det orsaka en elektrisk stöt eller brand.

Förvara allt förpackningsmaterial på avstånd från barn, eftersom förpackningsmaterial kan vara farliga för dem.

- Om ett barn sätter en påse över huvudet kan det resultera i kvävning.

Enheten måste jordas.

Jorda inte in enheten till en gasledning, ett vattenrör av plast eller en telefonlinje.

- Detta kan resultera i elektrisk stöt, brand, explosion eller problem med produkten.

# Information om säkerhet

---

- Koppla aldrig in strömsladden i ett uttag som inte är korrekt jordat och se till att den uppfyller lokala och nationella regler.

Installera eller förvara inte produkten så att den exponeras för utomhuselement.

Använd inte en skadad strömsladd, eller ett vägguttag som sitter löst.

- Detta kan resultera i elektrisk stöt eller brand.

Om kontakten (nätsladden) är skadad måste den bytas ut av tillverkaren eller dess servicepersonal eller kvalificerad tekniker för att undvika fara.

Den här enheten ska placeras så att strömkontakten är åtkomlig efter installationen.

Du får inte dra eller böja strömsladden överdrivet mycket.

Vrid inte och knyt inte strömsladden.

Haka inte strömsladden över ett metallföremål, placera inte ett tungt objekt på strömsladden, stick inte in strömsladden mellan föremål och tryck inte in strömsladden i området bakom enheten.

- Detta kan resultera i elektrisk stöt eller brand.

Dra inte i strömsladden när du kopplar ur den ur vägguttaget.

- Dra ur sladden genom att hålla i kontakten.
- Om detta inte följs kan det orsaka en elektrisk stöt eller brand.

Enheten måste jordas. Koppla aldrig in strömsladden i ett uttag som inte är korrekt jordat och agera i enlighet med lokala och nationella regler. Se installationsanvisningarna för jordning av den här enheten.

Installera enheten på en plats med ett stadigt, plant golv.

- Om du underlåter att göra detta kan det leda till onormalt stora vibrationer, buller eller problem med produkten.

Eftersom en komponent i hårsprej kan försämra vattenkvaliteten på värmexlaren så att fukt kan hamna på enhetens yttre ytor när kylningsperioden körs ska enheten inte installeras i en skönhetsalong.

Den här apparaten ska placeras så att det är lätt att komma åt elkontakten, vattentillförseln och utloppsroren.

## Kritiska användningsvarningar

---

### **VARNING!**

Låt inte barn eller djur vara på eller i produkten. Demontera alltid lucklåset (spaken) när du ska göra dig av med den.

- Detta kan resultera i att barn faller och skadar sig.
- Om barn blir inlåsta i produkten finns risk för kvävning.

Försök inte komma åt produktens insida när trumman roterar.

Sitt inte på produkten och luta dig inte mot luckan.

- Detta kan resultera i att produkten välter och orsaka skada.

Torka tvätten först efter att den har centrifugerats i en vanlig tvättmaskin.

Torka inte otvättade plagg i torktumlaren.

Drick inte det kondenserat vattnet.

Stoppa aldrig en torktumlare före slutet av torkprogrammet såvida inte alla plagg snabbt tas ut och sprids ut så att värmen skingras.

Torka inte tvätt som har kommit i kontakt med antändbara material, såsom bensin, fotogen, bensen, thinner, alkohol etc.

- Detta kan leda till elektrisk stöt, brand eller explosion.

Låt inte djur eller barn leka med torktumlaren.

- Detta kan leda till en elektrisk stöt eller skada.

Innan du gör dig av med produkten ska du plocka bort luckan och strömsladden.

- Om du inte gör det kan det resultera i skada på strömsladden eller personskada.

Rör inte vid strömkontakten med våta händer.

- Detta kan leda till en elektrisk stöt.

Om gas (stadsgas, propangas, gasol) läcker ska du inte röra enheten eller strömsladden. Ventilera omedelbart.

- Använd inte ventileringsfläkten för detta.
- En gnista kan orsaka en explosion eller brand.

Du får varken reparera, byta eller försöka utföra service på någon del av enheten om inte annat specifikt rekommenderas i anvisningarna. Du måste även ha nödvändiga erfarenheter för att utföra service på enheten.

Försök inte att reparera, demontera eller modifiera enheten själv.

- Använd inte någon säkring (exempelvis koppar, ståltråd etc.) vid sidan om standardsäkringen.
- När reparation eller installation av enheten krävs ska du kontakta närmaste servicecenter.
- Om du inte gör detta kan det resultera i en elektrisk stöt, brand, problem med produkten eller skada.

Produkten du har köpt är endast till för användning i hemmet.

Användning i affärsverksamhet är att betrakta som vårdslöshet. I det här fallet täcks inte produkten av standardgarantin som erbjuds av Samsung och inget ansvar kan tas av Samsung för felfunktion eller skador till följd av felaktig användning.

Om produkten avger konstiga ljud eller rök eller om det luktar bränt ska du omedelbart stänga av strömmen och kontakta servicecentret.

- Annars kan det orsaka en elektrisk stöt eller brand.

Låt inte barn (eller djur) leka i eller på produkten. Luckan på produkten är svår att öppna från insidan och barn kan bli allvarligt skadade om de fastnar inne i den.

# Information om säkerhet

## Försiktighetsåtgärder vid användning

### **VAR FÖRSIKTIG!**

Stå inte på enhetens ovansida och placera inga föremål (exempelvis tvätt, tända ljus, tända cigaretter, kemikalier, metallföremål etc.) på enheten.

- Detta kan resultera i en elektrisk stöt, brand, problem med produkten eller skada.

Rör inte vid glasrutan eller inuti trumman under eller precis efter torkningen, eftersom den är het.

- Det kan resultera i brännskador.

Luckans glas blir varmt när disk- och torkprogrammen körs. Därför ska du inte vidröra luckans glas.

Låt inte heller barn leka i närheten av diskmaskinen eller vidröra luckans glas.

- Det kan resultera i brännskador.

Rör inte vid knapparna med vassa föremål, såsom stift, knivar, fingernaglar etc.

- Detta kan leda till en elektrisk stöt eller skada.

Torktumla inte tvätt innehållande gummi (latex) eller liknande gummimaterial.

- Om gummi hettas upp kan det orsaka brand.

Torka inte tvätt som innehåller vegetabilisk olja eller matolja, eftersom en stor mängd olja inte avlägsnas när du tvättar tvätten. Använd dessutom nedkylningsprogrammet så att tvätten inte blir het.

- Oljans oxideringsvärme kan starta en brand.

Se till att alla fickorna på alla kläder är tömda innan du torktumlar.

- Hårda, vassa föremål som mynt, säkerhetsnålar, spikar, skruvar eller stenar kan orsaka omfattande skador på apparaten.

Torka inte kläder med stora spännen, knappar eller andra tunga metalldelar (dragkedjor, hakar och öglor, knappskydd).

Vid behov kan du använda ett tvättnät för små och lätta plagg, såsom bälten, förklädesband och behålbågar, som kan gå sönder under ett program.

Torktumlarark är kompatibla med den här modellen och rekommenderas för bättre torkprestanda.

Torktumlarark minskar även den statiska elektricitet som uppstår under ett torkprogram. Statisk elektricitet kan leda till skador på plagg och möjligen även på torktummlaren.

Använd inte torktummlaren nära pulvermaterial, såsom koldamm, vetemjöl etc.

- Detta kan leda till en elektrisk stöt, brand eller explosion.

Placera inte antändbara material nära produkten.

- Det kan resultera i att det tränger ut toxiska gaser ur produkten, skada på delar, en elektrisk stöt, brand eller en explosion.
- Enheten ska inte placeras bakom låsbara dörrar etc.

Vidrör inte baksidan på enheten under eller precis efter att torkningen är klar.

- 
- Enheten är fortfarande varm och kan orsaka brännskador.

Innehåller fluoriderade växthusgaser.

Hermetiskt slutet system.

Ventilera inte gaser direkt i atmosfären.

Kylmedium (typ): R-134a (GWP = 1430)

Kylmedium (laddning)

- DV\*\*M52\*\*\*\*: 0,37 kg, 0,529 tCO<sub>2</sub>e
- DV\*\*M50\*\*\*\*: 0,32 kg, 0,458 tCO<sub>2</sub>e

## Kritiska rengöringsvarningar

---

### **WARNING!**

Rengör inte enheten genom att spruta vatten rakt på den.

Använd inte bensen, thinner eller alkohol för att rengöra enheten.

- Detta kan leda till missfärgning, deformation, skada, elektrisk kortslutning eller brand.

Koppla ur enheten ur vägguttaget före rengöring eller underhåll.

- Om detta inte följs kan det orsaka en elektrisk stöt eller brand.

Rengör filterlådan före och efter användning av torktumlaren.

Rengör insidan på produkten regelbundet med hjälp av en auktoriserad servicetekniker.

Rengör värmeväxlaren med en mjuk borste eller dammsugare en gång i månaden. Rör inte värmeväxlaren med händerna. Detta kan orsaka skador.

Torktumlarens insida ska rengöras med jämna mellanrum av behörig servicepersonal.

# Information om säkerhet

---

## Instruktioner för WEEE

---

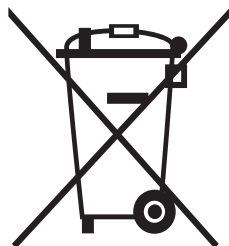

Korrekt avfallshantering av produkten (elektriska och elektroniska produkter)  
(Gäller i länder med separata insamlingssystem)

Denna symbol på produkten, tillbehören och i manualen anger att produkten och de elektroniska tillbehören (t.ex. laddare, headset, USB-kabel) inte bör sorteras tillsammans med annat hushållsavfall när de kasseras. Dessa föremål bör hanteras separat för ändamålsenlig återvinning av beståndsdelarna för att förhindra fara för hälsa och miljö.

Hushållsanvändare bör kontakta återförsäljaren som sålt produkten eller kommunen för vidare information om var och hur produkten och tillbehören kan återvinnas på ett miljösäkert sätt.

Företagsanvändare bör kontakta leverantören samt verifiera angivna villkor i köpekontraktet. Produkten och de elektroniska tillbehören bör inte hanteras tillsammans med annat kommersiellt avfall.

Besök vår sida om hållbarhet på [www.samsung.com](http://www.samsung.com) om du vill veta mer om Samsungs miljöengagemang och om produktregleringskrav, t.ex. REACH, WEEE eller batterier.

# Installation

## Medföljande delar

Packa försiktigt upp torktumlaren. Håll allt förpackningsmaterial borta från barn. Delarna och placeringen av delarna som visas nedan kan skilja sig från torktumlaren. Se till att torktumlaren har alla delar som anges här innan installation. Om torktumlaren och/eller delar är skadade eller saknas ska du kontakta närmaste kundcenter för Samsung.

## Översikt av torktumlaren

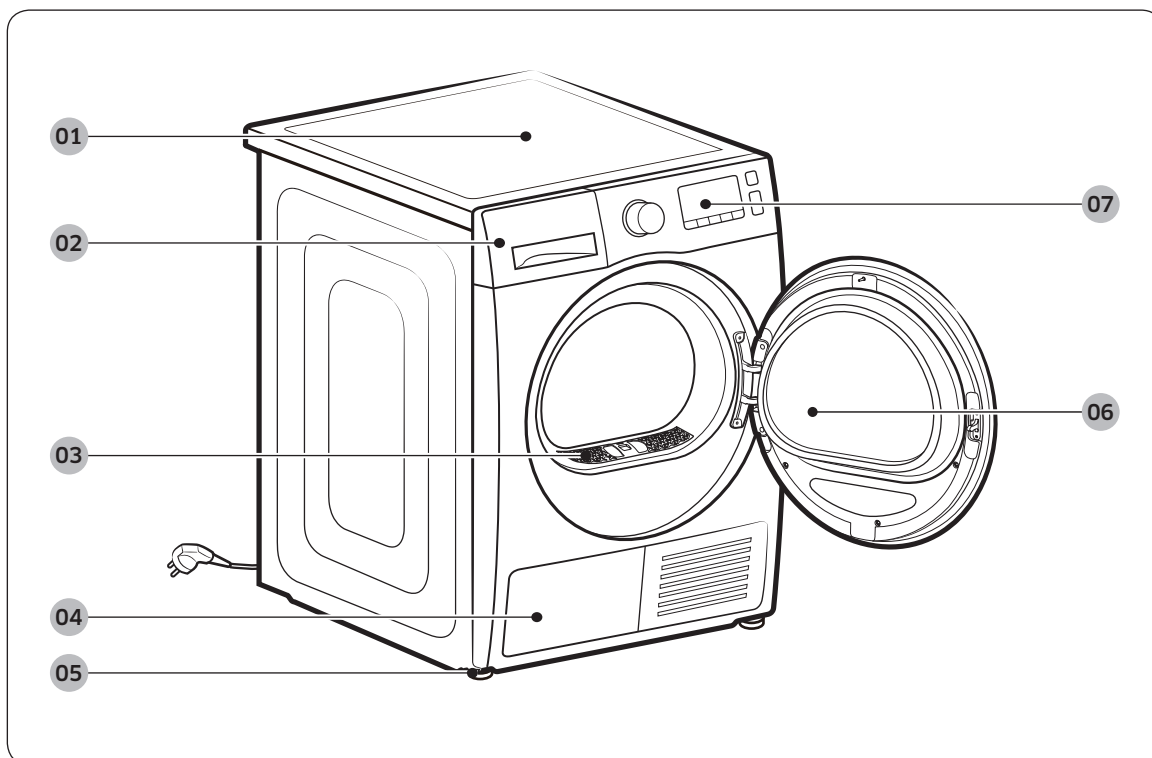

01 Översida

03 Luddfilter

05 Nivåreglerande ben

07 Kontrollpanel

02 Vattenbehållare

04 Värmeväxlare

06 Lucka

# Installation

## Tillbehör (medföljer)

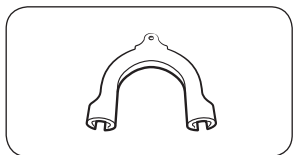

Slanghållare

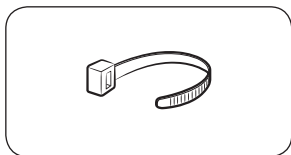

Kabelvinda

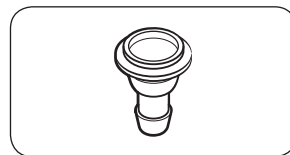

Slanganslutning

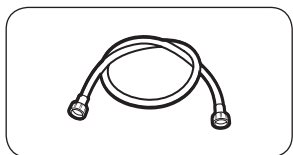

Lång tömningsslang (2 m)

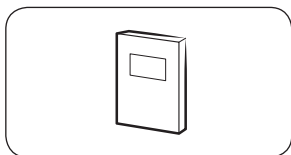

Bruksanvisning

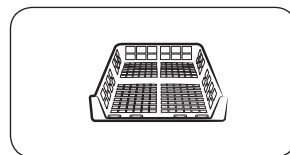

Ställtorkning (endast tillämpliga modeller)

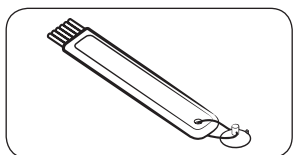

Rengöringsborste

## Tillbehör (medföljer inte)

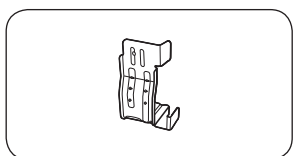

Konsol-kombinationssats  
(artikelnummer SK-DH; SK-DA;  
SKK-DF)

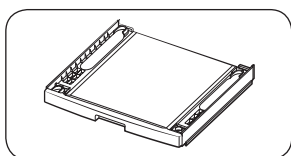

Kombinationssats  
(SKK-DD, SKK-DDX)

### OBS!

- Kombinationssatsen tillåter torktumlaren att staplas ovanpå en tvättmaskin. Observera att kombinationssatsen endast kan användas med Samsung-tvättmaskiner och torktumlare. Om du vill köpa en kombinationssats (artikelnummer SK-DH; SK-DA; SKK-DF) ska du kontakta Samsungs servicecenter eller lokala återförsäljare. Kombinationsatsen varierar beroende på modell.
- Staplingsanvisningar för torktumlaren hittar du i installationshandboken som medföljer kombinationssatsen.
- Information om modellspecifik tillgänglighet för kombinationssatsen hittar du i installationshandboken som medföljer kombinationssatsen.

---

## Installationskrav

---

### **OBS!**

Den här torktumlaren måste installeras av en behörig installatör. Om service krävs på grund av dålig eller felaktig installation, anses det vara ägarens ansvar och kan ogiltigförklara garantin. Förvara dessa instruktioner för framtida referens.

### **WARNING!**

- Koppla inte in strömsladden i vägguttaget innan torktumlaren är helt installerad.
- Ta hjälp av två eller fler personer för att flytta torktumlaren.
- Låt inte barn eller husdjur leka i, på eller runt torktumlaren. Noggrann övervakning är nödvändig vid alla tillfällen.
- Håll allt förpackningsmaterial borta från barn.
- Ersätt inte en skadad strömsladd eller kontakt själv. Låt Samsung eller en kvalificerad servicetekniker ersätta en skadad strömsladd eller kontakt.
- Försök inte att reparera, demontera eller modifiera torktumlaren. För eventuella reparationer ska du kontakta närmaste Samsung-servicecenter.
- Ta bort luckan/locket från alla enheter som ska kastas för att undvika att barn kvävs i tumlaren.
- Om torktumlaren avger ett främmande ljud, lukt av bränt eller rök, ska du koppla ur strömkontakten direkt och kontakta närmaste Samsung-servicecenter.
- Koppa inte från torktumlaren när den är i drift.
- Placera inte antändbara objekt nära produkten.

# Installation

## Krav på platsen

Välj en jämn, bra konstruerad yta som tål vibrationer. Välj en plats där ett jordat, 3-poligt uttag är lättillgängligt.

### **VARNING!**

- Installera endast torktumlaren inomhus.
- Installera inte torktumlaren i områden som utsätts för väder.
- Installera inte torktumlaren där temperaturen kan sjunka under 5 °C eller stiga över 35 °C.
- Installera inte torktumlaren där gas kan läcka ut.
- Blockera inte kylgrillens luftinlopp på torktumlarens framsida.

## Installation i alkov eller skåp

För installation i alkov eller garderob kräver torktumlaren följande minimiavstånd:

Sidor	Överst	Fram	Bak
25 mm	25 mm	490 mm	51 mm

Om du installerar torktumlaren med en tvättmaskin måste framsidan på alkoven eller garderoben ha en öppning utan hinder på minst 490 mm.

## Krav på elektricitet och jordning

- Torktumlaren kräver en strömförsörjning med växelström 220-240 V 50 Hz.
- Torktumlaren måste vara ordentligt jordad. Om torktumlaren inte fungerar korrekt eller går sönder kan jordningen minska risken för elektrisk kortslutning genom att erbjuda en krets för minsta motstånd när det gäller elström. Torktumlaren levereras med en strömsladd som har en 3-polig jordad kontakt. Kontakten måste anslutas till ett lämpligt uttag som är korrekt installerat och jordat i enlighet med lokala regler och förordningar.
- Om du har några frågor angående krav på elektricitet och jordning ska du kontakta Samsung eller en behörig elektriker.

### **VARNING!**

- Anslut till ett jordat 3-poligt uttag.
- Använd inte en skadad strömkontakt, sladd eller ett vägguttag som är skadat eller sitter löst.
- Använd inte en adapter eller en förlängningssladd.
- Felaktig anslutning av jordning kan resultera i elektrisk stöt. Om du är osäker på om torktumlaren är ordentligt jordad ska du kontrollera med en behörig elektriker.
- Ändra inte på strömkontakten, strömsladden eller uttaget på något sätt.
- Anslut inte den jordade kabeln till plastkablar, gasledningar eller varmvattenledningar.

## Torktumlare

Innan du installerar torktumlaren ska du se till att du har läst **Installationskrav** på sidan **15**. Observera att följande instruktioner är för installation utan att använda en tömningsslang. Om du vill ha instruktioner om hur du använder en tömningsslang ska du se nästa avsnitt, **Tömningsslang**. För enkelhetens skull ska du överväga att installera torktumlaren bredvid tvättmaskinen.

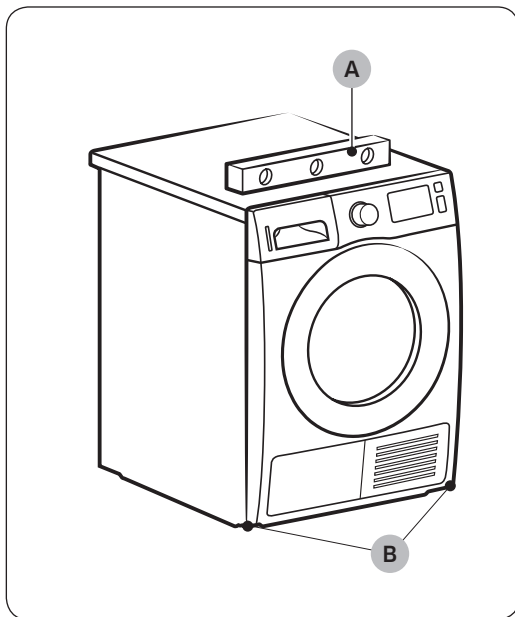

1. Skjut försiktigt torktumlaren till önskad plats.
2. Använd ett **vattenpass (A)** och kontrollera att torktumlaren står jämnt från sida till sida och framifrån och bakåt.
3. Om torktumlaren inte är i nivå ska du justera de **nivåreglerande benet (B)**. Om du vrider benet moturs förkortas det. Om du vrider benet medurs förlängs det.
4. När torktumlaren står jämnt ska du se till att torktumlaren står stadigt på golvet.
5. Koppla in torktumlaren.

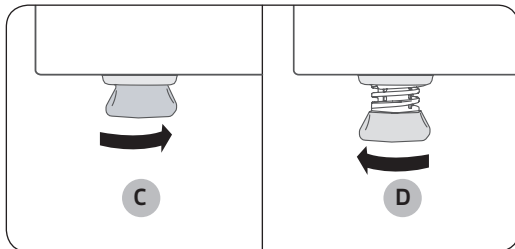

### **OBS!**

- För att ställa in torktumlaren i samma höjd som tvättmaskinen ska du **dra ut (C)** de nivåreglerande benen helt genom att vrida dem moturs och **sedan lossa (D)** benen genom att vrida dem medurs.
- Dra inte ut de nivåreglerande benen mer än vad som behövs. Om du drar ut de nivåreglerande benen mer än nödvändigt kan det leda till att torktumlaren vibrerar.

# Installation

## Tömningsslangen (vid behov)

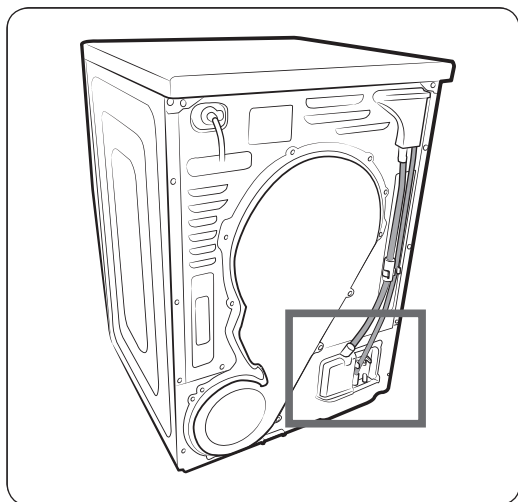

Torktumlaren levereras med en inbyggd vattentank. Men om du inte vill använda vattentanken kan du installera tömningsslangen. Den medföljande tillbehörsslangen (lång tömnings slang) kan användas som en förlängning till tömningsslangen.

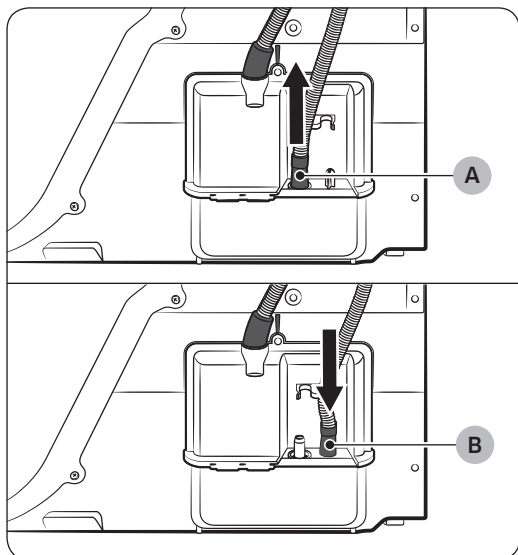

1. Ta bort tömningsslangen från hål (A) och sätt in den i hål (B).

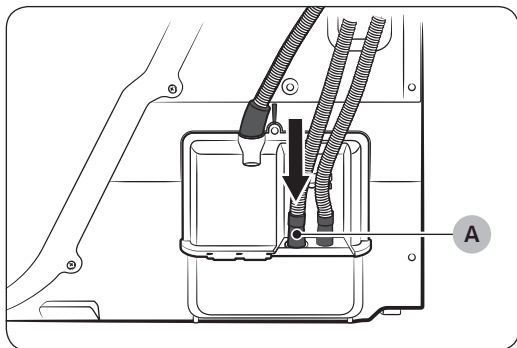

2. Sätt i ena änden av tillbehörsslangen (lång tömningsslang) i **hål (A)**.
3. Sätt i tillbehörsslangens andra ände (utloppet) i avloppssystemet på ett av följande sätt:

### Över ett tvättställ:

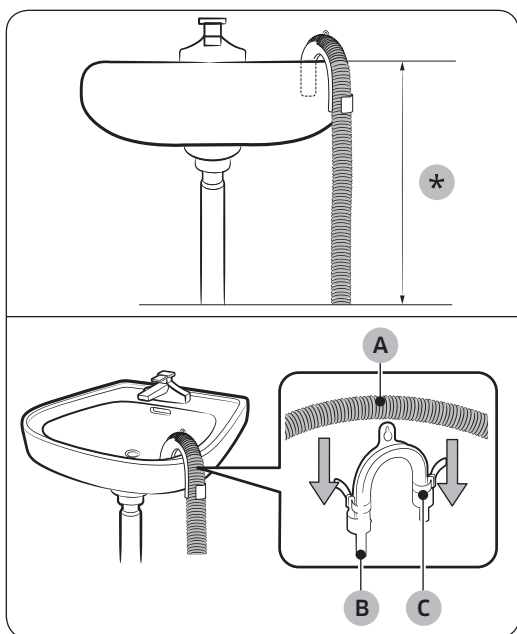

1. Se till att placera tillbehörsslangens ände lägre än **90 cm (\*)** från torktumlarens undersida.
2. Om du vill böja någon punkt av tillbehörsslangen ska du använda den medföljande **slanghållaren (B)** av plast och fästa hållaren på väggen med en krok eller till kranen med ett snöre. Montera **tömningsslangen (A)** och **slanghållaren (B)** och fixera dem med **kabelvindan (C)**.
3. Du kan tömma ut kondenserat vatten genom att ansluta tillbehörsslangen (lång tömningsslang) direkt till utloppet.

### ⚠ **VAR FÖRSIKTIG!**

Förläng inte dräneringsslangen. Vatten kan läcka ut från det anslutna området. Använd en lång tömningsslang.

# Installation

Genom att använda avloppsröret i tvättstället:

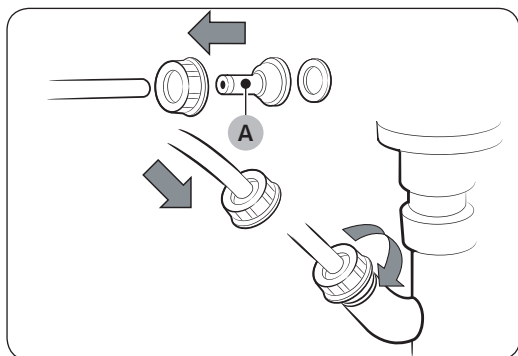

1. Montera slangkopplingen (A) och fäst den till tillbehörsslangens ände så som visas.

**⚠ VAR FÖRSIKTIG!**

För att förhindra vattenläckage ska du se till att ansluta slangen och anslutningen ordentligt.

2. Anslut slangadaptern direkt till avloppsröret i tvättstället.

## Checklista för installation

- Torktumlaren är ansluten till ett jordat uttag.
- Allt förpackningsmaterial är helt borttaget och kasserat.
- Torktumlaren är nivån och står stadigt på golvet.
- Starta torktumlaren för att se till att den körs, värms upp och stängs av.
- Kör programmet **TIDSSTYRD TORKNING** i 20 minuter för att se om informationskoden **HC** visas. Om så är fallet, kontakta ett lokalt servicecenter.
- Efter installationen rekommenderar vi att du väntar minst 1 timme innan du använder torktumlaren.

## Innan du använder torktumlaren

- Se till att inget tillbehör finns kvar inuti trumman.
- Anslut strömsladden strax innan du använder torktumlaren.
- Blockera inte luftinloppshålet på kylgrillen på torktumlarens framsida.
- Placera inte antändbara föremål nära torktumlaren och håll det rent runt den.
- Se till att torktumlaren står plant på marken.
- Ta inte bort de justerbara benen på torktumlaren. De behövs för att hålla torktumlaren på jämn nivå med marken.

## Luckvändning

Beroende på hur installationsplatsen eller dina behov ser ut kanske du vill vända på luckans öppningsriktning.

### ⚠ **VARNING!**

Se till att luckvändningen utförs av en kvalificerad tekniker.

### Typ 1

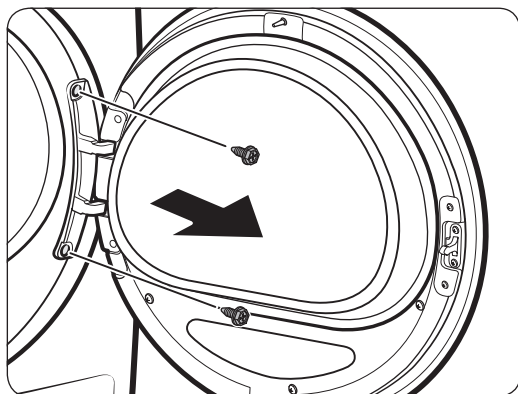

1. Öppna luckan och lossa sedan de två skruvarna på luckans gångjärn. Samtidigt som du håller i luckan med båda händerna lyfter du den något för att ta bort den.

# Installation

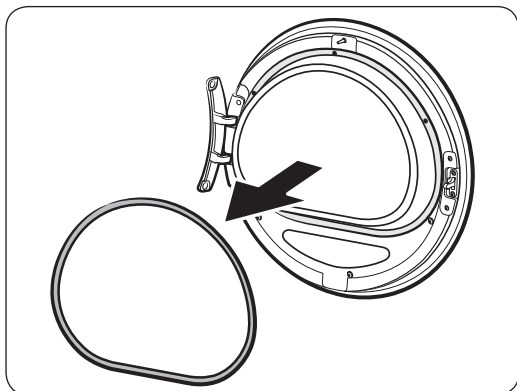

2. Använd ett smalt föremål för att ta bort lucktätningen.

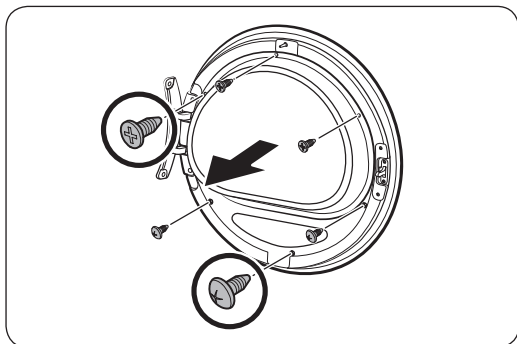

3. På luckans insida tar du bort de övre 3 skruvarna och de nedre 3 skruvarna på glashållaren och därefter tar du bort glashållaren.

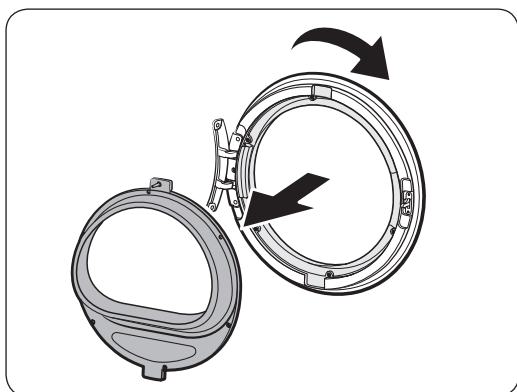

4. När du är klar vrider du luckskyddet 180 grader.

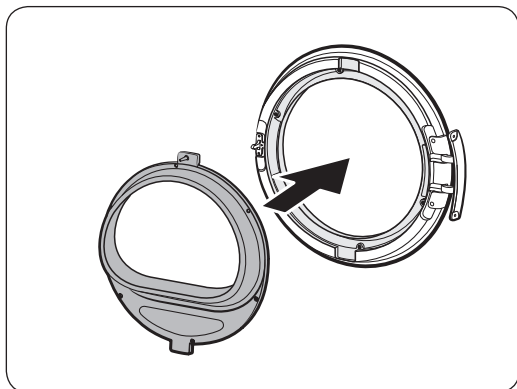

5. Sätt i glashållaren på den nya positionen i luckskyddet. Se till att luckans gångjärn är i samma position som på bilden.

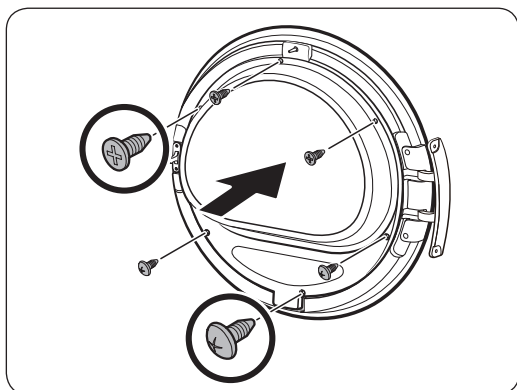

6. Skruva i de övre 3 skruvarna och de nedre 3 skruvarna på glashållaren.

**OBS!**

Skruvmåtten kan variera. Se till att du skruvar i korrekt skruv.

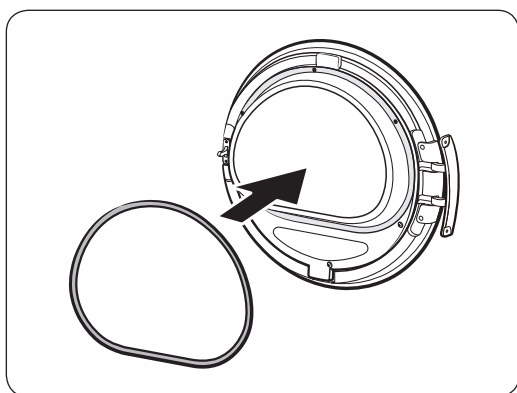

7. Sätt i lucktätningen på korrekt plats.

# Installation

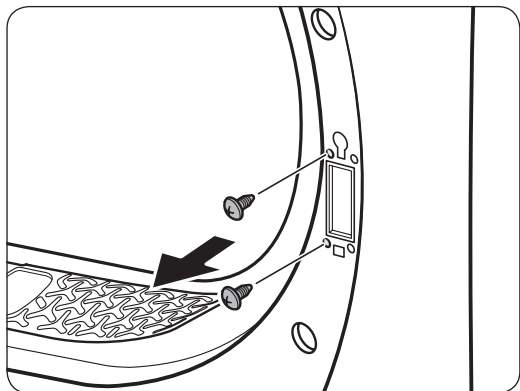

8. Ta bort de 2 återstående skruvarna efter att du har tagit bort luckans gångjärn.

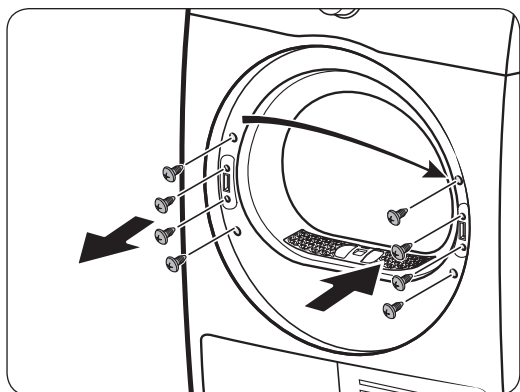

9. Lossa de 4 skruvarna på spakhållaren. Ta bort spakhållaren och sätt sedan tillbaka den på motsatt sida.

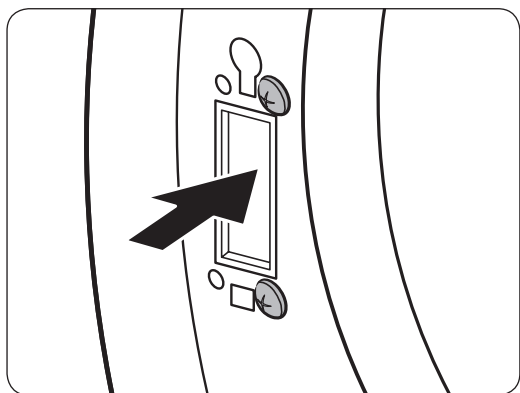

10. I motsatt gångjärnsfäste skruvar du i de 2 skruvarna som togs bort i steg 7 ovan. Observera att du måste dra åt dem till höger (längst upp och längst ned till höger) på fästet.

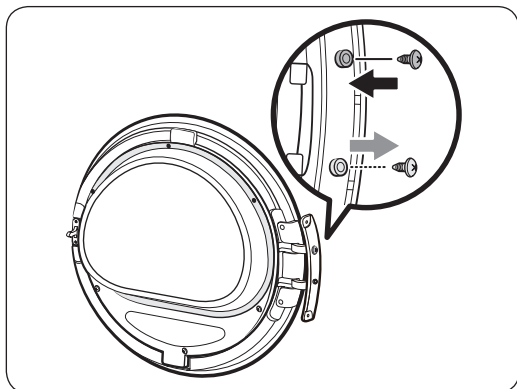

11. Flytta de nedre skruvarna på luckans gångjärn till gångjärnets övre sida. Dra sedan åt skruvarna. (Endast modellerna DV\*\*M5\*\*\*1\*/DV\*\*M5\*\*\*2\*/DV\*\*M5\*\*\*3\*)

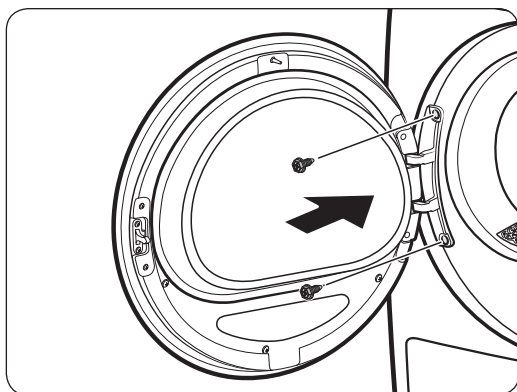

12. Placera luckans gångjärn på motsatt sida och dra sedan åt de 2 skruvarna för att fästa luckan i torktumlaren.

### Typ 2 (DV\*\*M5\*\*\*K\*-modeller)

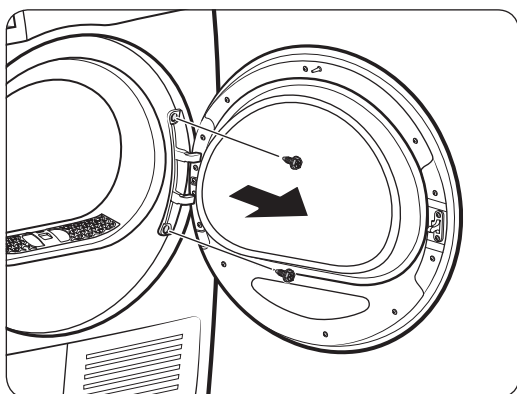

1. Ta bort luckans gångjärn och ta sedan bort luckan.
  - Skruva ur 2 skruvar från luckan.

# Installation

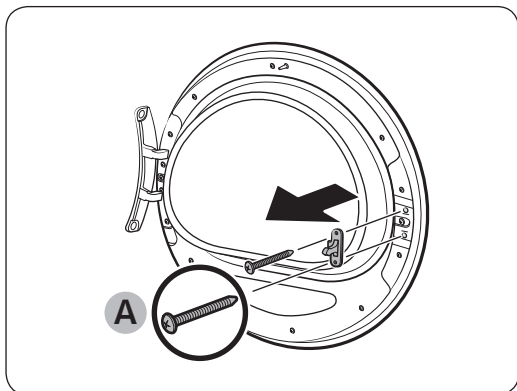

2. Skruva ur 2 skruvar (A) från luckspaken.

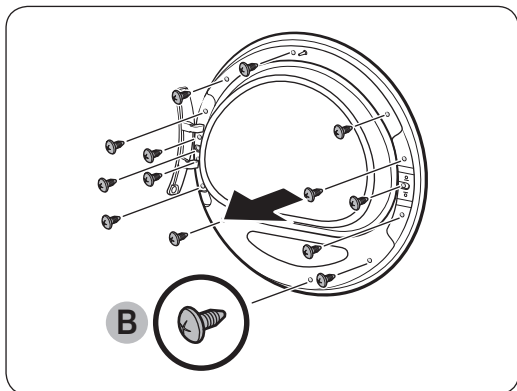

3. Skruva ur 14 skruvar (B) från den inre hållaren.

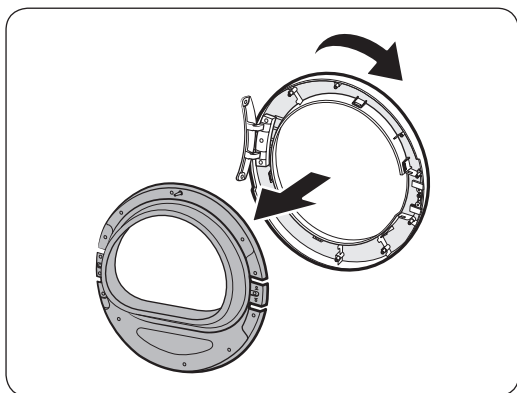

4. Ta bort glaset till den inre hållaren och vrid sedan luckskyddet 180 grader.

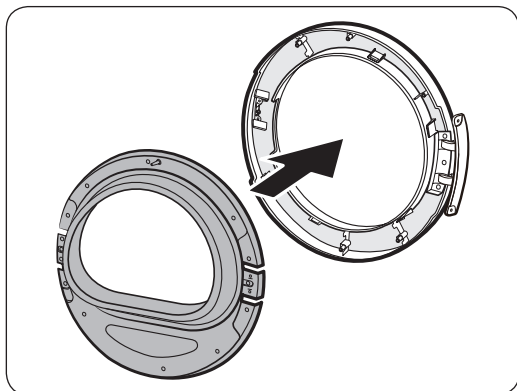

5. Sätt i glaset till den inre hållaren i det vända luckskyddet.

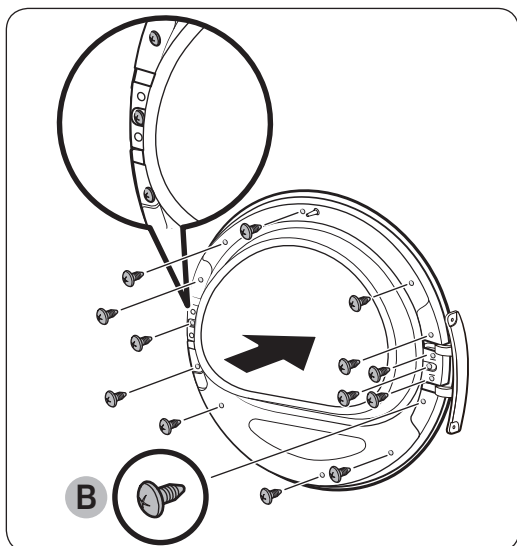

6. Dra åt de 14 skruvarna (B) på den inre hållaren.

**⚠ VAR FÖRSIKTIG!**

Se till att du drar åt skruvarna (B) på den inre hållaren, inte skruvarna (A).

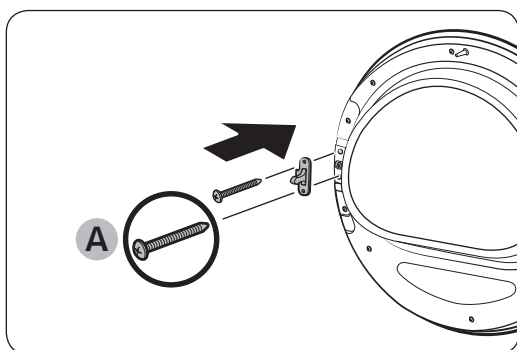

7. Dra åt de 2 skruvarna (A) på luckspaken.

**⚠ VAR FÖRSIKTIG!**

Se till att du drar åt skruvarna (A) på luckspaken, inte skruvarna (B).

# Installation

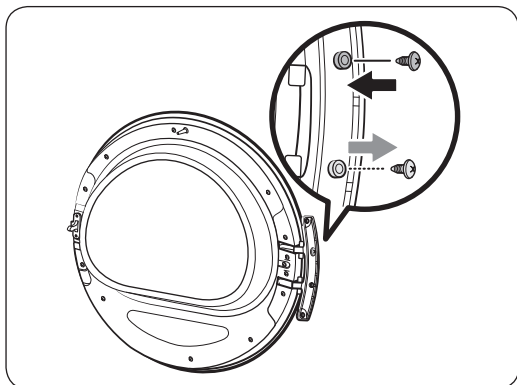

8. Flytta de nedre skruvarna på luckans gångjärn till gångjärnets övre sida. Dra sedan åt skruvarna.

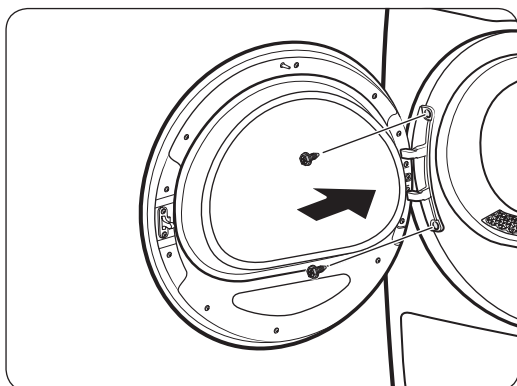

9. Fäst luckans gångjärn på motsatt sida.
  - Dra åt de 2 skruvarna.

## OBS!

Om du vill flytta tillbaka luckan till den initiala positionen följer du samma steg igen. Observera att luckan, gångjärn och andra delar i så fall hamnar på motsatt sida jämfört med anvisningarna.

# Drift

## Kontrollpanel

DV9\*M5\*\*\*\*/DV8\*M5\*\*\*\*

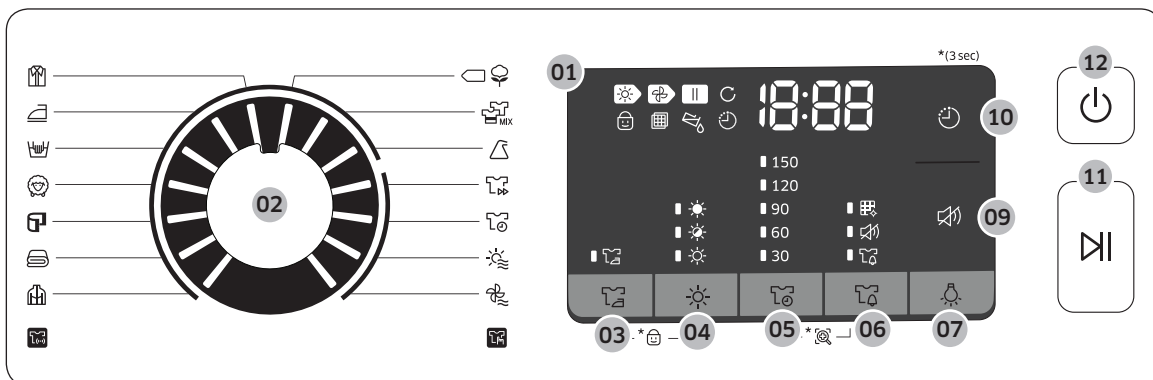

DV7\*M5\*\*\*\*

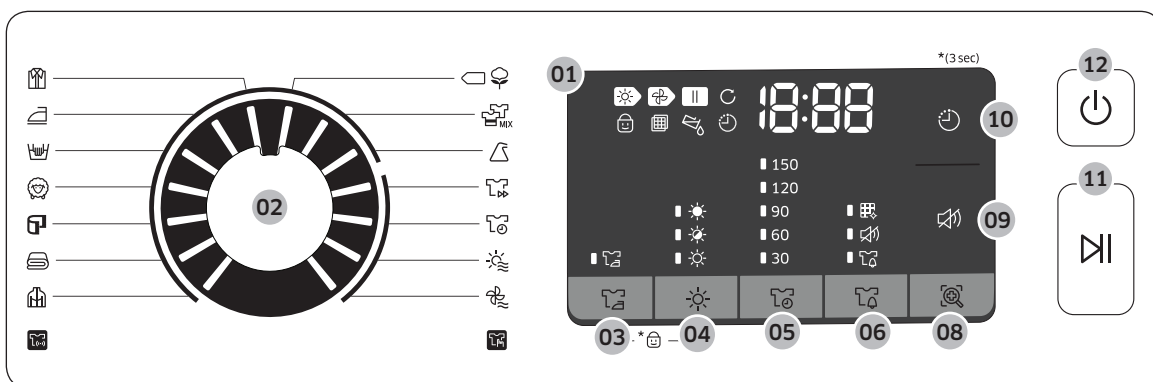



























### 01 Digital grafisk display

Visar all programinformation, inklusive programtid, informationskoder och torktumlares status. Se tabellen nedan för statusinformation.

	Torkning pågår		Barnlås aktiverat/ inaktiverat.
	Nedkylning pågår		Skrynklingseminering
	Stopp		Larm för värmväxlare ren
	Skrynklingseminering pågår		Ljud på/av
	Kontrollera filter		Signal för blandad tvätt
	Senarelagt slut		Smart Check
	Tömma vattenbehållaren		











Drift

# Drift









02 Programväljaren	Vrid på ratten för att välja ett program. Se <b>Programöversikt</b> på sidan <b>Programöversikt</b> för tillgängliga program.
03  Skrynklingseliminerering	Lägger till cirka 2 timmars oavbruten tumling vid slutet av det valda programmet för att minska rynkor. En stor cirkel visas på skärmpanelen och trumman roterar med jämna mellanrum. Tryck på  <b>Skrynklingseliminerering</b> för att aktivera den här funktionen. Motsvarande indikator tänds.
04  Torrhetsnivå	Tryck för att välja torrhetsnivån i programmen <b>SKJORTOR</b>  , <b>HANDDUKAR</b>  , <b>BOMULL</b>   , <b>BLANDAD TVÄTT</b>  och <b>SYNTET</b>  . Torrhetsnivån kan ställas in i tre nivåer (1-3). Nivå 1 används för att deltorka plagg som ska torkas liggande eller hängande. Nivå 3 är den kraftigaste och används för att torka större eller klumpigare tvättar.
05  Tid	Tryck för att justera programtiden för programmen <b>TIDSTYRD TORKNING</b>  , <b>VARM LUFT</b>  och <b>KALL LUFT</b>  . Följande tidsalternativ (enhet: minut) finns: 30, 60, 90, 120 och 150. <ul style="list-style-type: none"> <li>• 120 minuter och 150 minuter är inte tillgängliga för programmen <b>VARM LUFT</b>  och <b>KALL LUFT</b> .</li> <li>• Den exakta torktiden varierar beroende på fuktigheten i tvätten.</li> </ul>
06  Signal för blandad tvätt	Detta larm är endast tillgängligt med programmen <b>SKJORTOR</b>  , <b>BOMULL</b>   , <b>BLANDAD TVÄTT</b>  och <b>SYNTET</b>  . Om en last innehåller blandade material blinkar lysdioden för Signal för blandad tvätt  när den genomsnittliga torrheten för objektet är 80 % torr. Detta låter dig ta ur plagg som du inte vill ska torka helt eller som torkar snabbt från torktummlaren tidigt medan du låter andra fortsätta att torka.
07  Lampa (DV9*M5*****/DV8*M5*****)	Tryck för att slå på/av den invändiga lampan. Lampan lyser i 5 minuter efter att den har slagits på och släcks sedan automatiskt.
08  Smart Check (DV7*M5*****)	Om torktummlaren har upptäckt ett problem gör Smart Check det möjligt att kontrollera torktummlarens status med hjälp av en smarttelefon.
09  Ljud på/av	Tryck för att stänga av/slå på kontrollpanelens ljud. Ljudinställningen bibehålls när du stänger av torktummlaren och slår på den igen.
10  Senarelaggt slut	Du kan ställa in sluttiden för det valda programmet i steg om 1 timme ända upp till 24 timmar.
11  Start/Paus	Tryck på den här knappen för att starta eller pausa ett program. Om torktummlaren körs ska du trycka på knappen en gång för att pausa torktummlaren. Tryck igen för att återuppta.

12  Strömbrytaren	Tryck på den här knappen för att stänga av/slå på torktumlaren. Om torktumlaren är påslagen i över 10 minuter utan att du trycker på några knappar stängs den av automatiskt.
--	---

## Programöversikt

Program	Beskrivning	Max. last (kg)
SKJORTOR 	Använd för att snabbt torka ett plagg, t.ex. en skjorta.	4
STRYKTORRT 	Detta program avslutar torkningen i ett fuktigt tillstånd vilket underlättar strykning.	4
ÖMTÅLIGA TEXTILIER 	För plagg som ska hanteras med försiktighet, t.ex. underkläder.	2
YLLE 	Endast för maskintvättbar och torktumlingsbar ylle. Vänd tvätten ut och in innan den torkas för att få det bästa resultatet.	2
HANDDUKAR 	Används för att torka tvätt såsom badlakan.	6
ÖVERKAST 	För skrymmande textilier såsom filtar, lakan, täcken och lätta sängkläder.	2
YTTERKLÄDER 	För ytterkläder såsom skidkläder och klättringskläder och även för textilier av till exempel spandex, stretch och mikrofiber. Vi rekommenderar att du använder det här programmet efter att du har tvättat med programmet <b>YTTERKLÄDER</b>  i tvättmaskinen.	2
KALL LUFT 	Alla typer av textilier. För att fräschas upp eller vädra plagg som inte har burits på länge.	-
VARM LUFT 	För små, plagg som torkats innan. Torktiden är 30 minuter som standard. Programtid för alla typer av textilier med undantag av ull och silke. Torr tvätt som fortfarande är lätt fuktad eller redan har torkats innan. Även lämplig för den efterföljande torkningen av tjock tvätt i flera skikt som inte torkar lätt.  <b>OBS!</b> Detta program är lämpligt för torkning av enskilda ylletyger, sportskor och mjuka leksaker. Torka endast dessa med korgen för ylle.	-

# Drift

























Program	Beskrivning	Max. last (kg)
TIDSSTYRD TORKNING 	Används för att ställa in en önskad torktid. <b>1.</b> Vrid på <b>programväljaren</b> för att välja <b>TIDSSTYRD TORKNING</b>  <b>2.</b> Tryck på  <b>Tid</b> för att ställa in torktiden mellan 30 minuter och 150 minuter. Om du fortsätter att trycka på Tid ändras de tillgängliga tidsalternativen i steg om 30 minuter. <b> OBS!</b> Den faktiska programtiden kan variera beroende på plaggens torrhet.	-
SNABBTORK 	För torkning av syntetmaterial av lätt bomull eller plagg som behöver snabb torkning. Standardtorktiden är 35 minuter.	1
SYNTET 	En torkcykel med låg temperatur för värmekänsliga plagg.	4
BLANDAD TVÄTT 	För blandad tvätt som består av bomull och syntetmaterial.	Max.
BOMULL 	För lätt nedsmutsad bomull, sängkläder, dukar, underkläder, handdukar eller skjortor.	Max.

## Programtabell

### OBS!

För bästa resultat ska du följa rekommendationerna för tvättens storlek för varje torkprogram.









- Stor tvättlast: Fyll trumman till cirka  $\frac{3}{4}$ . Lägga inte till plagg över denna nivå eftersom de behöver tumla fritt.
- ◐ Medelstor tvättlast: Fyll trumman till cirka  $\frac{1}{2}$ .
- Liten tvättlast: Fyll trumman med 3-5 plagg, inte mer än  $\frac{1}{4}$ .

Program	Rekommenderade plagg	Tvättlast	Torrhetsnivå
SKJORTOR 	Strykfria skjortor eller blusar tillverkade i bomull, linne, syntetfiber eller blandade textilier.	4 	Tillgänglig
STRYKTORRT 	Detta program avslutar torkningen i ett fuktigt tillstånd vilket underlättar strykning.	4 	Otillgänglig
ÖMTÅLIGA TEXTILIER 	Silke, fina textilier och underkläder.	2 	Otillgänglig
YLLE 	Endast för maskintvättbar och torktumlingsbar ylle.	2 	Otillgänglig
HANDDUKAR 	Används för att torka tvätt såsom badlakan.	6 	Tillgänglig
ÖVERKAST 	För skrymmande textilier såsom filter, lakan, täcken och lätta sängkläder.	2 	Otillgänglig
YTTERKLÄDER 	För ytterkläder såsom skidkläder och klättringskläder och även för textilier av till exempel spandex, stretch och mikrofiber.	2 	Otillgänglig
KALL LUFT 	Alla typer av textilier. För att fräschas upp eller vädra plagg som inte har burits på länge.	-	Otillgänglig
VARM LUFT 	Små plagg och fuktiga kläder, dagliga plagg som är lämpliga för värmestyrning	-	Otillgänglig
TIDSSTYRD TORKNING 	Alla typer av textilier; tidsprogram.	-	Otillgänglig
SNABBTORK 	Syntet och lätt bomull	1 	Otillgänglig
SYNTET 	Syntet eller blandade textilier.	4 	Tillgänglig
BLANDAD TVÄTT 	Blandad tvätt som består av bomull och syntetmaterial	7, 8, 9 	Tillgänglig
BOMULL 	För lätt nedsmutsad bomull, sängkläder, dukar, underkläder, handdukar eller skjortor.	7, 8, 9 	Tillgänglig

# Drift

## Komma igång



### Enkla steg för att starta

1. Tryck på  Strömbrytaren för att slå på torktumlaren.
2. Fyll torktumlaren och stäng dörren.
3. Vrid på programväljaren för att välja ett program.
4. Ändra programinställningarna ( Torrhetsnivå och  Tid) efter behov.
5. Välj nödvändiga inställningar och alternativ enligt önskemål. ( Skrynklingseliminering,  Lampa,  Signal för blandad tvätt och/eller  Senarelagt slut).
6. Tryck på  Start/Paus. Relevanta lysdioder för torkning tänds och den förväntade programtiden visas på displayen.

### OBS!

Antalet tillgängliga inställningar och alternativ skiljer sig med programmet.

### För att ändra programmet under drift

1. Tryck på  Start/Paus för att stoppa driften.
2. Välj ett annat program.
3. Håll  Start/Paus nedtryckt för att starta ett nytt program.

### Sortering och lastning



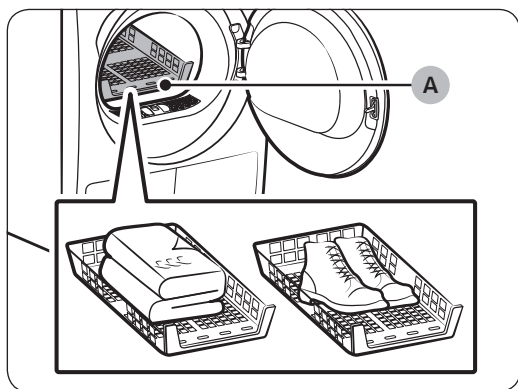
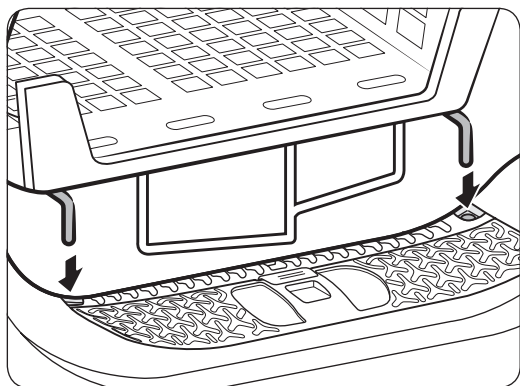

- Placera bara en maskin med kläder i torktumlaren åt gången.
- Undvik att blanda tunga och lätta plagg tillsammans.
- För att öka torkningseffektiviteten vid torkning av ett eller två plagg ska du lägga till en torr handduk i tvätten.
- För bästa resultat ska du lossa trasslade plagg innan du lägger in dem i torktumlaren.
- Överbelastning begränsar tumlingsprocessen vilket resulterar i ojämn torkning och tvätt med skrynklor.
- Såvida det inte rekommenderas i skötselråden ska du undvika att torka ylle- eller glasfiberplagg.
- Undvik att torka otvättade kläder.
- Torka inte plagg nedsmutsade med olja, alkohol, bensin etc.

### Ställtorkning (endast tillämpliga modeller)

Ställ in torktiden på upp till 150 minuter beroende på fukt och vikten av plaggen som ska torkas. När du torkar tvätt med torkstället rekommenderar vi att programmet **TIDSSTYRD TORKNING**  används.



A. Ställtorkning

1. Placera torkstället i trumman och sätt i ställets främre kanter i hålen i luckans membran.
2. Placera plagg på stället och lämna tillräckligt med utrymme så att luften kan cirkulera. För klädesplagg, vik och placera platt på stället. För skor, placera skorna med sulorna nedåt.
3. Stäng luckan och tryck på  **Strömbrytaren**. Välj **TIDSSTYRD TORKNING**  och tryck sedan på  **Tid** för att välja torktiden.
4. Tryck på  **Start/Paus**.

# Drift

---

## Torkförslag

Plagg (max. 1,5 kg)	Beskrivning
Tvättbara tröjor (forma och lägg ut helt plant på stället)	När du torkar tvätt med ställtorkning viker du ihop och placerar kläderna på stället för att undvika att kläderna blir skrynkliga.
Fyllda leksaker (fyllda med bomull eller polyesterfiber)	
Fyllda leksaker (fyllda med skum eller gummi)	
Skumgummikuddar	
Gymnastikskor	Om du vill torka gymnastikskor placerar du skorna på stället med skosulorna nedåt.

### **VAR FÖRSIKTIG!**

- Torkning av skumgummi, plast och gummi med värmeinställning kan orsaka skada och leda till brandrisk.
- För att förhindra skador på skor ska du använda torkstället.

## Programguide

Följ alltid skötselråden vid torkning. Om tvättinstruktioner på etiketten inte är tillgängliga ska du se nedanstående tabell.

Lakan och påslakan	<ul style="list-style-type: none"><li>Använd temperaturinställningen Hög.</li></ul>
Filtar	<ul style="list-style-type: none"><li>Torka endast en filt åt gång för bästa resultat.</li></ul>
Tygblöjor	<ul style="list-style-type: none"><li>Använd temperaturinställningen Hög.</li></ul>
Dunfyllda plagg	<ul style="list-style-type: none"><li>Torka inte med en värmeinställning. Det kan orsaka brand. Använd endast programmet <b>KALL LUFT</b> .</li></ul>
Skumgummi (dynor, uppstoppade leksaker etc.)	<ul style="list-style-type: none"><li>Torka inte med en värmeinställning. Det kan orsaka brand. Använd endast programmet <b>KALL LUFT</b> .</li></ul>
Kuddar	<ul style="list-style-type: none"><li>Lägg till ett par torra handdukar som hjälp för att tumla och göra plagg fluffigare.</li><li>Torka inte kapok- eller skumgummikuddar med värme. Använd endast programmet <b>KALL LUFT</b> .</li></ul>
Plaster (duschdraperier, utomhusöverdrag etc.)	<ul style="list-style-type: none"><li>Använd <b>KALL LUFT</b>  eller <b>TIDSSTYRD TORKNING</b> .</li><li>Ställ in torrhetsnivån till låg eller lägsta.</li></ul>

### **VAR FÖRSIKTIG!**



Använd inte torktumlaaren för att torka objekt som inte nämns ovan.

# Drift

## Specialfunktioner

### Senarelagt slut





Du kan ställa in torktumlaren för att fullborda ett valt program vid inställda tid.

1. Välj ett program med nödvändiga alternativ.
2. Tryck på  **Senarelagt slut** upprepade gånger för att ställa in en tid mellan 1 timme och 24 timmar i steg om 1 timme.
3. Tryck på  **Start/Paus**. Motsvarande lysdiod blinkar och klockan börjar räkna ner till den inställda tiden.

#### **OBS!**

Om du vill avbryta inställningen Senarelagt slut ska du starta om torktumlaren med knappen  **Strömbrytaren**.

### Barnlås

Barnlås hindrar barn från att leka med torktumlaren. När Barnlås är aktiverat är alla knappar förutom  **Strömbrytaren** inaktiverade. För att aktivera/inaktivera Barnlås ska du trycka på och hålla nedtryckt  **Signal för blandad tvätt** och **Smart Control** eller  **Skrynklingseliminering** och  **Torrhetsnivå** samtidigt i 3 sekunder.

#### **OBS!**

Om Barnlås är aktiverat och torktumlaren stängs av och sedan slås på igen, förblir Barnlås aktiverat.

### Smart Check

Om torktumlaren har upptäckt ett problem gör Smart Check det möjligt att kontrollera torktumlarens status med hjälp av en smarttelefon. Observera att Smart Check endast kan användas med smarttelefoner i Galaxy- och iPhone-serierna. Om du vill använda Smart Check måste du ha hämtat appen **Samsung Smart Washer/Dryer** och sedan följa stegen nedan.

1. Håll  **Tid** och  **Signal för blandad tvätt** intryckta i 3 sekunder eller tryck på  **Smart Check**. Lysdioderna på displayen roterar och Smart Check-koden visas.
2. Öppna appen **Samsung Smart Washer/Dryer** på smarttelefonen och tryck på knappen  **Smart Check**.
3. Fokusera smarttelefonens kamera på Smart Check-koden som visas på panelen.
4. Om informationskoden är identifierad ger appen detaljerad information om problemet och vidare instruktioner.

#### **OBS!**

- Om torktumlaren reflekterar ljus på displayen kan smarttelefonen kanske inte känna igen informationskoden.
- Om smarttelefonen inte känner igen koden ska du ange informationskoden manuellt i smarttelefonen.

# Underhåll

---

## VARNING!

- Rengör inte torktumlaren genom att spruta vatten rakt på den.
- Rengör inte torktumlaren med bensen, thinner, alkohol eller aceton. Detta kan orsaka missfärgning, deformation, skada, elektrisk kortslutning eller brand.
- Innan du rengör torktumlaren ska du se till att koppla ur strömsladden.

## Kontrollpanel

---

Rengör med en mjuk, fuktig trasa. Använd inte rengöringsmedel med slipeffekt. Spreja inte rengöringsmedel direkt på panelen. Torka omedelbart upp spill eller vätskor från kontrollpanelen.

## Utsidan

---

Rengör med en mjuk, fuktig trasa. Använd inte rengöringsmedel med slipeffekt. Undvik att använda eller placera vassa eller tunga föremål i närheten av/på torktumlaren. Håll tvättmedel och tvättföroreningar på hyllan (säljs separat) eller i en separat förvaringsbehållare.

## Trumma

---

Rengöra torktumlaren med en fuktig trasa med mildt rengöringsmedel utan slipeffekt som passar för rengöring av ytor i rostfritt stål. Torka bort kvarvarande rester med en ren, torr trasa.

## Luddfilter

---

Rengör luddfiltret efter varje tvätt.

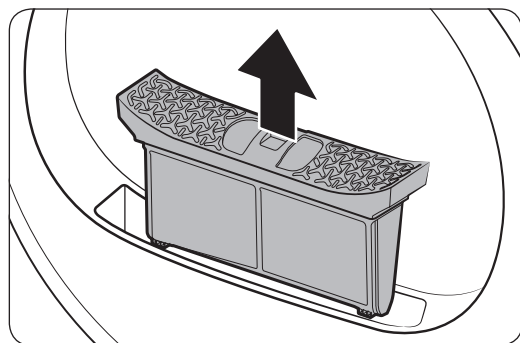

1. Öppna luckan och dra upp luddfiltret för att avlägsna det.

# Underhåll

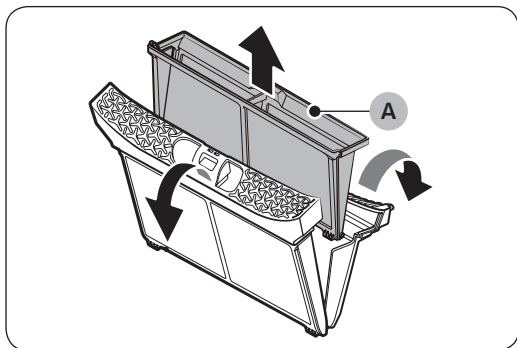

2. Öppna det yttre filtret och avlägsna det inre filtret (A).

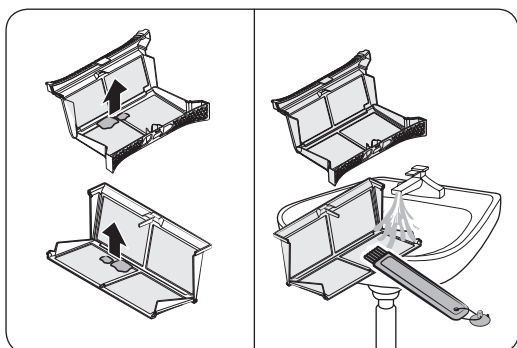

3. Veckla ut både det inre filtret och det yttre filtret.
4. Ta bort luddet från båda filtren och rengör sedan filtren med rengöringsborsten.

**OBS!**

För att rengöra filtren noggrant ska du skölja dem i rinnande vatten och sedan torka dem helt.

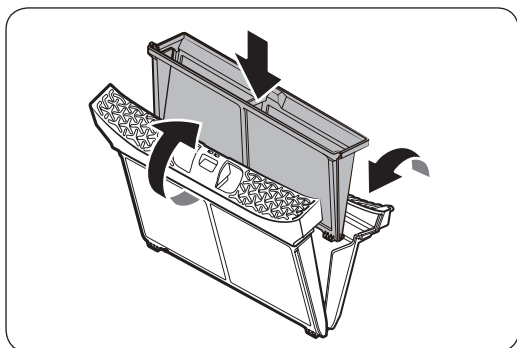

5. Sätt det inre filtret i det yttre filtret och sätt sedan tillbaka luddfiltret i det ursprungliga läget.

**! VAR FÖRSIKTIG!**

- Rengör luddfiltret efter varje tvätt. Annars kan torkprestandan minska.
- Använd inte torktumlaren utan det inre filtret inuti det yttre filtret.
- Användning av torktumlaren med ett vått luddfilter kan orsaka mögel, dålig lukt eller en minskning av torkprestandan.

## Vattenbehållare

För att undvika läckage ska du tömma vattenbehållaren efter varje last.

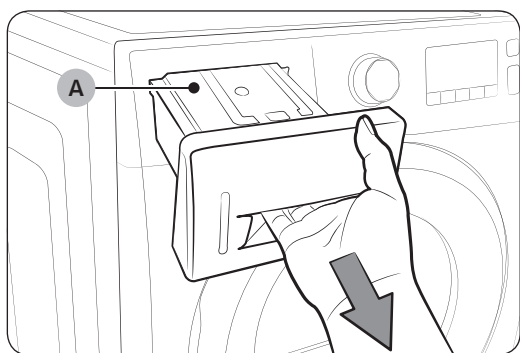

1. Använd båda händerna och dra vattentanken (A) framåt för att ta bort den.

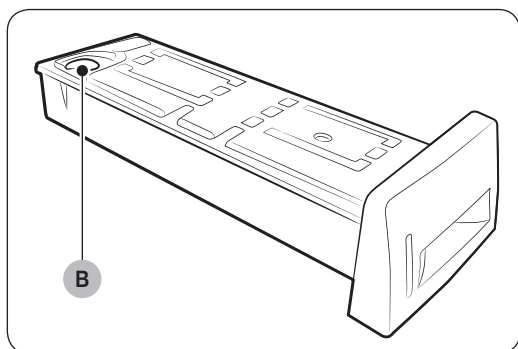

2. Töm vattnet genom tömningshålet (B) och sätt tillbaka vattentanken på plats.

 **OBS!**

Om du tömmer vattentanken och trycker på  Start/Paus släcks motsvarande lysdiod.

# Underhåll

## Värmeväxlare

Rengör värmeväxlaren minst en gång i månaden. (eller när summern ljuder och indikeringslampan på värmeväxlaren tänds i fönstret.)

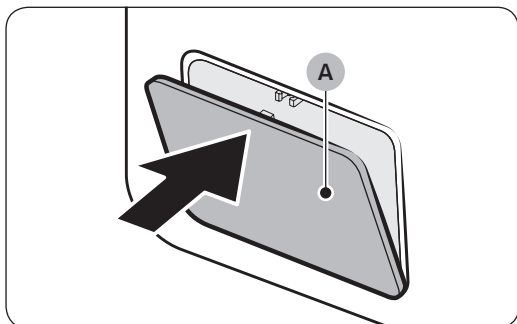

1. Tryck försiktigt på den övre delen av den yttre luckan (A) för att öppna den.

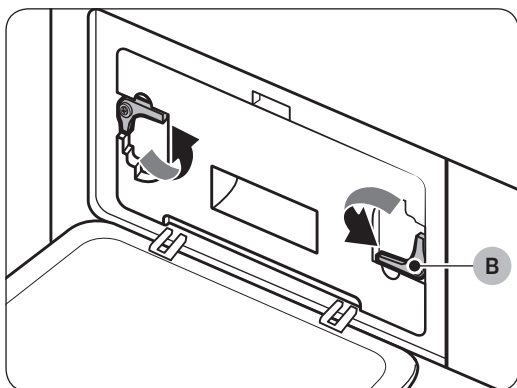

2. Lås upp låsen (B).

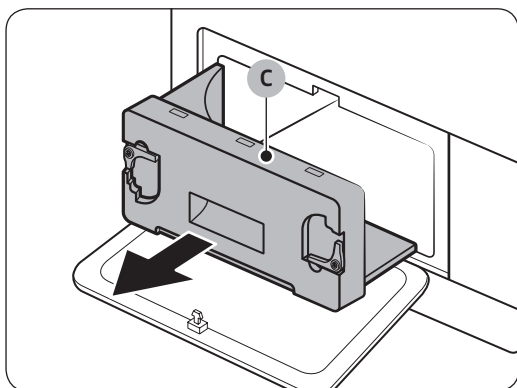

3. Ta bort den inre luckan (C).

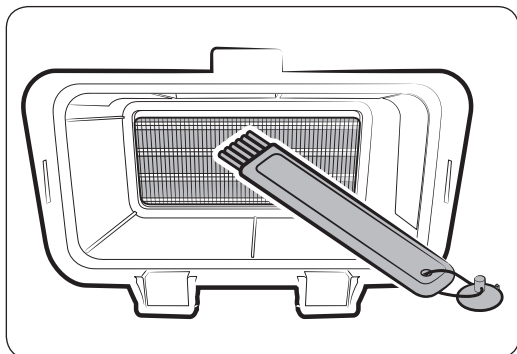

4. Rengör värmeväxlaren med den medföljande rengöringsborsten eller en dammsugare med en ansluten borste. Var försiktig så att du inte böjer eller skadar värmeväxlarens fenor under rengöringen. Detta kan leda till sämre torkningsprestanda.

**⚠ VAR FÖRSIKTIG!**

- För att undvika personskador och brännskador ska du inte röra vid eller rengöra värmeväxlaren med bara händerna.
- Använd inte vatten för att rengöra värmeväxlaren.

5. Rengör den inre luckan med en mjuk, fuktig trasa.

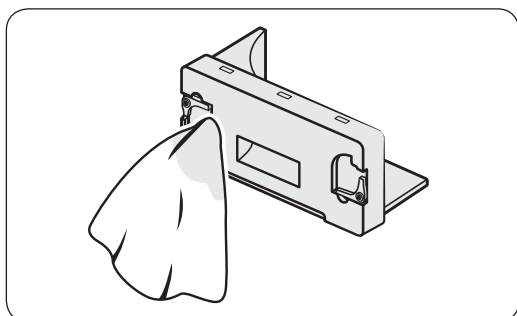

6. Sätt tillbaka den inre luckan i dess ursprungliga läge och lås sedan låsen.
7. Stäng den yttre luckan.

**📄 OBS!**

Efter rengöring ska du se till att låsen är låsta.

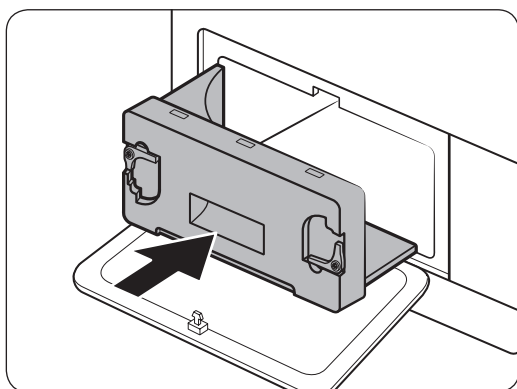

# Felsökning

## Kontrollpunkter

Om du stöter på ett problem med tvättmaskinen ska du först kontrollera tabellen nedan och prova förslagen.

Symptom	Åtgärd
Torktummlaren fungerar inte	<ul style="list-style-type: none"><li>• Se till att luckan är helt stängd.</li><li>• Se till att strömsladden är isatt.</li><li>• Kontrollera jordfelsbrytaren och säkringarna.</li><li>• Töm vattenbehållaren.</li><li>• Rengör luddfiltret.</li></ul>
Torktummlaren värms inte	<ul style="list-style-type: none"><li>• Kontrollera jordfelsbrytaren och säkringarna.</li><li>• Välj en annan värmeinställning än <b>KALL LUFT</b> .</li><li>• Kontrollera luddfiltret och värmeväxlarens filter. Rengör dem vid behov.</li><li>• Torktummlaren kan vara i en nedkylningsfas i programmet.</li></ul>
Torktummlaren torkar inte	<p>Kontrollera ovan angivna orsaker plus ...</p> <ul style="list-style-type: none"><li>• Se till att torktummlaren inte är överbelastad.</li><li>• Sortera lätta och tunga objekt separat.</li><li>• Ompositionera stora, skrymmande föremål för att säkerställa jämn torkning.</li><li>• Kontrollera att torktummlaren töms ordentligt.</li><li>• För små laster, lägg till några torra handdukar.</li><li>• Gör rent luddfiltret och värmeväxlarens filter.</li></ul>
Torktummlaren är bullrig	<ul style="list-style-type: none"><li>• Kontrollera efter mynt, knappar, tändare etc.</li><li>• Se till att torktummlaren har en jämn nivå och står stadigt på golvet.</li><li>• Torktummlaren kan låta på grund av luft som rör sig genom trumman och fläkten. Detta är normalt.</li></ul>
Torkar ojämnt	<ul style="list-style-type: none"><li>• Sömmar, fickor och andra delar av kläder är svårare att torka än andra. Detta är normalt.</li><li>• Sortera tunga och lätta plagg separat.</li></ul>
Torktummlare avger en lukt	<ul style="list-style-type: none"><li>• Torktummlaren kan dra till sig hushållslukt från den omgivande luften och sedan släppa ut den. Detta är normalt.</li></ul>
Torktummlaren stängs av innan maskinen är torr	<ul style="list-style-type: none"><li>• För liten tvättmängd. Lägg till mer plagg och starta om programmet.</li><li>• För stor tvättmängd. Ta bort plagg och starta om torktummlaren.</li></ul>
Ludd på kläderna	<ul style="list-style-type: none"><li>• Se till att luddfiltret är rengjort före varje maskin.</li><li>• Separera torra luddproducerande plagg (luddiga handdukar) från kläder som suger åt sig ludd såsom svarta linnebyxor.</li><li>• Dela upp stora maskiner i mindre maskiner.</li></ul>

Symptom	Åtgärd
Plaggen är fortfarande skrynkliga efter skrynklingseminering	<ul style="list-style-type: none"> <li>Små maskiner med 1-4 plagg är optimalt.</li> <li>Fyll på färre plagg. Lägg i liknade plagg.</li> </ul>
Odörer finns kvar efter programmet med kall luft	<ul style="list-style-type: none"> <li>Se till att tvätta artiklar med stark lukt ordentligt.</li> </ul>

## Informationskoder

När torktumlaren inte fungerar korrekt kan du titta på informationskoden på displayen. Kontrollera tabellen nedan och prova förslagen.

Informationskod	Innebörd	Åtgärd
tC	Problem med sensorn för lufttemperatur	Gör rent luddfiltret och/eller värmväxlarens filter. Ring efter service om detta fortsätter.
tC5	Problem med sensorn för kompressortemperatur	Vänta 2-3 minuter. Slå på strömmen och starta om.
dC	Kör torktumlaren med luckan öppen	Stäng luckan och starta om. Ring efter service om detta fortsätter.
HC	Kompressorn har överhettats	Kontakta service.
9C2	Låg spänning detekteras	Kontrollera om strömsladden är isatt. Ring efter service om detta fortsätter.
5C	Full vattenbehållare Tömningspumpen fungerar inte	Töm vattentanken, slå på strömmen och starta om. Ring efter service om detta fortsätter.
FIL+tEr (Summern ljuder)	Värmväxlaren ska rengöras	Rengör värmväxlaren.





För koder som inte nämns ovan, eller om informationskoden fortsätter att visas, ska du ringa efter service.

# Bilaga



## Materialtabell

Följande symboler erbjuder tvättanvisningar. Klädvårdsetiketterna omfattar symboler för torkning, blekning, torkning och strykning, eller för kemtvätt när det behövs. Användningen av symbolerna är konsekvent bland tillverkarna av hushållstextilier och importerade alternativ. Följ tvättetiketterna för att maximera textiliernas livslängd och minska tvättproblem.

### Tvättprogram

	Normal
	Permanent strykning/skrynklingsresistent/skrynklingskontroll
	Ömtålig/fintvätt
	Handtvätt



### Vattentemperatur\*\*

	Het
	Varm
	Kall

#### **OBS!**

\*\* Punktsymbolerna representerar rätt tvätttemperatur för olika plagg. Temperaturintervallet för Het är 41-52 °C, för Varm 29-41 °C och Kall 16-29 °C. (Tvättvattentemperaturen måste vara minst 16 °C för att tvättmedlet ska aktiveras och tvätten vara effektiv.)



### Blekning

	Valfritt blekmedel (vid behov)
	Endast klorfritt (färgsäkert) Blekmedel (vid behov)
	Torktumlingsprogram





### Normal

	Permanent strykning/skrynklingsresistent/skrynklingskontroll
	Ömtålig/fintvätt

### Specialanvisningar

	Ligg torka/hängtorka
	Droptorka
	Plantorka







### Värmeinställning

	Hög
	Medium
	Låg
	Valfri värme
	Ingen värme/luft

## Temperaturer för strykning eller ånga

	Hög
	Medium
	Låg

## Varningssymboler för tvätt

	Tvätta inte
	Vrid ej
	Blek inte
	Torktumla inte
	Ingen ånga (vid sidan om strykning)
	Stryk inte

## Kemtvätt

	Kemtvätt
	Kemtvätta inte
	Liggstorka/hängstorka
	Droptorka
	Plantorka

## Skydda miljön

Den här apparaten är tillverkad av återvinningsbara material. Om du bestämmer dig för att göra dig av med apparaten ska du observera lokala regler för avfall. Kapa strömsladden så att enheten inte kan anslutas till en strömkälla. Ta bort luckan så att djur och småbarn inte kan fastna inne i apparaten.

# Bilaga

## Specifikationer

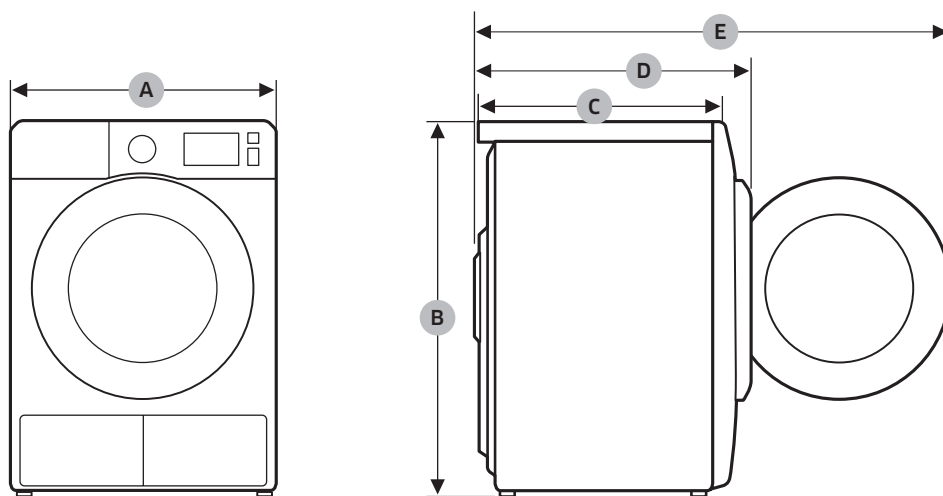

DV9\*M52\*\*\*\*, DV8\*M52\*\*\*\*, DV7\*M52\*\*\*\*









TYP		FRONTMATAD TORKTUMLARE
MÅTT	A	600 mm
	B	850 mm
	C	600 mm
	D	640 mm
	E	1095 mm
VIKT		50 kg
KRAV FÖR ELFÖRSÖRJNING	220-240 V / 50 Hz	550-600 W
TILLÅTNA TEMPERATURER		5-35 °C

DV9\*M50\*\*\*\*, DV8\*M50\*\*\*\*, DV7\*M50\*\*\*\*

TYP		FRONTMATAD TORKTUMLARE
MÅTT	A	600 mm
	B	850 mm
	C	600 mm
	D	640 mm
	E	1095 mm
VIKT		50 kg
KRAV FÖR ELFÖRSÖRJNING	220-240 V / 50 Hz	750-850 W
TILLÅTNA TEMPERATURER		5-35 °C

# Bilaga

## Förbrukningsdata









Modell	Program	Vikt (kg)	Energi (kWh)	Max. längd (minuter)
DV9*M52****	BOMULL  **	9	1,56	188
		4,5	0,9	130
	STRYKTORRT  **	9	1,1	130
	SYNTET 	4,5	0,71	86
DV8*M52****	BOMULL  **	8	1,43	169
		4	0,8	120
	STRYKTORRT  **	8	1,02	118
	SYNTET 	4	0,65	80
DV7*M52****	BOMULL  **	7	1,26	148
		3,5	0,73	110
	STRYKTORRT  **	7	0,94	108
	SYNTET 	3,5	0,61	75

\* Torr tvättvikt

\*\* : EN 61121:2013 testprogram

Alla uppgifter utan en "stjärna" bredvid beräknades enligt EN 61121:2013

Förbrukningsdata kan variera från de nominella värden som anges ovan, beroende på tvättens storlek, typ av textilier, restfukten vid centrifugering, fluktuationer i eltillförseln och andra extra alternativ som väljs.

Modell	Program	Vikt (kg)	Energi (kWh)	Max. längd (minuter)
DV9*M50****	BOMULL  **	9	2,20	190
		4,5	1,12	130
	STRYKTORRT  **	9	1,70	155
		SYNTET 	4,5	0,85
DV8*M50****	BOMULL  **	8	1,87	170
		4	1,10	125
	STRYKTORRT  **	8	1,54	140
		SYNTET 	4	0,78
DV7*M50****	BOMULL  **	7	1,67	150
		3,5	1,00	120
	STRYKTORRT  **	7	1,43	130
		SYNTET 	3,5	0,67

\* Torr tvättvikt

\*\* : EN 61121:2013 testprogram

Alla uppgifter utan en "stjärna" bredvid beräknades enligt EN 61121:2013

Förbrukningsdata kan variera från de nominella värden som anges ovan, beroende på tvättens storlek, typ av textilier, restfukten vid centrifugering, fluktuationer i eltillförseln och andra extra alternativ som väljs.

# Bilaga

## Specifikationsblad över hushållstorktumlare

Datablad för hushållstorktumlare

Enligt vad som finns angivet i EU-förordningen nr 392/2012



\*\*\* Asterisk(er) innebär en variant av en modell och kan vara olika (0-9) eller (A-Z).

Samsung				
Modellnamn		DV7*M52****	DV8*M52****	DV9*M52****
Kapacitet	kg	7	8	9
Typ		Kondensor	Kondensor	Kondensor
Energieffektivitet				
A+++ (högsta effektivitet) till D (lägsta effektivitet)		A+++	A+++	A+++
Energiförbrukning				
Årlig energiförbrukning (AE_C) <sup>1)</sup>	kWh/år	158,0	176,0	194,0
Automatiskt styrd torktumlare		Ja	Ja	Ja
Energiförbrukning (E_dry) standardbomullsprogram med full maskin	kWh	1,26	1,43	1,56
Energiförbrukning (E_dry.1/2) standardbomullsprogram med delvis fylld maskin	kWh	0,73	0,80	0,90
Avstängt läge och påslaget läge				
Energiförbrukningen i avstängt läge (P_o) med fylld maskin	W	0,50	0,50	0,50
Energiförbrukning i påslaget läge (P_l) med fylld maskin	W	5,00	5,00	5,00
Tid för påslaget läge	min	10	10	10
Program till vilket informationen på etiketten och specifikationerna hänvisar <sup>2)</sup>		Bomull + Torrhetsnivå 2 + (Skrynklingseliminering av)		
Programlängd för standardprogram				
Genomsnittlig programtid för standardbomullsprogram med fylld och delvis fylld maskin	min	126	141	155
Programtid (T_dry) standardbomullsprogram med full maskin	min	148	169	188
Programtid (T_dry.1/2) standardbomullsprogram med delvis fylld maskin	min	110	120	130
Kondenserings effektivitetsklass				
A (mest effektiv) till G (minst effektiv)		B	B	B
Genomsnittlig kondenserings effektivitet med fylld maskin	%	81	81	81
Genomsnittlig kondenserings effektivitet med delvis fylld maskin	%	81	81	81
Genomsnittlig kondenserings effektivitet	%	81	81	81
Luftburet buller				
Torkning med fylld maskin	dB (A) re 1 pW	65	65	65
Företagets namn		Samsung Electronics Co., Ltd.		

Samsung				
Modellnamn		DV7*M50****	DV8*M50****	DV9*M50****
Kapacitet	kg	7	8	9
Typ		Kondensor	Kondensor	Kondensor
Energieffektivitet				
A+++ (högsta effektivitet) till D (lägsta effektivitet)		A++	A++	A++
Energiförbrukning				
Årlig energiförbrukning (AE_C) <sup>1)</sup>	kWh/år	211,0	235,0	258,0
Automatiskt styrd torktumlare		Ja	Ja	Ja
Energiförbrukning (E_dry) standardbomullsprogram med full maskin	kWh	1,67	1,87	2,20
Energiförbrukning (E_dry.1/2) standardbomullsprogram med delvis fylld maskin	kWh	1,00	1,10	1,12
Avstängt läge och påslaget läge				
Energiförbrukningen i avstängt läge (P_o) med fylld maskin	W	0,50	0,50	0,50
Energiförbrukning i påslaget läge (P_l) med fylld maskin	W	5,00	5,00	5,00
Tid för påslaget läge	min	10	10	10
Program till vilket informationen på etiketten och specifikationerna hänvisar <sup>2)</sup>		Bomull + Torrhetsnivå 2 + (Skrynklingseliminering av)		
Programlängd för standardprogram				
Genomsnittlig programtid för standardbomullsprogram med fylld och delvis fylld maskin	min	133	144	156
Programtid (T_dry) standardbomullsprogram med full maskin	min	150	170	190
Programtid (T_dry.1/2) standardbomullsprogram med delvis fylld maskin	min	120	125	130
Kondenserings effektivitetsklass				
A (mest effektiv) till G (minst effektiv)		B	B	B
Genomsnittlig kondenserings effektivitet med fylld maskin	%	81	81	81
Genomsnittlig kondenserings effektivitet med delvis fylld maskin	%	81	81	81
Genomsnittlig kondenserings effektivitet	%	81	81	81
Luftburet buller				
Torkning med fylld maskin	dB (A) re 1 pW	65	65	65
Företagets namn		Samsung Electronics Co., Ltd.		

# Bilaga

---

## OBS!

1. Energiförbrukning mäts som 9 kg 258 kWh (8 kg 235 kWh) per år, baserat på 160 torkningar med standardbomullsprogrammet med fylld och delvis fylld maskin samt förbrukningen i lågeffektlägena. Faktisk energiförbrukning per program varierar beroende på hur enheten används.
2. "standardbomullsprogram" som används med fylld och delvis fylld maskin är standardtorkningsprogrammet som informationen på etiketten och specifikationerna hänvisar till och att det här programmet är lämpligt för att torka normalblöt bomullstvätt och att det är det mest effektiva programmet vad gäller energiförbrukning för bomull. Förbrukningsdata kan variera från de nominella värden som anges ovan, beroende på tvättens storlek, typ av textilier, restfukten vid centrifugering, fluktuationer i eltillförseln och andra extra alternativ som väljs.

# Anteckningar

---

## FRÅGOR ELLER KOMMENTARER?

LAND	RING	ELLER BESÖK OSS PÅ WEBBEN
DENMARK	707 019 70	<a href="http://www.samsung.com/dk/support">www.samsung.com/dk/support</a>
FINLAND	030-6227 515	<a href="http://www.samsung.com/fi/support">www.samsung.com/fi/support</a>
NORWAY	21629099	<a href="http://www.samsung.com/no/support">www.samsung.com/no/support</a>
SWEDEN	0771 726 786	<a href="http://www.samsung.com/se/support">www.samsung.com/se/support</a>



DC68-03794D-05