





Tvättmaskin

Användarhandbok

WW9*J5**6**/WW8*J5**6**/WW7*J5**6**

SAMSUNG

Innehåll

Information om säkerhet	4
Vad du behöver veta om säkerhetsanvisningarna	4
Viktiga säkerhetssymboler	4
Viktiga säkerhetsföreskrifter	5
Kritiska installationsvarningar	6
Försiktighetsåtgärder vid installation	7
Kritiska användningsvarningar	8
Försiktighetsåtgärder vid användning	9
Kritiska rengöringsvarningar	12
Instruktioner för WEEE	13
Installation	14
Medföljande delar	14
Installationskrav	16
Steg-för-steg-installation	18
Innan du börjar	25
Inledande inställningar	25
Riktlinjer för tvättprogram	25
Riktlinjer för tvättmedelsfacket	28
Drift	31
Kontrollpanel	31
Enkla steg för att starta	34
Programöversikt	35
Inställningar	39
Underhåll	40
Eco drum clean 	40
Smart Check 	41
Nödtömning	42
Rengöring	43
Återhämtning från frysning	46
Skötsel vid längre tid utan bruk	46

Felsökning	47
Kontrollpunkter	47
Informationskoder	51
Specifikationer	53
Materialtabell	53
Skydda miljön	54
Specifikationsblad	55
Information om huvudtvättprogram	63



Information om säkerhet

Grattis till din nya tvättmaskin från Samsung. I den här manualen finns viktig information om installation, användning och underhåll av din nya maskin. Ta lite tid för att läsa igenom den här manualen för att kunna utnyttja tvättmaskinens många fördelar och funktioner.

Vad du behöver veta om säkerhetsanvisningarna

Läs igenom den här användarhandboken noggrant för att säkerställa att du vet hur du säkert och effektivt använder vissa omfattande funktioner i din nya enhet. Förvara användarhandboken på en säker plats nära enheten för framtida referens. Använd bara den här enheten för det syfte den är avsedd för och enligt vad som beskrivs i bruksanvisningen.

Varningar och viktiga säkerhetsanvisningar i den här bruksanvisningen täcker inte alla möjliga förhållanden och situationer som kan uppstå. Använd ditt sunda förnuft och var noggrann vid installation, användning och med underhåll av maskinen.

Eftersom följande användaranvisningar täcker olika modeller, kan egenskaperna för din tvättmaskin skilja sig lite från de som beskrivs i den här bruksanvisningen och alla varningstecken kanske inte är tillämpliga. Om du har några frågor eller kommentarer, kan du kontakta närmaste servicecenter eller söka hjälp och information online på adressen www.samsung.com.

Viktiga säkerhetssymboler

Vad symbolerna och tecknen i handboken betyder:

 **VARNING!**

Farlig och osäker hantering kan resultera i allvarliga **personskador, dödsfall och/eller egendomsskador**.

 **VAR FÖRSIKTIG!**

Farlig och osäker hantering kan resultera i **personskador, och/eller skada på egendom**.

 **OBS!**

Anger att det finns en risk för **personskador eller materiella skador**.



Dessa varningstecken finns här för att förhindra att du och andra skadas.

Följ dem exakt.

Efter att du har läst den här användarhandboken ska du förvara den på ett säkert ställe för framtida referens.

Läs alla anvisningar innan du använder tvättmaskinen.

Liksom för annan utrustning som går på el och innehåller rörliga delar finns potentiella risker. För att säkert kunna använda den här utrustningen ska du bekanta dig med dess funktioner och testa den före användning.

Viktiga säkerhetsföreskrifter

WARNING!

Följ säkerhetsföreskrifterna när du vill minska risken för eldsvåda, elektrisk stöt eller personskador när du använder maskinen, inklusive följande:

1. Den här apparaten ska inte användas av personer (inklusive barn) med nedsatt fysisk, psykisk eller mental förmåga, eller som saknar erfarenhet och kunskap, förutom om de övervakas och instrueras i hur apparaten används av en person som ansvarar för deras säkerhet.
2. **För användning i Europa:** Den här maskinen kan användas av barn från 8 år och personer med nedsatt fysisk, känslomässig eller mental förmåga eller avsaknad av erfarenhet och kunskap om de har fått tillräcklig övervakning eller instruktioner gällande användning av enheten på ett säkert sätt och om de förstår vilka faror som medförs. Barn får inte leka med enheten. Rengöring och användarunderhåll ska inte utföras av barn utan övervakning.
3. Barn ska övervakas av en vuxen så att de inte leker med apparaten.
4. Om strömkabeln skadas måste den bytas av tillverkaren, en servicetekniker eller liknande kvalificerad person för att undvika fara.
5. De nya slangarna som medföljer maskinen ska användas och gamla slangar får inte återanvändas.

Information om säkerhet

6. För apparater med ventilationshål i botten är det viktigt att det inte finns några mattor som täcker för öppningarna.
7. För användning i Europa: Barn under 3 år ska inte använda apparaten om de inte övervakas.
8. **VAR FÖRSIKTIG!** För att undvika en fara på grund av oavsiktlig återställning av termosäkring, får apparaten inte försörjas av en extern kopplingsenhet, t.ex. en timer, eller vara ansluten till en krets som regelbundet slår av och på av elförsörjningen.

Kritiska installationsvarningar

VARNING!

Installationen av den här maskinen måste utföras av en kvalificerad tekniker eller ett serviceföretag.

- Om du inte gör detta kan det resultera i elektrisk stöt, explosion, problem med produkten eller skador. Enheten är tung, var försiktig när du lyfter i den.

Koppla in strömsladden i ett vägguttag som uppfyller lokala elspecifikationer. Använd endast uttaget för den här apparaten och använd inte en förlängningsladd.

- Om du delar vägguttaget med andra enheter via ett grenuttag eller använder förlängningsladd kan det resultera i elektrisk stöt eller brand.
- Se till att spänning, frekvens och ström är samma som de för produktspecifikationerna. Om detta inte följs kan det orsaka en elektrisk stöt eller brand. Dra ur kontakten helt ur vägguttaget.

Ta regelbundet bort alla främmande ämnen, såsom damm eller vatten, från kontaktens stift och kontaktpunkter med en torr trasa.

- Dra ur kontakten och rengör den med en torr trasa.
- Om detta inte följs kan det orsaka en elektrisk stöt eller brand.

Koppla in strömkontakten i vägguttaget så att sladden dras mot golvet.

- Om du kopplar in strömkontakten i uttaget i motsatt riktning kan elkablarna skadas och det kan resultera i elektrisk kortslutning eller brand.

Håll allt förpackningsmaterial utom räckhåll för barn, eftersom det kan vara farligt.

- Om ett barn sätter en påse över huvudet kan det resultera i kvävning.

Om enheten eller strömkontakten skadas ska du kontakta närmaste servicecenter.

Enheten måste jordas.

Koppla inte in enheten till en gasledning, ett vattenrör i plast eller en telefonlinje.

- Detta kan resultera i elektrisk kortslutning, brand, explosion eller problem med produkten.
- Koppla aldrig in strömsladden till ett uttag som inte är korrekt jordat och se till att det uppfyller lokala och nationella regler.

Installera inte enheten nära ett värmeaggregat eller antändbara material.

Installera inte den här enheten på en fuktig, oljig eller dammig plats, eller på en plats där den utsätts för direkt solljus eller vatten (regndroppar).

Installera inte den här enheten på en plats med låg temperatur.

- Frost kan göra att rören spricker.

Installera inte den här enheten på en plats där det läcker ut gas.

- Detta kan resultera i elektrisk stöt eller brand.

Använd inte en elektrisk transformator.

- Detta kan resultera i elektrisk stöt eller brand.

Använd inte en skadad kontakt, strömsladd eller ett vägguttag som sitter löst.

- Detta kan resultera i elektrisk stöt eller brand.

Du får inte dra eller böja strömsladden överdrivet mycket.

Vrid inte och knyt inte strömsladden.

Haka inte strömsladden över ett metallföremål, placera ett tungt objekt på strömsladden, stick in strömsladden mellan föremål, eller tryck strömsladden in i området bakom enheten.

- Detta kan resultera i elektrisk stöt eller brand.

Dra inte i strömsladden när du kopplar ur den ur vägguttaget.

- Dra ur kontakten genom att hålla i den.
- Om detta inte följs kan det orsaka en elektrisk stöt eller brand.

Den här apparaten ska placeras så att det är lätt att komma åt elkontakten, vattentillförseln och utloppsrören.

Försiktighetsåtgärder vid installation

VAR FÖRSIKTIG!

Den här enheten ska placeras på ett sådant sätt att den är åtkomlig för strömkontakten.

- Om detta inte följs kan det orsaka elektrisk kortslutning eller brand på grund av elläckage.

Installera och nivåinrikta enheten så att den kan bära sin egen vikt.



Information om säkerhet

- Om du underlåter att göra detta kan det resultera i onormala vibrationer, ryck eller problem med produkten.

Kritiska användningsvarningar

VARNING!

Om enheten svämmas över ska du kapa vattentillförseln och strömmen direkt och kontakta ditt närmaste servicecenter.

- Rör inte vid strömkontakten med våta händer.
- Om du underlåter att göra det kan det orsaka elektrisk stöt.

Om enheten avger ett främmande ljud, lukt av bränt eller rök, ska du koppla ur strömkontakten direkt och kontakta närmaste servicecenter.

- Om detta inte följs kan det orsaka en elektrisk stöt eller brand.

I händelse av gasläckage (t.ex. propangas, LP-gas etc.), ska du vädra direkt utan att röra vid strömkontakten. Rör inte vid enheten eller strömsladden.

- Använd inte en ventilfläkt.
- En gnista kan resultera i explosion eller brand.

Låt inte barn leka i eller med tvättmaskinen. Demontera alltid luckans spak när du ska göra dig av med tvättmaskinen.

- Om barn fastnar i produkten finns det risk för kvävning.

Se till att avlägsna förpackningsmaterial (skumgummi, plast) som sitter på tvättmaskinens undersida före användning.

Tvätta inte plagg som har kontaminerats med bensin, kerosen, benzen, tinner, alkohol eller andra antändbara eller explosiva ämnen.

- Detta kan leda till elektrisk kortslutning, brand eller explosion.

Öppna inte luckan till tvättmaskinen med våld under användning (tvätt i hög temperatur/tömning/centrifugering).

- Vatten som rinner ut ur tvättmaskinen kan resultera i brännskador eller göra så att golvet blir halt. Det kan resultera i skador.
- Om du öppnar luckan med våld kan det resultera i skada på produkten eller personskada.

Stick inte in handen i tvättmaskinen under tiden den används.

- Det kan resultera i skador.

Rör inte vid strömkontakten med våta händer.

- Detta kan leda till en elektrisk stöt.

Slå inte av enheten genom att dra ur strömkontakten under tiden maskinen är igång.



- Om du kopplar ur strömkontakten ur vägguttaget igen kan det orsaka gnistbildning och resultera i elektrisk kortslutning eller brand.

Låt inte barn och personer med funktionsnedsättningar använda maskinen utan lämplig övervakning. Låt inte barn klättra in i eller på maskinen.

- Detta kan leda till elektrisk kortslutning eller personskada.

Stick inte in handen eller ett metallföremål under tvättmaskinen när den används.

- Det kan resultera i skador.

Koppla inte ur enheten genom att dra ut strömsladden. Greppa alltid tag i kontakten med en fast hand och dra den rakt ut ur uttaget.

- Skada på sladden kan orsaka kortslutning, brand och/eller kortslutning.

Försök inte att reparera, demontera eller modifiera enheten själv.

- Använd ingen säkring (t.ex. koppartråd, ståltråd etc.) förutom standardsäkringen.
- När enheten behöver repareras eller ominstalleras ska du kontakta närmaste servicecenter.
- Om du inte gör detta kan det resultera i en elektrisk stöt, brand, problem med produkten eller skada.

Om vattentillförselslangen lossas från vattenkranen och vatten flödar över ska du koppla ur strömkontakten.

- Om detta inte följs kan det orsaka en elektrisk stöt eller brand.

Koppla ur strömkontakten när enheten inte används under längre perioder eller under åska/blixtväder.

- Om detta inte följs kan det orsaka en elektrisk stöt eller brand.

Om några främmande ämnen tränger in i apparaten ska du dra ut strömkontakten och kontakta närmaste kundtjänst för Samsung.

- Detta kan resultera i elektrisk stöt eller brand.

Låt inte barn (eller djur) leka på eller i tvättmaskinen. Tvättmaskinens lucka öppnas inte utan svårighet från insidan och barn kan skadas allvarligt om de fastnar där.

Försiktighetsåtgärder vid användning

VAR FÖRSIKTIG!

Om tvättmaskinen utsätts för främmande ämnen såsom tvättmedel, smuts, matrester etc. ska du koppla ur strömkontakten och rengöra tvättmaskinen med en mjuk, fuktig trasa.

- Om du inte gör det kan det orsaka missfärgning, deformation, skada och rost.

Det främre glaset kan gå sönder om det utsätts för slag. Var försiktig när du använder tvättmaskinen.

- Om glaset går sönder kan det orsaka personskada.

Efter ett vattentillföringsfel eller vid återanslutning av vattenslangen, öppnar du vattenkranen långsamt.



Information om säkerhet

Öppna vattenkranen långsamt om den inte använts under längre tid.

- Lufttrycket i vattentillförselslangen eller vattenröret kan resultera i skada på en del eller i vattenläckage.

Om det inträffar ett fel vid tömningen under användning, ska du kontrollera om det finns ett tömningsproblem.

- Om tvättmaskinen används när den har svämmat över på grund av ett tömningsproblem kan det resultera i kortslutning eller brand.

Lägg i tvätten helt i tvättmaskinen, så att inget fastnar i luckan.

- Om tvätt fastnar i luckan kan det orsaka skada på tvätten eller tvättmaskinen, eller i vattenläckage.

Vrid av vattenkranen när tvättmaskinen inte används.

- Se till att skruven på vattentillförselslangen är ordentligt åtdragen.

Var försiktig så att inte gummipackningar och främre luckglaset blir nedsmutsat av främmande ämnen (exempelvis spill, trådar, hår etc.)

- Om ett främmande ämne fastnar i luckan eller luckan inte stängs helt kan det orsaka vattenläckage.

Öppna kranen och kontrollera om vattentillförselslangen är ordentligt åtdragen och att det inte finns något vattenläckage innan du använder produkten.

- Om skruvarna på vattentillförselslangen sitter löst kan det orsaka vattenläckage.

Produkten du har köpt är endast till för användning i hemmet.

Om den här produkten används i företagssyfte uppfyller det kriterierna för vårdslös produktanvändning. I det här fallet täcks inte produkten av standardgarantin som erbjuds av Samsung och inget ansvar kan tas av Samsung för felfunktion eller skador till följd av felaktig användning.

Stå inte på enhetens ovansida och placera inga föremål (exempelvis tvätt, tända ljus, tända cigaretter, kemikalier, metallföremål etc.) på enheten.

- Detta kan resultera i en elektrisk stöt, brand eller problem med produkten

Spruta inte flyktiga ämnen såsom insektsmedel på maskinens utsida.

- Det är både skadligt för människor och kan resultera i elektrisk kortslutning, brand eller problem med produkten.

Placera inga föremål nära tvättmaskinen som genererar elektromagnetiska fält.

- Detta kan orsaka skada på grund av felfunktion.

Vatten som töms ut under hög temperatur eller torkning är hett. Rör inte vid vattnet.

- Det kan resultera i brännskador eller personskador.

Tvätta, centrifugera och torktumla inte impregnerade sätesmaterial, mattor och klädsel (*) om inte apparaten har ett specialprogram för de här materialen.



(*): Sängkläder av ylle, regnskydd, fiskevästar, skidbyxor, sovsäckar, blöjor och cykelkläder, bilkläder etc.

- Tvätta inte tjocka eller hårda mattor även om tvättmarkeringen visas på underhållsetiketten. Detta kan resultera i personskada eller skada på tvättmaskinen, väggar, golv och kläder på grund av onormala vibrationer.
- Tvätta inte mattor eller dörmattor med gummibaksida. Gummit kan lossna och fastna i trumman och detta kan resultera i felfunktion, exempelvis vid tömning.

Använd inte tvättmaskinen när tvättmedelsfacket är utdraget.

- Detta kan leda till elektrisk kortslutning eller skada på grund av vattenläckage.

Rör inte vid insidan av trumman under tiden eller precis efter torkningen, eftersom den är het.

- Det kan resultera i brännskador.

Stoppa inte in händerna i tvättmedelsfacket.

- Det här kan orsaka skada, eftersom du kan fastna med handen i inmatningsenheten för tvättmedel.
- Guiden för flytande tvättmedel (endast tillämpliga modeller) används inte för pulvertvättmedel. Ta bort guiden när du använder pulvertvättmedel.

Placera inga andra föremål (exempelvis skor, matavfall, djur) utöver tvätt i tvättmaskinen.

- Det kan resultera i skada på tvättmaskinen, eller personskada och dödsfall för djur på grund av onormala vibrationer.

Rör inte vid knapparna med vassa föremål, såsom stift, knivar, fingernaglar etc.

- Detta kan leda till en elektrisk stöt eller skada.

Tvätta inte tvätt som har kontaminerats av oljor, krämer eller lotioner, som vanligen återfinns i hudvårdsbutiker och massagekliniker.

- Det kan göra att gummipackningen blir deformerad och resultera i vattenläckage.

Lämna inte metallföremål, såsom säkerhetsnålar eller hårnålar, eller blekmedel i trumman under för lång tid.

- Detta kan göra att trumman rostar.
- Om rost skulle börja uppstå på trummans yta skall du stryka på ett (neutralt) rengöringsmedel på ytan och använda en svamp eller en mjuk trasa för att rengöra det. Använd aldrig en metallborste.

Använd inte kemtvättmedel direkt och tvätta, skölj eller centrifugera inte tvätt som har kommit i kontakt med kemtvättmedel.

- Det kan resultera i spontan antändning på grund av värmeoxideringen av oljan.

Använd inte hett vatten från enheter för vattenkylning/-uppvärmning.

- Det kan resultera i problem med tvättmaskinen.

Använd inte naturlig handtvål för tvättmaskinen.

Information om säkerhet

- Om den hårdnar och samlas inuti tvättmaskinen kan det resultera i problem med produkten, missfärgning, rost och dålig lukt.

Placera sockar och underkläder i tvättnät och tvätta dem tillsammans med annan tvätt.

Tvätta inte stora mängder tvätt, exempelvis sängkläder i tvättnät.

- Om du gör det kan det orsaka onormala vibrationer.

Använd inte härdat tvättmedel.

- Om det ackumulerar inuti tvättmaskinen kan det leda till vattenläckage.

Se till att alla fickorna på alla kläder är tömda innan du tvättar.

- Hårda, vassa föremål som mynt, säkerhetsnålar, spikar, skruvar eller stenar kan orsaka omfattande skador på apparaten.

Tvätta inte kläder med stora spännen, knappar eller andra metaller.

Sortera tvätten via färg utifrån färgäkthet och välj rekommenderat program, vattentemperatur och fler funktioner.

- Det kan resultera i missfärgning eller skada på textilier.

Var försiktig så inte barns fingrar fastnar i luckan när du stänger den.

- Om inte detta följs kan det leda till skador.

Kritiska rengöringsvarningar

VARNING!

Rengör inte enheten genom att spruta vatten rakt på den.

Använd inte rengöringsmedel med stark syra.

Använd inte bensen, tinner eller alkohol för att rengöra enheten.

- Detta kan leda till missfärgning, deformation, skada, en elektrisk stöt eller brand.

Koppla ur enheten ur vägguttaget före rengöring eller underhåll.

- Om detta inte följs kan det orsaka en elektrisk stöt eller brand.

Instruktioner för WEEE

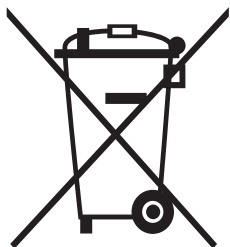

Korrekt avfallshantering av produkten (elektriska och elektroniska produkter)
(Gäller i länder med separata insamlingssystem)

Denna symbol på produkten, tillbehören och i manualen anger att produkten och de elektroniska tillbehören (t.ex. laddare, headset, USB-kabel) inte bör sorteras tillsammans med annat hushållsavfall när de kasseras. Dessa föremål bör hanteras separat för ändamålsenlig återvinning av beståndsdelarna för att förhindra fara för hälsa och miljö.

Hushållsanvändare bör kontakta återförsäljaren som sålt produkten eller kommunen för vidare information om var och hur produkten och tillbehören kan återvinnas på ett miljösäkert sätt.

Företagsanvändare bör kontakta leverantören samt verifiera angivna villkor i köpekontraktet. Produkten och de elektroniska tillbehören bör inte hanteras tillsammans med annat kommersiellt avfall.

Besök samsung.com/uk/aboutsamsung/samsungelectronics/corporatecitizenship/data_corner.html om du vill veta mer om Samsungs miljöengagemang och om produktspecifika lagenliga skyldigheter (t.ex. REACH).

Installation

Följ dessa instruktioner noga för att säkerställa korrekt installation av tvättmaskinen och för att förebygga olyckor när du tvättar.

Medföljande delar

Se till att alla delar finns med i förpackningen. Om du har problem med tvättmaskinen eller delarna ska du kontakta Samsungs kundtjänst eller återförsäljaren.

Installation

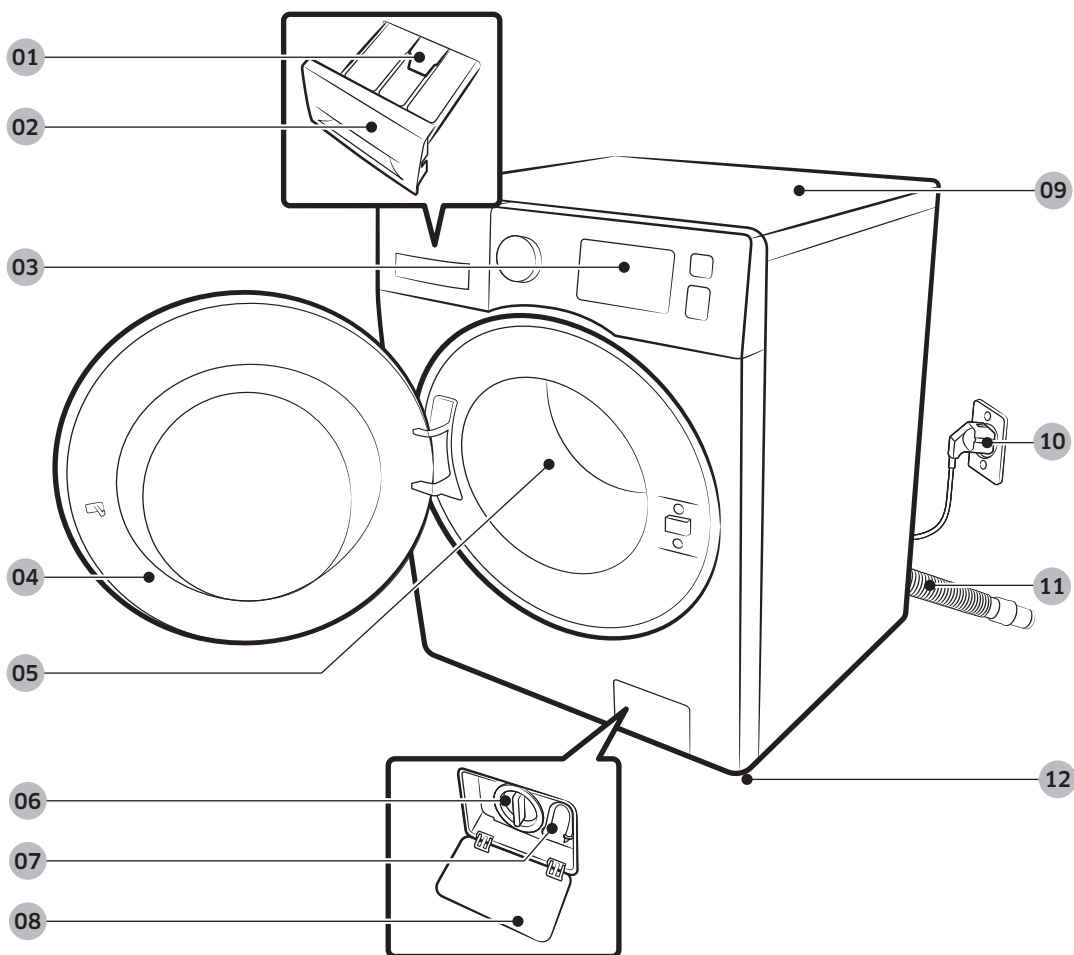

01 Frigörningsspak

04 Lucka

07 Nödtömningsrör

10 Strömkontakt

02 Tvättmedelsfack

05 Trumma

08 Filterlucka

11 Tömnings slang

03 Kontrollpanel

06 Pumpfilter

09 Arbetsyta

12 Nivåreglerande fötter



Skiftnyckel



Täcklock

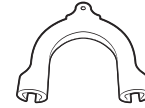

Slanghållare



Kallvattenslang



Varmvattenslang

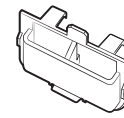

Guide för flytande tvättmedel

OBS!

- Täcklock: Det medföljande antalet (3 till 6) täcklock beror på modellen.
- Varmvattenslang: Endast tillämpliga modeller.
- Guide för flytande tvättmedel: Endast tillämpliga modeller.

Installation

Installationskrav

Elström och jord

- Säkring eller krets brytare för AC 220-240 V / 50 Hz.
- Använd en individuell avdelningskrets avsedd för tvättmaskinen.

För att garantera korrekt jordning levereras din tvättmaskin med en strömsladd som har en trepolig jordad kontakt för användning i ett rätt installerat och jordat uttag.

Kontrollera med en behörig elektriker eller serviceperson om du inte är säker på jordningen. Ändra inte på den medföljande kontakten. Om den inte passar i uttaget ska du kontakta en behörig elektriker för att installera ett korrekt vägguttag.

VARNING!

- Använd INTE en förlängningssladd.
- Använd bara strömsladden som levereras med din tvättmaskin.
- Anslut INTE den jordade kabeln till plastkablar, gasledningar eller varmvattenrör.
- Felaktig anslutning av jord kan orsaka elektriska stötar.

Vattentillförsel

Ett korrekt vattentryck för denna tvättmaskin är mellan 50 kPa och 800 kPa. Vattentryck mindre än 50 kPa kan orsaka att vattenventilen inte stängs helt. Eller så kan det ta längre tid att fylla trumman, vilket gör att tvättmaskinen stängs av. Vattenkranarna måste vara placerade inom 120 cm från tvättmaskinens baksida så att inloppshålen som finns når tvättmaskinen.

Så här minskar du risken för läckage:

- Kontrollera att vattenkranen är lätt att komma åt.
- Stäng vattenkranarna när tvättmaskinen inte används.
- Kontrollera regelbundet att det inte förekommer något läckage på inloppsslangarna.

VAR FÖRSIKTIG!

Kontrollera alla anslutningar vid vattenventilen och kranarna före första användningen av tvättmaskinen så det inte finns några läckor.

Tömning

Samsung rekommenderar ett utloppsrör på 60-90 cm. Tömningsslangen måste anslutas genom dräneringsmunstycket mot utloppsröret och utloppsröret måste täcka tömningsslangen helt.

Golvbeläggning

För bästa prestanda måste tvättmaskinen installeras på ett stadigt golv. Golv i trä kan behöva förstärkas för att minimera vibrationer och/eller ej balancerad last. Mattor och mjuka ytor är inte bra skydd mot vibrationer och användning av dessa kan göra att maskinen flyttar något på sig under centrifugeringen.

VAR FÖRSIKTIG!

Installera INTE tvättmaskinen på en plattform eller ett underlag med dålig stödstruktur.

Vattentemperatur

Installera inte tvättmaskinen på platser där vattnet kan frysa, eftersom tvättmaskinen alltid innehåller lite vatten i ventiler, pumpar och slangar. Fruset vatten som finns kvar i anslutningsdelarna kan orsaka skada på bälten, pumpen och andra komponenter i tvättmaskinen.

Installation i alkov

Minsta spel för stabil drift:

Sidor	25 mm
Överst	25 mm
Bak	50 mm
Fram	550 mm

Om både tvättmaskinen och torktumlaren installeras på samma plats måste främre delen av alkoven ha en ohindrad luftöppning på minst 550 mm. Enbart tvättmaskinen kräver inte en specifik luftöppning.

Installation

Steg-för-steg-installation

STEG 1 Välja en placering

Krav på platsen:

- Hård, välbalanserad och fri från mattor och liknande som kan hindra ventilationen.
- Skydd mot direkt solljus
- Tillräckligt utrymme för ventilation och ledningsdragning
- Omgivningstemperaturen är alltid högre än fryspunkten (0 °C)
- På avstånd från värmekälla

STEG 2 Ta bort transportskruvarna

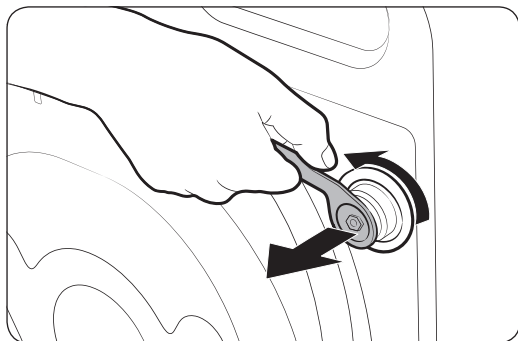

Packa upp förpackningen och ta bort alla transportskruvar.

1. Lossa alla transportskruvar på baksidan av maskinen med den medföljande nyckeln.

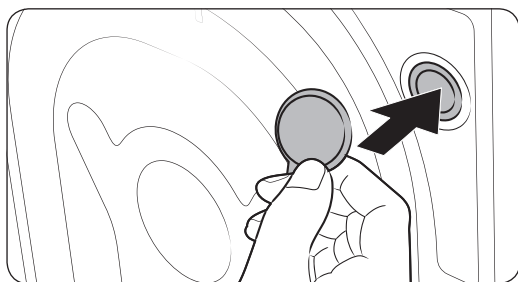

2. Täck hålen med de medföljande täcklocken i plast.
Spara transportskruvarna för framtida användning.

VARNING!

Förpackningsmaterialet kan vara farligt för barn. Släng allt förpackningsmaterial (plastpåsar, frigolit etc.) utom barns räckhåll.

STEG 3 Justera de ställbara fötterna

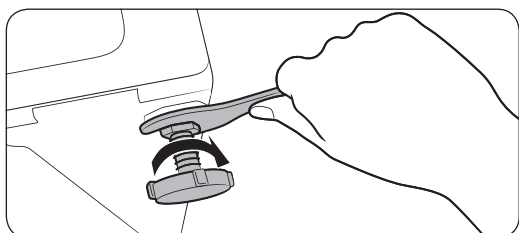
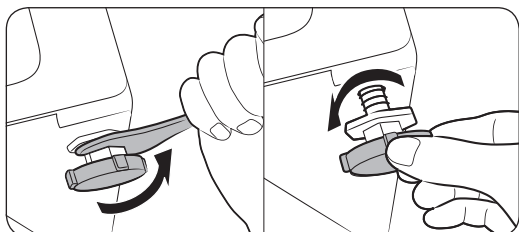

1. För tvättmaskinen på plats försiktigt. Överdriven kraft kan skada de nivåreglerande fötterna.
2. Ställ in nivån på tvättmaskinen genom att manuellt justera de nivåreglerande fötterna.
3. När nivån är färdiginställd ska du dra åt muttrarna med hjälp av nyckeln.

STEG 4 Anslut vattenslangen

Den medföljande slangadaptern kan variera med modellen. Det här steget guidar dig genom hur du ansluter adaptern av kopplingstyp. Om du får en gängad adapter ska du gå till 7.

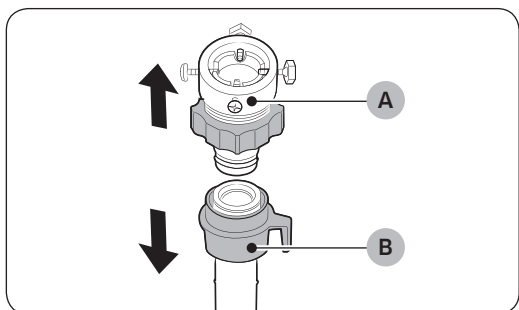

Anslut vattenslangen till vattenkranen.

1. Ta bort adapter (A) från vattenslang (B).
2. Använd en stjärnskruvmejsel för att lossa fyra skruvar på adaptern.

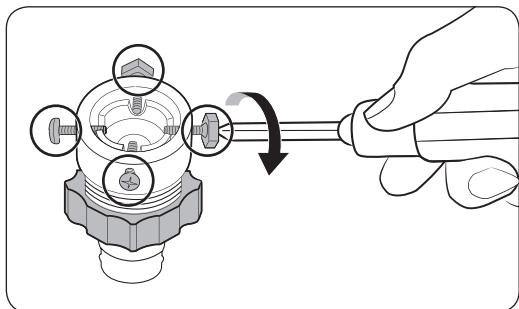

Installation

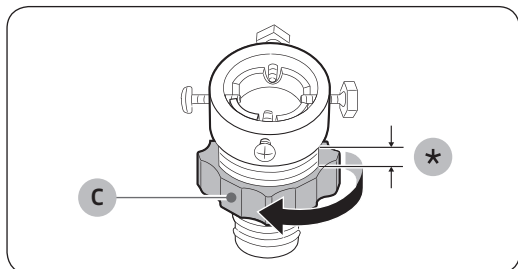

3. Håll i adaptern och vrid **del (C)** i pilens riktning för att lossa den 5 mm (*).

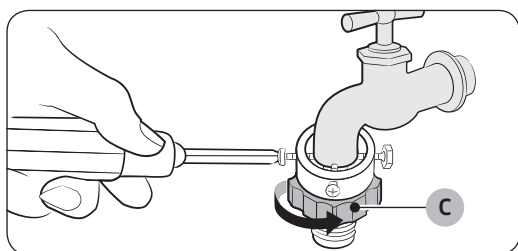

4. Sätt i adaptern i vattenkranen och dra åt skruvarna medan du lyfter upp adaptern.
5. Vrid **del (C)** i pilens riktning för att dra åt den.

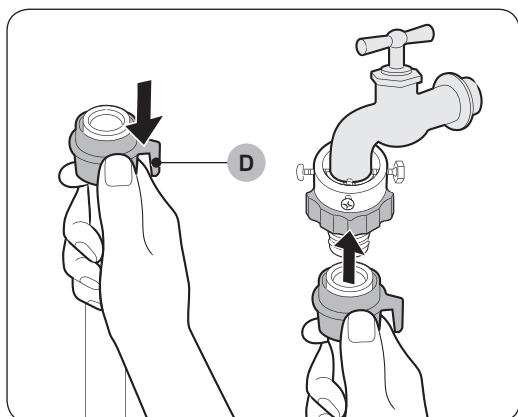

6. Håll ned **del (D)** och anslut vattenslangen till adaptern. Släpp sedan **del (D)**. Slangen ansluter till adaptern med ett klickande ljud.

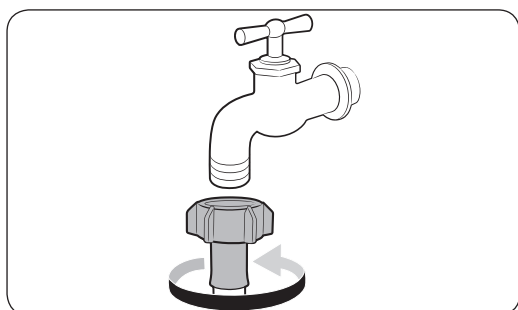

7. Om du använder en vattenkran med gängor ska du använda den gängade adaptern för att ansluta till vattenkranen så som visas på bilden.

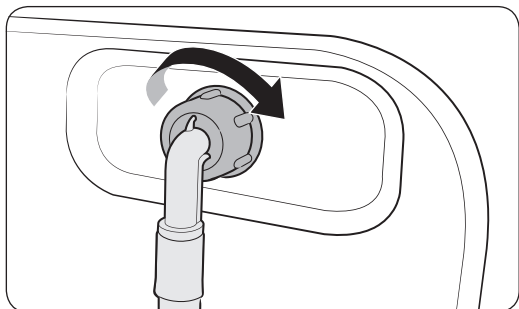

8. Anslut den andra änden av vattenslangen till inloppsvattenventilen på tvättmaskinens baksida. Vrid slangen medurs för att dra åt.

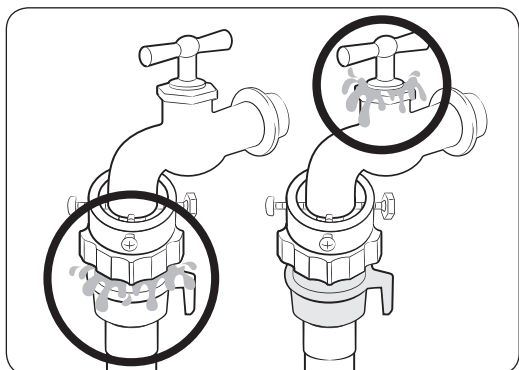

9. Öppna vattenkranen och kontrollera om det finns några läckor kring anslutningsområdena. Om det finns vattenläckor upprepar du stegen ovan.

⚠ VARNING!

Om det finns en vattenläcka ska du sluta att använda tvättmaskinen och koppla bort från strömförsörjningen. Kontakta sedan Samsungs kundtjänst. Annars kan det orsaka en elektrisk stöt.

⚠ VAR FÖRSIKTIG!

Sträck inte på vattenslangen med kraft. Om slangen är för kort ska du byta ut den mot en längre slang med högtrycksfunktion.

📄 OBS!

- Efter att du har anslutit vattenslangen till adaptern ska du kontrollera att den är korrekt ansluten genom att dra vattenslangen nedåt.
- Använd en populär typ av vattenkranar. Om kranen är fyrkantig eller för stor kan du ta bort brickan innan du för in kranen i adaptern.

Installation

För modeller med ytterligare varmvattenintag:

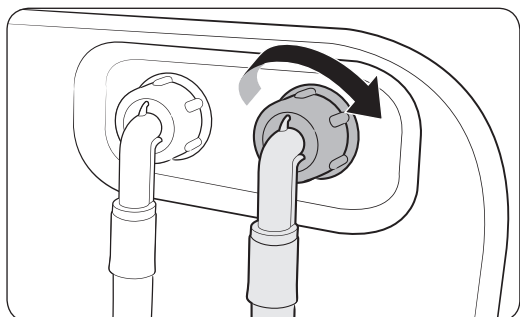

1. Anslut den röda änden av varmvattenslangen till varmvattenintaget på tvättmaskinens baksida.
2. Anslut den andra änden av varmvattenslangen till varmvattenkranen.

Vattenstoppslang (endast tillämpliga modeller)

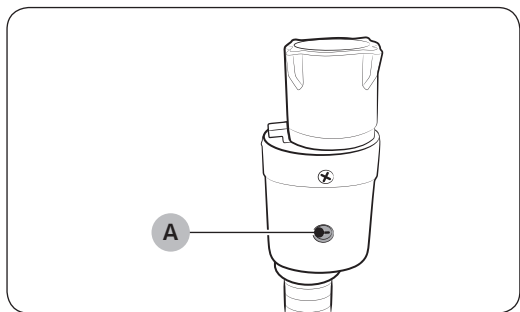

Vattenstoppslangen varnar användare vid risk för vattenläckage. Den känner av vattenflödet och **indikatorn (A)** i mitten blir röd i händelse av en läcka.

OBS!

Vattenstoppslangens ände måste monteras på vattenkranen och inte på maskinen.

STEG 5 Placera tömningsslangen

Tömningsslangen kan placeras på tre sätt:

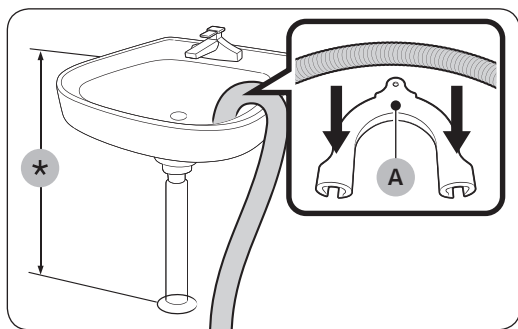

Över kanten på ett tvättställ

Tömningsslangen skall placeras på en höjd mellan 60 och 90 cm (*) från golvet. Använd den medföljande **slanghållaren i plast (A)** för att hålla tömningsslangens ände böjd. Fäst hållaren på väggen med en krok för att säkerställa en stabil tömning.

I ett avloppsrör för ett tvättställe

Avloppsröret måste vara ovanför tvättställets bottenventil så att slangändan är minst 60 cm över golvet.

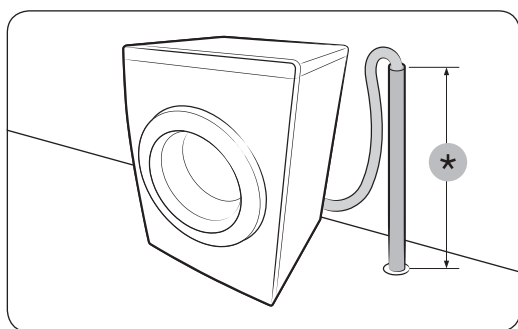

I ett avloppsrör

Utloppsröret bör vara på en höjd mellan 60 cm och 90 (*). Det är lämpligt att använda ett 65 cm högt vertikalt rör. Se till att tömningsslangen är ansluten till utloppsröret med vinkel.

Krav på utloppsrör:

- En minsta diameter på 5 cm
- En minimal bortförelkapacitet på 60 liter per minut

Installation

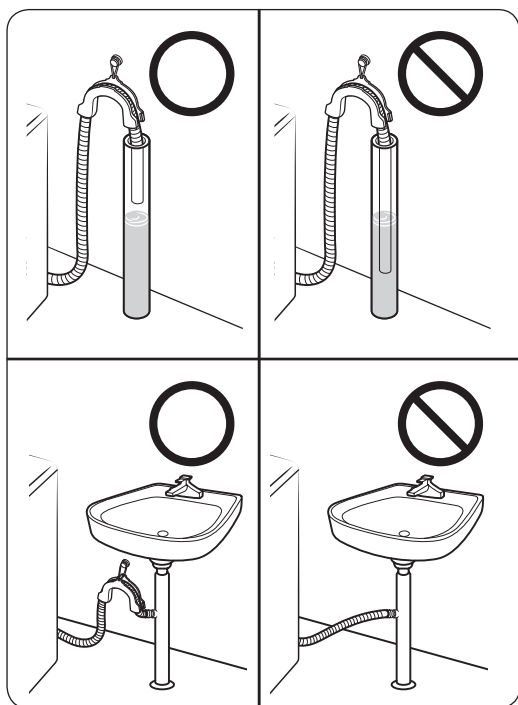

⚠ VAR FÖRSIKTIG!

Placera inte tömningsslangen på platser med stillastående vatten eller där vatten kan ansamlas. Vattnet kan flyta tillbaka in i vattenmaskinen.

Installation

STEG 6 Ström på



Koppla in strömsladden i ett vägguttag, ett godkänt uttag med växelström på 220-240 V / 50 Hz som skyddas via en säkring eller jämförbar kretsbrytare. Tryck sedan på  **Strömknappen** för att slå på tvättmaskinen.

Innan du börjar

Inledande inställningar

Kör kalibrering (rekommenderas)

Kalibrering säkerställer korrekt viktidentifiering av tvättmaskinen. Se till att trumman är tom innan du kör Kalibrering.

1. Stäng av tvättmaskinen och slå på den igen.
2. Håll  Temp. och  Senarelagt slut intryckta samtidigt i 3 sekunder för att gå till läget Kalibrering. Meddelandet "Cb" visas.
3. Tryck på  Start/Paus för att starta programmet Kalibrering.
4. Trumman roterar medurs och moturs i omkring 3 minuter.
5. När programmet är klart visas "0" på skärmen och tvättmaskinen slås av automatiskt.
6. Tvättmaskinen är nu klar att användas.

Riktlinjer för tvättprogram

STEG 1 Sortera

Sortera tvätten enligt följande kriterier:

- Tvättetikett: Sortera tvätten i bomull, blandfiber, syntet, silke, ylle och viskos.
- Färg: Sortera vittvätt från kulörtvätt.
- Storlek: Att blanda tvätt i olika storlekar i trumman förbättrar tvättresultatet.
- Känslighet: Tvätta fintvätt separat för rena, nya ylleartiklar, gardiner och silkesartiklar. Kontrollera märkena på tvätten.

OBS!

Se till att kolla tvättetiketterna på kläderna och sortera dem därefter innan du tvättar dem.



Innan du börjar

STEG 2 Töm fickorna

Töm alla fickor i tvätten.

- Metallföremål som mynt, säkerhetsnålar och spännen på kläder kan skada andra plagg liksom trumman.

Vänd kläder med knappar och broderier in och ut

- Om dragkedjor på byxor eller jackor är öppna under tvättningen kan trumman skadas. Dragkedjor ska stängas och fästas med ett snöre före tvätt.
- Kläder med långa snören kan fastna i andra kläder. Se till knyta snören innan du startar programmet.

STEG 3 Använd en tvättpåse

- BH:ar (maskintvättbara) måste läggas i tvättpåsar. Metalldelarna i BH:ar kan gå sönder och riva andra plagg.
- Små och lätta plagg som sockor, handskar, strumpor och näsdukar kan fasta runt luckan. Lägg dem i en tvättpåse.
- Tvätta inte endast tvättpåsen utan tvätta den tillsammans med andra plagg. Annars kan det orsaka onormal vibration som kan flytta tvättmaskinen och resultera i skador.

STEG 4 Förtvätt (vid behov)

Välj alternativet Förtvätt för valt program om tvätten är väldigt smutsig. När du använder alternativet Förtvätt ska du tänka på att du måste använda tvättmedel av pulvertyp i facket för huvudtvätt.

STEG 5 Bestämma tvättmängd

Överbelasta inte tvättmaskinen. Överbelastning kan orsaka att tvättmaskinen inte tvättar ordentligt. Information om tvättmängd beroende på typ av kläder finns på sidan 35.

OBS!

När du tvättar sängkläder eller lakan kan tvätttiden förlängas eller centrifugeringshastigheten sänkas. För sängkläder och lakan är den rekommenderade högsta centrifugeringshastigheten 800 varv/min (för en maskin med en vikt på 2,0 kg eller mindre).

VAR FÖRSIKTIG!

Om tvätten är obalanserad och informationskoden "UB" visas ska du omfördela tvätten. Ej balanserad tvätt kan minska centrifugeringsprestandan.





STEG 6 Använd rätt typ av tvättmedel

Typ av tvättmedel beror på vilket material du ska tvätta (bomull, syntet, fintvätt och ylle), färg, tvätttemperatur och hur smutsiga kläderna är. Se till att använda tvättmedel som är utformat för automatiska tvättmaskiner.

OBS!

- Följ tvättmedelstillverkarens råd baserat på tvättens vikt, hur smutsig tvätten är och vattnets hårdhet i ditt område. Om du är osäker på vattnets hårdhet ska du kontakta en lokal vattenmyndighet.
- Använd inte tvättmedel som tenderar att hårdna eller klumpa sig. Detta tvättmedel kan finnas kvar efter sköljningen och blockera tömningsutloppet.

VAR FÖRSIKTIG!

När du tvättar ull med programmet  **YLLE** ska du endast använda ett neutralt flytande tvättmedel. Pulvertvättmedel kan stanna kvar på tvätten och missfärga den om det används med programmet  **YLLE**.

Tvätttabletter

För bästa resultat vid användning av tvätttabletter ska du följa dessa instruktioner.

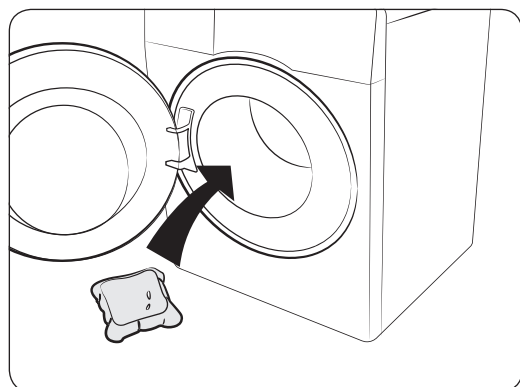

1. Placera tabletten nederst i trumman mot baksidan.

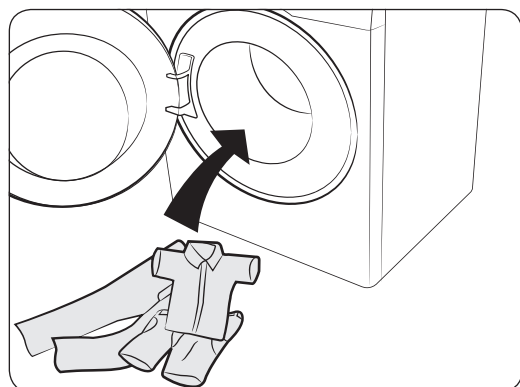

2. Placera tvätten i trumman över tabletten.

Innan du börjar

⚠ VAR FÖRSIKTIG!

För program med kallt vatten eller program som blir klara på mindre än en timme rekommenderar vi att du använder flytande tvättmedel. Annars kanske tabletten inte löses upp helt.

Riktlinjer för tvättmedelsfacket

Tvättmaskinen har en tre-facksdoserare: det vänstra facket för huvudtvätt, det främre högra för sköljmedel och det bakre högra för förtvätt.

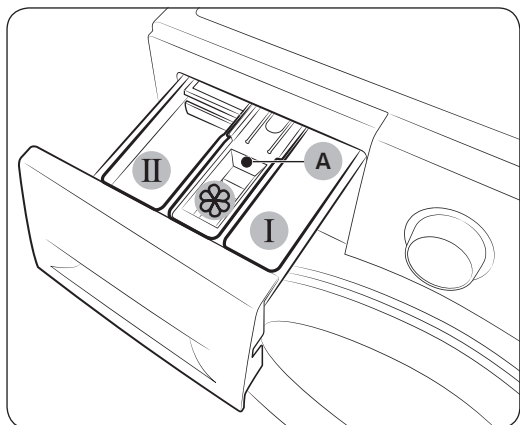

1. **I** Facket för förtvätt: Tillsätt förtvättmedel.
2. **II** Facket för huvudtvätt: Tillsätt tvättmedel för huvudtvätt, mjukgörare för vattnet, blötlägningsmedel, blekning och/eller fläckborttagningsmedel.
3.  Facket för sköljmedel: Tillsätt tillsatser, t.ex. sköljmedel. Överskrid inte maxlinjen (A).

OBS!

Det faktiska utseendet hos mjukmedelsfacket kan variera, beroende på modell.

⚠ VAR FÖRSIKTIG!

- Öppna inte tvättmedelsfacket medan tvättmaskinen körs.
- Använd inte följande typer av tvättmedel i facket:
 - Tabletter eller liknande
 - Med kula eller nät
- För att förhindra att facket täpps igen, måste koncentrerat eller högt anrikade medel (sköljmedel eller tvättmedel) spädas ut med vatten innan de tillsätts.
- När du väljer Senarelagt slut ska du inte tillsätta tvättmedel direkt i trumman. Om du gör det kan tvätten bli missfärgad. Använd tvättmedelsfacket när du väljer Senarelagt slut.

Om du vill tillsätta tvättmedel i tvättmedelsfacket

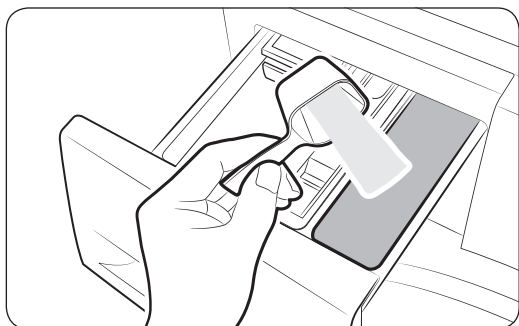
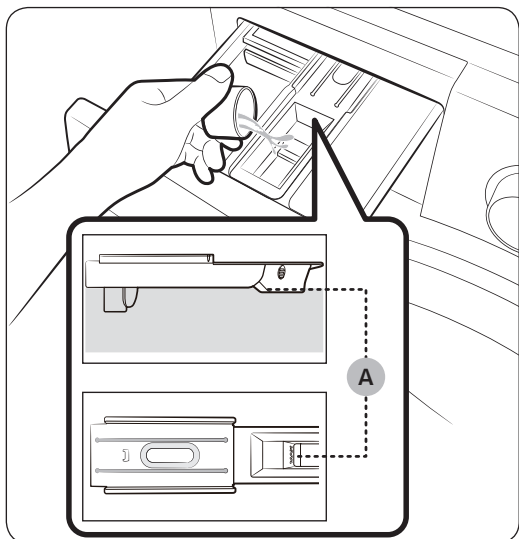
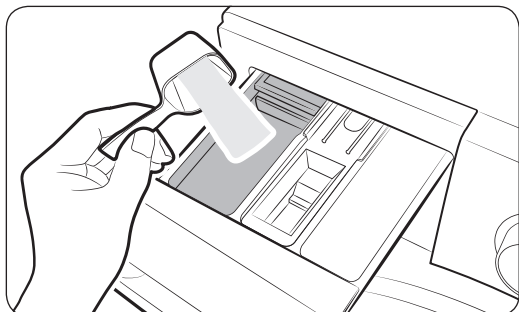

1. Drag ut tvättmedelsfacket.
2. Tillsätt tvättmedlet i **II** facket för huvudtvätt enligt anvisningarna eller så som rekommenderas av tillverkaren. Information om att använda flytande tvättmedel finns på sidan 30.
3. Tillsätt sköljmedel i **☼** facket för sköljmedel. Överskrid inte maxlinjen (A). Mjukmedel tillsätts under den sista sköljningen.
4. Om du vill förtvätta ska du tillsätta förtvättmedel i **I** facket för förtvätt enligt anvisningarna eller så som rekommenderas av tillverkaren.
5. Stäng tvättmedelsfacket.

Innan du börjar

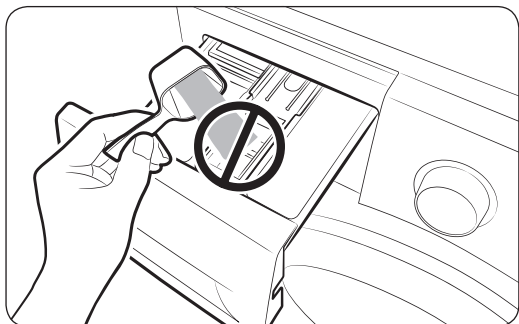

⚠ VAR FÖRSIKTIG!

- Tillsätt inte pulvertvättmedel i facket för flytande tvättmedel.
- Koncentrerat sköljmedel måste spädas ut med vatten innan det tillsätts.
- Tillsätt inte huvudtvättmedel i  facket för sköljmedel.

Använda flytande tvättmedel (endast tillämpliga modeller)

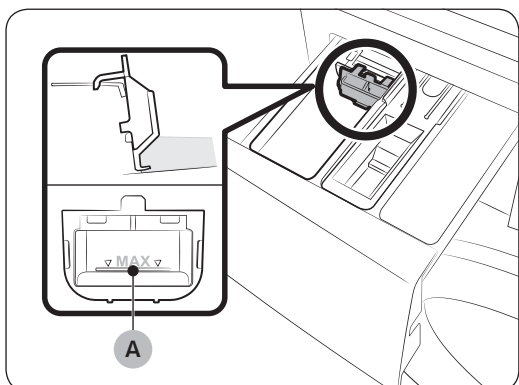

Sätt först in den medföljande guiden för flytande tvättmedel i **II** facket för huvudtvätt. Tillsätt sedan flytande tvättmedel i guiden under den markerade maxlinjen (A).

📖 OBS!

- För in guiden för flytande tvättmedel först efter att du har tagit ut tvättmedelsfacket ur tvättmaskinen genom att trycka på frigöringsspaken (A).
- Efter en tvätt kan lite vätska vara kvar i tvättmedelsfacket.

⚠ VAR FÖRSIKTIG!

- Använd inte förtvättfunktionen när du använder flytande tvättmedel.
- Ta bort guiden för flytande tvättmedel när du använder pulvertvättmedel.

Drift

Kontrollpanel

WW9*J5**6**

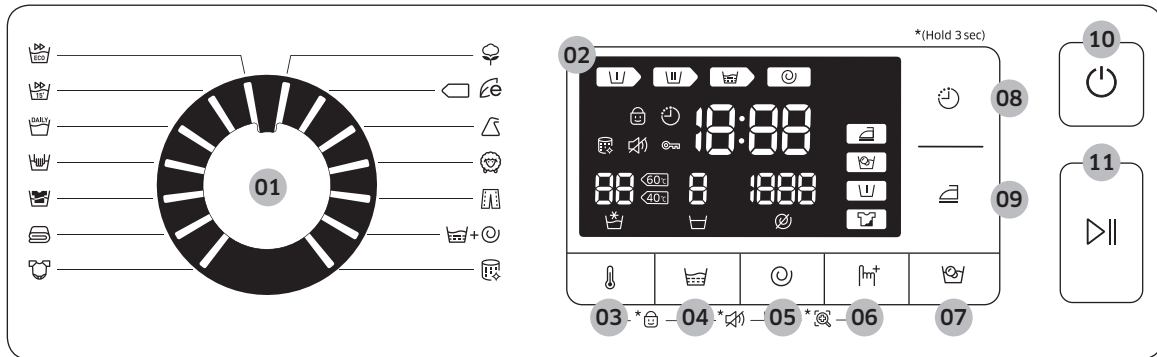



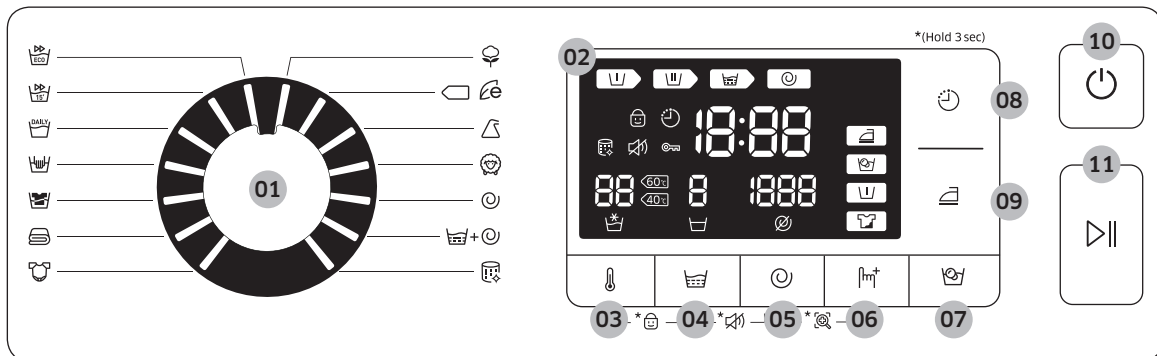









WW8*J5**6**, WW7*J5**6**



Drift

Drift

01 Programväljaren	Vrid på ratten för att välja ett program.
02 Bildskärm	Skärmen visar aktuell programinformation och beräknad återstående tid eller en informationskod när ett problem uppstår.
03 Temp.	Tryck på för att ändra vattentemperaturen för det aktuella programmet.
04 Skölj	Tryck för att ändra antalet sköljningar för det aktuella programmet. Du kan högst ställa in antalet sköljningar till 5 beroende på programmet.
05 Centrifug	<p>Tryck för att ändra centrifugeringshastigheten för det aktuella programmet. Varv per minut (varv/min) skiljer sig åt mellan olika modeller.</p> <ul style="list-style-type: none"> • Sköljstopp : Den slutliga sköljningsprocessen avbryts så att tvätten blir kvar i vattnet. För att tömma tvätten ska du köra en tömnings- eller centrifugeringsprocess. • Ingen centrifug : Trumman roterar inte efter den sista tömningsprocessen. • Endast centrifug : Om du vill köra Endast centrifug trycker du på Centrifug i 3 sekunder. När programtiden och centrifugeringshastigheten visas trycker du på Centrifug flera gånger i följd tills den önskade centrifugeringshastigheten valts. Tryck sedan på Start/Paus för att starta programmet. Centrifugeringsstiden varierar beroende på valt program.
06 Alternativ	<p>Tryck för att välja ett av alternativen Intensiv, eller Förtvätt. Tryck igen för att avmarkera.</p> <ul style="list-style-type: none"> • Vilka alternativ som är tillgängliga beror på valt program.
07 Blötläggning med Eco Bubble	<p>Tryck för att aktivera/inaktivera funktionen Blötläggning med Eco Bubble. Denna funktion hjälper till att avlägsna ett brett utbud av envisa fläckar.</p> <ul style="list-style-type: none"> • Blötläggning med Eco Bubble hjälper till att avlägsna många olika envisa fläckar. • När du väljer Blötläggning med Eco Bubble kommer tvätten indränkas i vattenbubblor för effektiv tvätt. • Blötläggning med Eco Bubble är tillgängligt med 5 program och lägger till upp till 30 minuter i programmet: BOMULL, SYNTET, ÖVERKAST, DAGLIG TVÄTT, BABYKLÄDER och JEANS (endast modeller för 9 kg).

08  Senarelagt slut	<p>Senarelagt slut låter dig ställa in sluttiden för det pågående programmet. Baserat på dina inställningar kommer programmets starttid bestämmas av maskinens inre logik. Den här inställningen är till exempel användbar för att programmera din maskin att avsluta en tvätt vid den tid du normalt kommer hem från jobbet.</p> <ul style="list-style-type: none"> Tryck för att välja ett förinställd antal timmar.
09  Lättstruket	<p>Tryck för att förbereda din tvätt så att den lätt kan strykas genom att veck och skrynklor minskas.</p> <ul style="list-style-type: none"> Lättstruket finns bara tillgängligt via följande tvättprogram:  BOMULL,  BOMULL,  SYNTET,  JEANS (endast modeller för 9 kg),  SUPER ECO WASH,  ÖVERKAST,  DAGLIG TVÄTT,  BABYKLÄDER och  MÖRK TVÄTT.
10  Strömknappen	Tryck för att slå på/av tvättmaskinen.
11  Start/Paus	Tryck för att starta eller stoppa driften.

Drift

Enkla steg för att starta

WW9*J5**6**

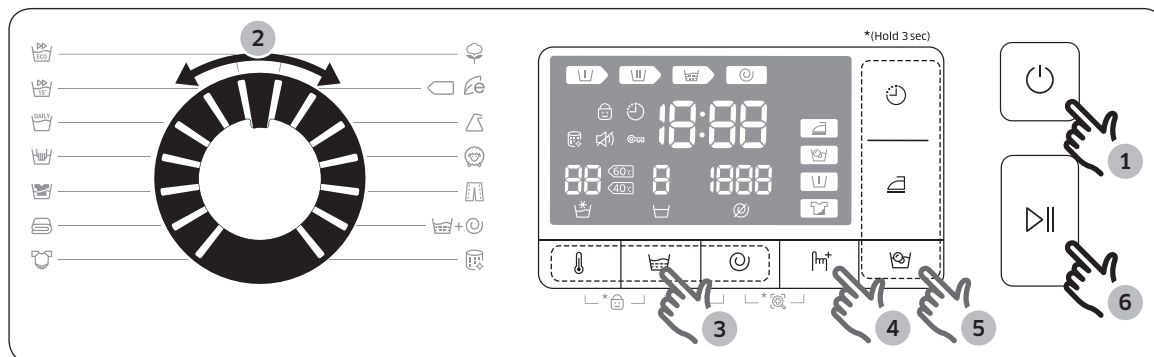

WW8*J5**6**, WW7*J5**6**

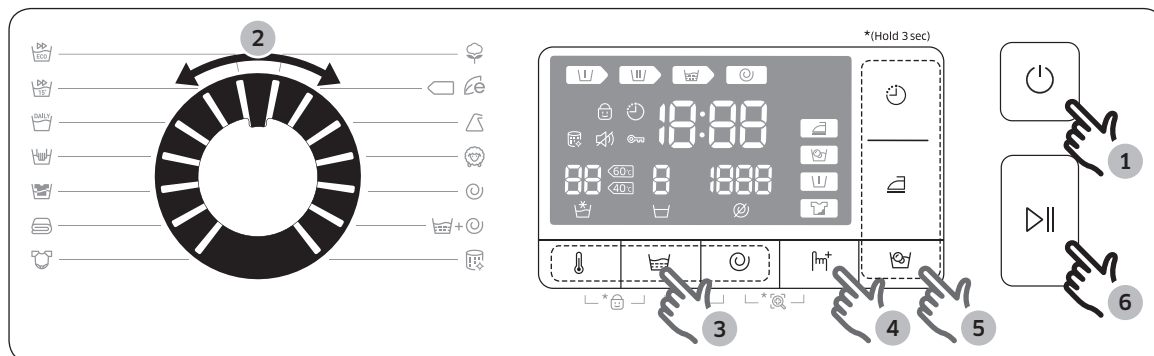











1. Tryck på Strömknappen för att slå på tvättmaskinen.
2. Vrid på Programväljaren för att välja ett program.
3. Ändra programinställningarna (Temp., SKÖLJ och Centrifug) efter behov.
4. För att lägga till ett alternativ ska du trycka på Alternativ. Använd knappen igen för att välja ett önskat objekt.
5. Maskinen har 3 lättillgängliga knappar för Blötläggning med Eco Bubble, Lättstruket och Senarelagt slut. Om du vill använda något av dessa alternativ ska du tryck på motsvarande knapp.
6. Tryck på Start/Paus.

För att ändra programmet under drift







1. Tryck på Start/Paus för att stoppa driften.
2. Välj ett annat program.
3. Tryck på Start/Paus igen för att starta det nya programmet.

Programöversikt



Standardprogram

Program	Beskrivning och maximal last (kg)	
 BOMULL	<ul style="list-style-type: none">Bomull, sängkläder, dukar, underkläder, handdukar eller skjortor. Tvättiden och antalet sköljningar justeras automatiskt efter mängden tvätt.	MAX.
 BOMULL	<ul style="list-style-type: none">Optimal prestanda med lägre energi för bomullstyg, sänglinne, bordslinne, underkläder, handdukar eller skjortor. För att spara energi kan den faktiska tvättemperaturen vara lägre än den angivna.	MAX.
 SYNTET	<ul style="list-style-type: none">För blusar eller skjortor som är gjorda av polyester (diolen, trevira), polyamid (perlon, nylon) eller liknande.	4
 YLLE	<ul style="list-style-type: none">Specifikt för maskintvättbart ylle med tvättmängd mindre än 2,0 kg.Programmet  YLLE har skonsamma vaggande rörelser och blötläggning för att skydda yllefibrerna från att skrynklas/tappa formen.Neutralt tvättmedel rekommenderas.	2
 CENTRIFUG (endast modeller för 7 och 8 kg)	<ul style="list-style-type: none">Med en extra centrifugeringsprocess för att effektivt ta bort fukt från tvätt.	MAX.
 JEANS (endast modeller för 9 kg)	<ul style="list-style-type: none">Med mer vatten i huvudtvätten och ett extra sköljprogram för att säkerställa att inget pulvertvättmedel finns kvar.	3
 SKÖLJ+CENTRIFUG	<ul style="list-style-type: none">Med en extra sköljprocess efter tillsättning av sköljmedel i tvätten.	MAX.
 ECO DRUM CLEAN	<ul style="list-style-type: none">Rengör trumman genom att avlägsna smuts och bakterier från trumman.Utförs en gång efter var 40:e tvätt utan tillsatt tvättmedel eller blekmedel.Se till att trumman är tom.Använd inga rengöringsmedel för att rengöra trumman.	–
 SUPER ECO WASH	<ul style="list-style-type: none">Programmet med låg temperatur ecobubble minskar strömförbrukningen.	4

Drift

Program	Beskrivning och maximal last (kg)
 SNABBTVÄTT 15'	<ul style="list-style-type: none">För mindre än 2,0 kg lätt smutsade plagg som du vill tvätta snabbt.Använd mindre än 20 g tvättmedel. Om du använder mer än 20 g tvättmedel kan tvättmedel ligga kvar.För flytande tvättmedel ska du använda max. 20 ml flytande tvättmedel. 2
 DAGLIG TVÄTT	<ul style="list-style-type: none">Används vid daglig tvätt av exempelvis underkläder och skjortor. 4
 FINTVÄTT	<ul style="list-style-type: none">För ömtåliga textilier, BH:ar, spets (silke) och andra tyger endast för handtvätt.För bästa resultat ska du använda flytande tvättmedel. 2
 MÖRK TVÄTT	<ul style="list-style-type: none">Med ytterligare sköljningar och minskad centrifugering för att se till att tvätten tvättas varsamt och sköljs noga. 4
 ÖVERKAST	<ul style="list-style-type: none">För underlakan, lakan, täcken, duntäcken etc.För bästa resultat ska du endast tvätta 1 typ av sängkläder och se till att tvättmängden väger mindre än 2,0 kg. 2
 BABYKLÄDER	<ul style="list-style-type: none">Med en hög temperatur och extra sköljningar för att bidra till att ta bort det återstående tvättmedlet effektivt. 4

Alternativ

	Alternativ	Beskrivning
	Förtvätt	<ul style="list-style-type: none">• Detta kommer att lägga till en förtvätt före huvudprogrammet.
	Intensiv	<ul style="list-style-type: none">• För hårt nedsmutsad tvätt. Drifftiden för varje program är längre än normalt.

Drift

Senarelagt slut 🕒

Du kan ställa in så att tvättmaskinen avslutar din tvätt automatiskt vid ett senare tillfälle, du kan välja från 1 till 24 timmars förskjutning (i intervaller om 1 timme). Den timme som visas indikerar tiden när tvättprogrammet är klart.

1. Välj ett program. Ändra sedan programinställningarna om det behövs.
2. Tryck på 🕒 **Senarelagt slut** upprepade gånger tills en önskad sluttid är inställd.
3. Tryck på ▶|| **Start/Paus**.

Indikatorn för Senarelagt slut blinkar och tvättmaskinen roterar trumman för att känna av tvättens vikt om du har valt programmet 🌀 **BOMULL** eller ◀ 🌀 **BOMULL**. Viktavkänning är endast förinställt och aktiverat i de här 2 programmen. När det är klart visar maskinen den tid du ställt in och timern räknar ned.

4. Om du vill avbryta 🕒 **Senarelagt slut** ska du starta om tvättmaskinen genom att trycka på ⏻ **Strömknappen**.

Verkligt fall

Du vill avsluta ett program på två timmar 3 timmar senare från och med nu. Då ska du lägga till alternativet Senarelagt slut till det nuvarande programmet med inställningen 3 timmar och trycka på ▶|| **Start/Paus** klockan 14:00. Vad händer sedan? Tvättmaskinen börjar att arbeta klockan 15:00 och slutar klockan 17:00. Nedan följer en tidsplan för detta exempel.







Inställningar

Barnlås

Barnlås låser alla knappar förutom

 **Strömknappen** för att förhindra olyckor med barn.



- Om du vill ställa in funktionen Barnlås ska du hålla ner  **Temp.** och  **Skölj** samtidigt i 3 sekunder.
- Om du vill inaktivera funktionen Barnlås ska du hålla ner  **Temp.** och  **Skölj** samtidigt i 3 sekunder.

OBS!

- I läget Barnlås måste du först inaktivera Barnlås om du vill lägga till tvättmedel eller tvätt.
- Din inställning behålls efter att du startar om maskinen.

Ljud på/av

Du kan slå på eller stänga av ljudet på tvättmaskinen. Din inställning behålls efter att du startar om maskinen.



- Om du vill stänga av ljudet ska du hålla  **Skölj** och  **Centrifug** nedtryckta samtidigt i 3 sekunder.
- För att sätta på ljudet ska du hålla ner igen i 3 sekunder.

Underhåll

Håll tvättmaskinen ren för att undvika försämrad prestanda och bevara dess livscykel.

Eco drum clean

Utför detta program regelbundet för att rengöra trumman och ta bort bakterier.

1. Tryck på  **Strömknappen** för att slå på tvättmaskinen.
2. Vrid på **Programväljaren** för att välja  **ECO DRUM CLEAN**.
3. Tryck på  **Start/Paus**.



OBS!

- Vattentemperaturen för  **ECO DRUM CLEAN** är inställd på 70 °C och kan inte ändras.
- Det rekommenderas att köra programmet  **ECO DRUM CLEAN** en gång var 40:e tvätt.

VAR FÖRSIKTIG!

Använd inga rengöringsmedel för att rengöra trumman. Kemiska rester i trumman försämrar tvättprestationen.



Påminnelse för ECO DRUM CLEAN

- Påminnelsen för  **ECO DRUM CLEAN** visas på huvudskärmen en gång var 40:e tvätt. Det är rekommenderat att utföra  **ECO DRUM CLEAN** regelbundet.
- När du först ser den här påminnelsen kan du ignorera påminnelsen för de 6 följande tvättarna. Från och med den 7:e tvätten kommer påminnelsen inte längre att visas. Den kommer dock att visas igen efter ytterligare 40 tvättar.

Smart Check

För att aktivera denna funktion måste du först hämta programmet Samsung Smart Washer på Play Store eller App Store och installera det på en mobil enhet med kamerafunktion.

Funktionen Smart Check har optimerats för Galaxy- och iPhone-serierna (endast tillämpliga modeller).

1. När tvättmaskinen identifierar ett problem visas en informationskod på displayen. För att aktivera läget Smart Check håller du  Centrifug och  Alternativ intryckta samtidigt i 3 sekunder.
2. Tvättmaskinen startar förfarandet självdiagnos och visar en informationskod om ett problem upptäcks.
3. Kör programmet Samsung Smart Washer på din mobila enhet och tryck på Smart Check.
4. Placera den mobila enheten nära tvättmaskinens skärm så att smarttelefonens kamera och tvättmaskinen är vända mot varandra. Då identifieras informationskoden automatiskt av programmet.
5. När informationskoden är korrekt identifierad tillhandahåller programmet detaljerad information om problemet med tillämpliga lösningar.

OBS!

- Funktionsnamnet, Smart Check, kan variera beroende på språket.
- Om det finns starkt reflekterat ljus på tvättmaskinens skärm, kan programmet eventuellt inte identifiera informationskoden.
- Om programmet konsekutivt inte känner igen Smart Check-koden ska du ange informationskoden manuellt på programskärmen.

Underhåll

Nödtömning

Vid ett strömavbrott ska du tömma vattnet inuti trumman innan du tar ut tvätten.

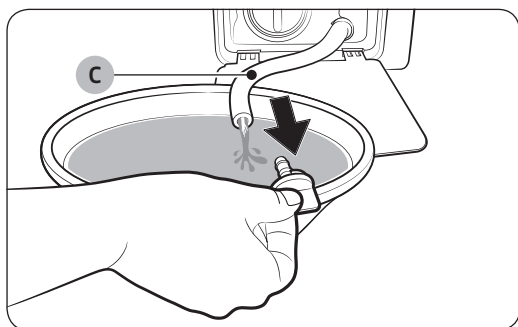
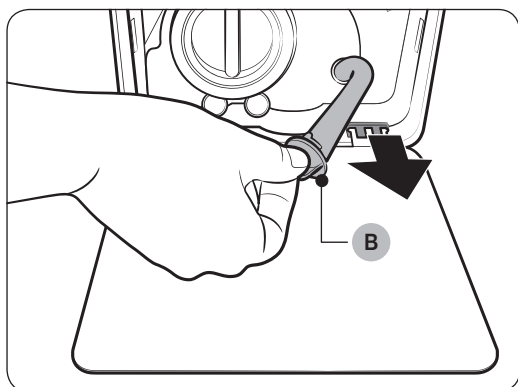
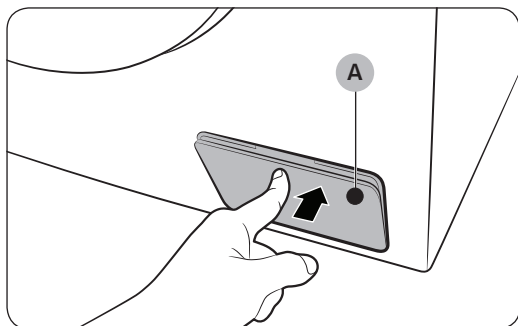

1. Stäng av och koppla bort tvättmaskinen från elnätet.
2. Tryck försiktigt på övre delen av filterlocket (A) för att öppna.
3. Sätt en tom, rymlig behållare runt locket och sträcka nödtömningsröret till behållaren medan du håller i rörets lock (B).
4. Öppna rörets lock och låt vattnet i nödtömningsröret (C) flöda in i behållaren.
5. När du är klar ska du stänga rörets lock och sätta tillbaka röret. Stäng sedan filterluckan.

OBS!

Använd en rymlig behållare eftersom vattnet i trumman kan vara mer än väntat.

Rengöring

Tvättmaskinens yta

Använd en mjuk trasa med ett mildt rengöringsmedel. Spreja inte vatten på tvättmaskinen.

Nätfilter

Rengör nätfiltret i vattenslangen en eller två gånger om året.

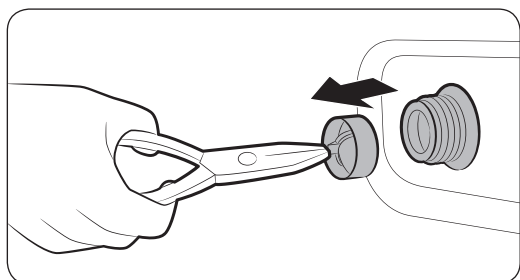
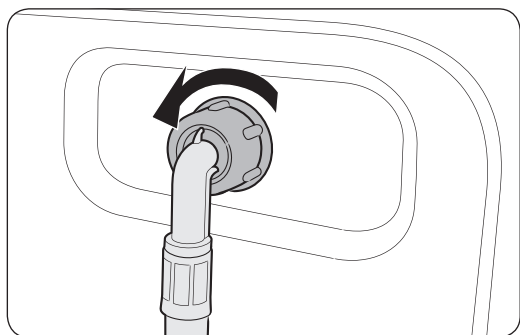

1. Stäng av tvättmaskinen och dra ut strömsladden.
2. Stäng vattenkranen.
3. Skruva loss och ta bort vattenslangen från baksidan av tvättmaskinen. Täck slangen med en trasa för att förhindra att vatten forsar ut.
4. Använd en tång för att dra ut nätfiltret från inloppsvattenventilen.
5. Sänk ner nätfiltret djupt i vatten så att den gängade anslutningen också är nedsänkt.
6. Torka nätfiltret helt i skuggan.
7. Sätt tillbaka nätfiltret i inloppsvattenventilen och återanslut vattenslangen till inloppsvattenventilen.
8. Öppna vattenkranen.

OBS!

Om nätfiltret är igensatt visas informationskoden "4C" på skärmen.

Underhåll

Pumpfilter

Det är lämpligt att rengöra pumpfiltret 5 eller 6 gånger per år för att förhindra dess igensättning. Ett igensatt pumpfilter kan minska bubbeeffekten.

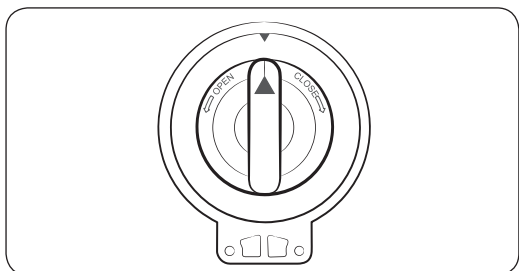
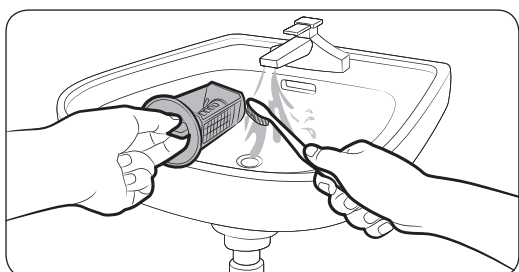
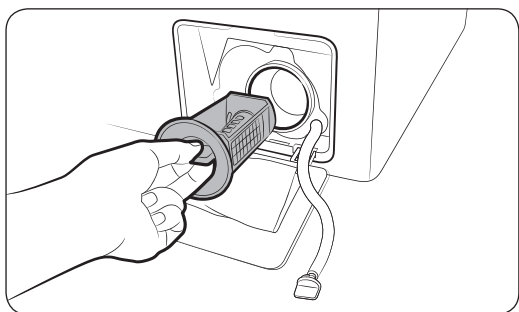

1. Stäng av tvättmaskinen och dra ut strömsladden.
2. Töm ut det återstående vattnet ur trumman. Se avsnittet "Nödtömning".
3. Tryck försiktigt på övre delen av filterlocket för att öppna.
4. Vrid pumpfiltrets knapp åt vänster och töm ut vatten som finns kvar.
5. Rengör pumpfiltret med mjuka borstar. Se till att tömningspumpens propeller inuti filtret inte är blockerad.
6. Sätt tillbaka pumpfiltret och vrid filterknappen till höger.

OBS!

Om pumpfiltret är igensatt visas informationskoden "5C" på skärmen.

VAR FÖRSIKTIG!

- Se till att filterknappen stängs ordentligt efter rengöring av filtret. Annars kan det orsaka en läcka.
- Se till att filtret är ordentligt isatt efter rengöring. Annars kan det orsaka ett funktionsfel eller en läcka.

Tvättmedelsfack

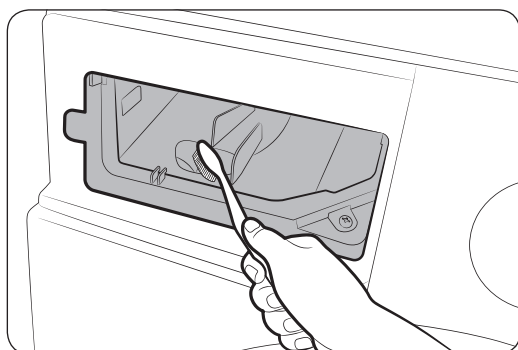
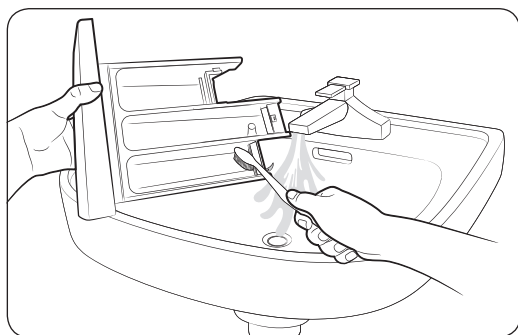
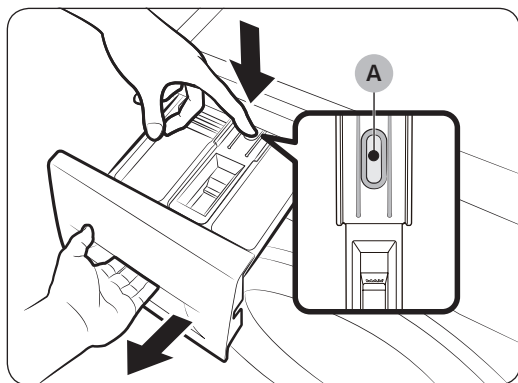



1. Håll ned frigöringsspaken (A) på insidan av facket och dra ut facket.
2. Ta bort frigöringsspaken och guiden för flytande tvättmedel från facket.

3. Rengör lådans komponenter i strömmande vatten med en mjuk borste.

4. Rengör lådan invändigt med en mjuk borste.
5. Sätt tillbaka frigöringsspaken och guiden för flytande tvättmedel i facket.
6. Skjut in facket för att stänga det.

OBS!

För att ta bort kvarvarande tvättmedel ska du köra programmet  +  SKÖLJ+CENTRIFUG med trumman tom.

Underhåll

Återhämtning från frysning

Tvättmaskinen kan frysas när det blir kallare än 0 °C.



1. Stäng av tvättmaskinen och dra ut strömsladden.
2. Häll varmt vatten över vattenkranen för att lossa på vattenslangen.
3. Ta bort vattenslangen och sänk ned den i varmt vatten.
4. Häll varmt vatten i trumman och låt det vara där i 10 minuter.
5. Återanslut vattenslangen till vattenkranen.

OBS!

Om tvättmaskinen ändå inte fungerar normalt ska du upprepa ovanstående steg tills den fungerar normalt.

Skötsel vid längre tid utan bruk

Undvik att lämna tvättmaskinen oanvänd under en längre tid. Om så är fallet ska du tömma tvättmaskinen och dra ut strömsladden.

1. Vrid på Programväljaren för att välja  +  SKÖLJ+CENTRIFUG.
2. Töm trumman och tryck på  Start/Paus.
3. När programmet är klart ska du stänga vattenkranen och koppla bort vattenslangen.
4. Stäng av tvättmaskinen och dra ut strömsladden.
5. Öppna luckan för att låta luften cirkulera genom trumman.

Felsökning

Kontrollpunkter

Om du stöter på ett problem med tvättmaskinen ska du först kontrollera tabellen nedan och prova förslagen.

Problem	Åtgärd
Startar inte.	<ul style="list-style-type: none">• Kontrollera att tvättmaskinen är inkopplad.• Se till att luckan är ordentligt stängd.• Kontrollera att vattenkranarna är öppna.• Tryck eller knacka på ► Start/Paus för att starta tvättmaskinen.• Se till att funktionen Barnlås  inte är aktiverad.• Innan tvättmaskinen börjar fyllas kommer den att göra en serie klickande ljud för att kontrollera luckans lås och göra en snabb tömning.• Kontrollera säkringen eller återställ kretsbrytaren.
Vattenförsörjningen är otillräcklig eller inget vatten tillförs.	<ul style="list-style-type: none">• Öppna vattenkranen helt.• Se till att luckan är ordentligt stängd.• Kontrollera att vattenslangen inte har frusit.• Kontrollera att vattenslangen inte är tilltrasslad eller tilltäppt.• Se till att det finns tillräckligt med vattentryck.
Efter ett program finns tvättmedel kvar i tvättmedelsfacket.	<ul style="list-style-type: none">• Kontrollera att tvättmaskinen körs med tillräckligt vattentryck.• Se till att tvättmedlet tillsätts i mitten av tvättmedelsfacket.• Se till att sköljlocket är ordentligt isatt.• Om du använder kornigt tvättmedel ska du se till att tvättmedelsväljaren är i övre läget.• Ta bort sköljlocket och rengör tvättmedelsfacket.
Orimliga vibrationer eller oljud hörs.	<ul style="list-style-type: none">• Se till att tvättmaskinen installeras på ett plant, stabilt golv som inte är halt. Om golvet inte är plant ska du använda utjämningsben för att justera höjden på tvättmaskinen.• Kontrollera att transportskruvarna är borttagna.• Kontrollera att tvättmaskinen inte har kontakt med några andra föremål.• Kontrollera att tvätten är balanserad.• Motorn kan orsaka oljud under normal drift.• Overaller eller metalldekorerade kläder kan orsaka oljud när de tvättas. Detta är normalt.• Metallföremål som mynt kan orsaka oljud. Efter tvätt ska du ta bort dessa objekt från trumman eller filterbehållaren.

Felsökning

Problem	Åtgärd
Tömmer och/eller centrifugerar inte.	<ul style="list-style-type: none">• Se till att avloppsslangen är rak hela vägen till avloppssystemet. Om du stöter på en tömningsbegränsning ska du kontakta service.• Kontrollera att smutsfiltret inte är tilltäppt.• Stäng luckan och tryck eller knacka på Start/Paus. För din säkerhet kommer tvättmaskinen inte tumlas eller snurra om inte luckan är stängd.• Kontrollera att tömningsslangen inte är fryst eller tilltäppt.• Se till att tömningsslangen är ansluten till ett avloppssystem som inte är tilltäppt.• Om tvättmaskinen inte är försörjd med tillräckligt med ström kommer den för tillfället inte att tömma eller centrifugera. Så snart tvättmaskinen återfår tillräckligt med ström kommer den att fungera normalt.
Det går inte att öppna luckan.	<ul style="list-style-type: none">• Tryck eller knacka på Start/Paus för att stoppa tvättmaskinen.• Det kan ta en stund för luckans låsmekanism att frigöra sig.• Det går inte att öppna luckan förrän tre minuter efter att tvättmaskinen har stannat eller strömmen har slagits av.• Se till att allt vatten i trumman töms.• Luckan kan inte öppnas om vatten finns kvar i trumman. Töm trumman och öppna luckan manuellt.• Se till att lampan för låst lucka är släckt. Lampan för låst lucka släcks när tvättmaskinen har tömts.
Orimligt med lödder.	<ul style="list-style-type: none">• Se till att du använder rekommenderade, lämpliga typer av rengöringsmedel.• Använd tvättmedel med hög effektivitet (HE) för att förhindra för mycket lödder.• Minska tvättmedelsmängden för mjukt vatten, små maskiner eller lätt nedsmutsad tvätt.• Tvättmedel utan hög effektivitet rekommenderas inte.
Kan inte använda ytterligare tvättmedel.	<ul style="list-style-type: none">• Se till att den återstående mängden tvättmedel och sköljmedel inte är över gränsen.

Problem	Åtgärd
Stoppar.	<ul style="list-style-type: none"> • Anslut strömsladden till ett fungerande eluttag. • Kontrollera säkringen eller återställ kretsbrytaren. • Stäng luckan och tryck på ► Start/Paus för att starta tvättmaskinen. För din säkerhet kommer tvättmaskinen inte tumlas eller snurra om inte luckan är stängd. • Innan tvättmaskinen börjar fyllas kommer den att göra en serie klickande ljud för att kontrollera luckans lås och göra en snabb tömning. • Programmet kan göra en paus eller blötningsperiod. Om du väntar en kort stund kan tvättmaskinen starta. • Se till att nätfiltret i vattenslangen vid vattenkranarna inte är tilltäppt. Rengör nätfiltret periodvis. • Om tvättmaskinen inte är försörjd med tillräckligt med ström kommer den för tillfället inte att tömma eller centrifugera. Så snart tvättmaskinen återfår tillräckligt med ström kommer den att fungera normalt.
Fylls med fel vattentemperatur.	<ul style="list-style-type: none"> • Öppna båda kranarna helt. • Se till att temperaturvalet är korrekt. • Se till att slangarna är anslutna till de rätta kranarna. Spolvattenledningarna. • Se till att varmvattenberedaren är inställd på att tillföra minst 49 °C varmt vatten i kranen. Kontrollera även varmvattenberedarens kapacitet och återvinningsgrad. • Koppla lossa slangarna och rengör nätfiltret. Nätfiltret kan vara tilltäppt. • När tvättmaskinen fylls kan vattentemperaturen förändras eftersom funktionen för automatisk temperaturstyrning styr inkommande vattentemperatur. Detta är normalt. • När tvättmaskinen fylls kan du märka att bara varmt och/eller bara kallt vatten går igenom fördelaren när kalla eller varma temperaturer väljs. Detta är normalt för funktionen för automatisk temperaturstyrning när tvättmaskinen bestämmer vattentemperaturen.
Tvätten är blöt när programmet slutar.	<ul style="list-style-type: none"> • Använd hög eller extra hög centrifugeringshastighet. • Använd tvättmedel med hög effektivitet (HE) för att minska lödder. • Mängden tvätt är för liten. Små mängder (ett eller två plagg) kan bli obalanserad och inte snurra helt. • Kontrollera att tömningsslangen inte har trasslat sig eller är tilltäppt.

Felsökning

Problem	Åtgärd
Läcker vatten.	<ul style="list-style-type: none">• Se till att luckan är ordentligt stängd.• Se till att alla slangkopplingar är täta.• Se till att änden på tömningsslangen är korrekt isatt och fastsatt i avloppssystemet.• Undvik att fylla på med för mycket tvätt.• Använd tvättmedel med hög effektivitet (HE) för att förhindra för mycket lödder.
Luktar illa.	<ul style="list-style-type: none">• Orimligt mycket lödder samlad i fördjupningar kan orsaka dålig lukt.• Kör rengöringsprogram för att sanera periodvis.• Rengör luckans tätning (membran).• Torka tvättmaskinens insida när ett program är klart.
Inga bubblor syns (endast Bubbleshot-modeller).	<ul style="list-style-type: none">• Överbelastning kan dölja bubblor.• Hårt nedsmutsad tvätt kan inte bilda bubblor.

Om problemet kvarstår ska du kontakta Samsungs kundtjänst.

Informationskoder

När tvättmaskinen inte fungerar korrekt kan du titta på informationskoden på skärmen. Kontrollera tabellen nedan och prova förslagen.

Kod	Åtgärd
4C	Vatten tillförs inte. <ul style="list-style-type: none">• Kontrollera att vattenkranarna är öppna.• Kontrollera att vattenslangarna inte är tilltäppta.• Kontrollera att vattenkranen inte är frys.• Kontrollera att tvättmaskinen körs med tillräckligt vattentryck.• Se till att kall- och varmvattenkranen är korrekt anslutna.• Rengör nätfiltret eftersom det kan vara tilltäppt.
4C2	<ul style="list-style-type: none">• Se till att kallvattenslangen är ordentligt ansluten till kallvattenkranen. Om den är ansluten till varmvattenkranen kan tvätten deformeras med vissa program.
5C	Vatten töms inte. <ul style="list-style-type: none">• Kontrollera att tömningsslangen inte är fryst eller tilltäppt.• Se till att tömningsslangen är rätt placerad beroende på typ av anslutning.• Rengör smutsfiltret eftersom det kan vara tilltäppt.• Se till att avloppsslangen är rak hela vägen till avloppssystemet.• Om informationskoden är kvar ska du kontakta kundtjänst.
dC	Tvättmaskinen används med luckan öppen. <ul style="list-style-type: none">• Se till att luckan är ordentligt stängd.• Se till att tvätten inte fastnar i luckan.
0C	Vatten har svämmat över. <ul style="list-style-type: none">• Starta om efter centrifugering.• Om informationskoden är kvar på skärmen ska du kontakta en lokal kundtjänst för Samsung.
LC, LC1	Räta ut tömningsslangen. <ul style="list-style-type: none">• Se till att änden på tömningsslangen är placerad på golvet.• Kontrollera att tömningsslangen inte är tilltäppt.• Om informationskoden är kvar ska du kontakta kundtjänst.

Felsökning











Kod	Åtgärd
UB	Centrifugering fungerar inte. <ul style="list-style-type: none">• Se till att tvätten sprids ut jämnt.• Kontrollera att tvättmaskinen står på en jämn, stabil yta.• Omfördela tvätten. Om endast ett plagg tvättas, till exempel en badrock eller ett par jeans, kan den sista centrifugeringen misslyckas och meddelandet "Ub" visas på displayen.
3C	Kontrollera motordrift. <ul style="list-style-type: none">• Försök att starta om programmet.• Om informationskoden är kvar ska du kontakta kundtjänst.
UC	Den elektroniska styrningen måste kontrolleras. <ul style="list-style-type: none">• Kontrollera om strömförsörjningen är korrekt.• Om informationskoden är kvar ska du kontakta kundtjänst.
	Låg spänning detekterad. <ul style="list-style-type: none">• Kontrollera om strömsladden är isatt.• Om informationskoden är kvar ska du kontakta kundtjänst.
HC	Värmekontroll för hög temperatur. <ul style="list-style-type: none">• Om informationskoden är kvar ska du kontakta kundtjänst.
1C	Vattennivåsensorn fungerar inte som den ska. <ul style="list-style-type: none">• Slå av maskinen och starta om programmet.• Om informationskoden är kvar ska du kontakta kundtjänst.
AC	Kontrollera kommunikationen mellan primär och sekundär PBM. <ul style="list-style-type: none">• Slå av maskinen och starta om programmet.• Om informationskoden är kvar ska du kontakta kundtjänst.
8C	MEMS-sensorn fungerar inte som den ska. <ul style="list-style-type: none">• Slå av maskinen och starta om programmet.• Om informationskoden är kvar ska du kontakta Samsungs lokala kundtjänst.
AC6	Kontrollera kommunikationen mellan primär PBA och omriktar-PBA. <ul style="list-style-type: none">• Beroende på läget kan maskinen återgå till normal drift automatiskt.• Slå av maskinen och starta om programmet.• Om informationskoden är kvar ska du kontakta Samsungs lokala kundtjänst.

Om någon informationskod är kvar på skärmen ska du kontakta en lokal kundtjänst för Samsung.

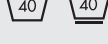
Specifikationer

Materialtabell

Följande symboler erbjuder tvättanvisningar. Tvättetiketterna innehåller fyra symboler i följande ordning: tvätt, blekning, torkning och strykning (och kemtvätt vid behov). Användningen av symbolerna är konsekvent bland tillverkarna av hushållstextilier och importerade alternativ. Följ anvisningarna på tvättetiketterna för att maximera textiliernas livslängd och minska tvättproblem.

	Impregnerade material		Stryk inte
	Fintvätt		Kan kemtvättas med alla medel
	Plagget kan tvättas i 95 °C		Kemtvätt
	Plagget kan tvättas i 60 °C		Kemtvätta endast med perklorid, tändarbränsle, ren alkohol eller R113.
	Plagget kan tvättas i 40 °C		Kemtvätta endast med fotogen, ren alkohol eller R113.
	Plagget kan tvättas i 30 °C		Kemtvätta inte
	Endast handtvätt		Plantorka
	Kemtvättas		Kan hängas för torkning
	Kan blekas i kallvatten		Torka på galge
	Blek inte		Torktumla, normal värme
	Kan strykas vid max. 200 °C		Torktumla, låg värme
	Kan strykas vid max. 150 °C		Torktumla inte
	Kan strykas vid max. 100 °C		

Specifikationer

Skydda miljön

- Den här apparaten är tillverkad av återvinningsbara material. Om du bestämmer dig för att göra dig av med apparaten ska du observera lokala regler för avfall. Kapa strömsladden så att enheten inte kan anslutas till en strömkälla. Ta bort luckan så att djur och småbarn inte kan fastna inne i apparaten.
- Överdosera inte tvättmedlet, följ tvättmedelstillverkarens instruktioner.
- Använd endast fläckborttagningsmedel före tvättcykeln om det är absolut nödvändigt.
- Spara vatten och el genom att bara köra fulla maskiner (exakt mängd beror på vilket program som används).

Specifikationsblad

*** Asterisk(er) innebär en variant av en modell och kan vara olika (0-9) eller (A-Z).

Typ			Frontmatad tvättmaskin
Modellnamn			WW9*J5**6**
Mått			B 600 x D 550 x H 850 (mm)
Vattentryck			50-800 kPa
Nettovikt			61,0 kg
Tvätt- och centrifugeringskapacitet			9,0 kg
Strömförbrukning	Tvätt och torkning	220 V	2000 W
		240 V	2400 W
Varvtal centrifug			WW9*J55*6**
			WW9*J54*6**
			1400 varv/min
			WW9*J53*6**
			WW9*J52*6**
			1200 varv/min

Typ			Frontmatad tvättmaskin
Modellnamn			WW8*J5**6**
Mått			B 600 x D 550 x H 850 (mm)
Vattentryck			50-800 kPa
Nettovikt			61,0 kg
Tvätt- och centrifugeringskapacitet			8,0 kg
Strömförbrukning	Tvätt och torkning	220 V	2000 W
		240 V	2400 W
Varvtal centrifug			WW8*J55*6**
			WW8*J54*6**
			1400 varv/min
			WW8*J53*6**
			WW8*J52*6**
			1200 varv/min

Specifikationer

Typ		Frontmatad tvättmaskin	
Modellnamn		WW7*J5**6**	
Mått		B 600 x D 550 x H 850 (mm)	
Vattentryck		50-800 kPa	
Nettovikt		61,0 kg	
Tvätt- och centrifugeringskapacitet		7,0 kg	
Strömförbrukning	Tvätt och torkning	220 V	2000 W
		240 V	2400 W
Varvtal centrifug		WW7*J55*6**	WW7*J53*6**
		WW7*J54*6**	WW7*J52*6**
		1400 varv/min	1200 varv/min

OBS!

Design och specifikationer kan ändras utan föregående meddelande i kvalitetssyfte.

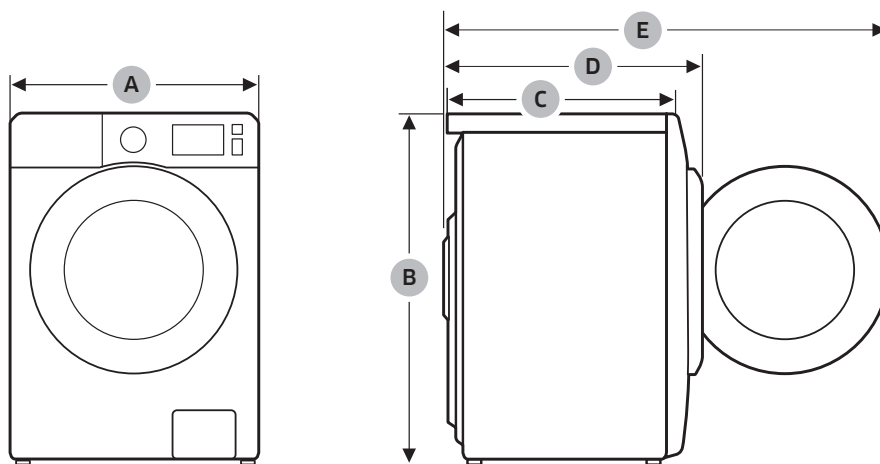

A	600 mm
B	850 mm
C	550 mm
D	630 mm
E	1 075 mm

Enligt förordning (EU) nr 1061/2010



"" Asterisk(er) innebär en variant av en modell och kan vara olika (0-9) eller (A-Z).

Samsung			
Modellnamn		WW9*J54*6**	WW9*J52*6**
Kapacitet	kg	9,0	
Energieffektivitet på en skala från D (minst effektiv) till A+++ (effektivast).		A+++	
Den årliga energiförbrukningen (bygger på 220 standardprogram för bomullstvätt i 60 °C och 40 °C med full eller delvist full maskin och förbrukning i avstängt läge och kvarlämnat påslaget läge. Faktisk energiförbrukning varierar beroende på hur enheten används.)		kWh/år	130
Energiförbrukning			
Standardprogrammet för bomullstvätt i 60 °C med full maskin	kWh	0,65	
Standardprogrammet för bomullstvätt i 60 °C med delvis full maskin	kWh	0,51	
Standardprogrammet för bomullstvätt i 40 °C med delvis full maskin	kWh	0,51	
Viktad strömförbrukning i avstängt läge.	0	0,48	
Viktad strömförbrukning i kvarlämnat påslaget läge.	0	5,00	
Den faktiska vattenförbrukningen (bygger på 220 standardtvättprogram för bomullstvätt i 60 °C och 40 °C med full eller delvist full maskin. Faktisk vattenförbrukning varierar beroende på hur enheten används.)		L/år	9400
Centrifugeringseffektklass			
Centrifugeringseffektklass på en skala från G (minst effektiv) till A (effektivast)		A	B
Maximal centrifugeringshastighet	varv/min	1400	1200
Restfukt	%	44	53
<p>Programmen BOMULL 60 °C och BOMULL 40 °C är "standardprogrammet för bomullstvätt 60 °C" och "standardprogrammet för bomullstvätt 40 °C". De är lämpliga för att rengöra normalt nedsmutsad bomullstvätt och de är de mest effektiva programmen (vad gäller vatten- och energiförbrukning) för den här typen av tvätt. I de här programmen kan den faktiska vattentemperaturen skilja sig från den angivna. Kör kalibreringsläget efter installationen (se avsnittet "Kör kalibrering (rekommenderas)" på sidan 25).</p>			
Programlängd för standardprogram			
Standardprogrammet för bomullstvätt i 60 °C med full maskin	min	319	
Standardprogrammet för bomullstvätt i 60 °C med delvis full maskin	min	289	
Standardprogrammet för bomullstvätt i 40 °C med delvis full maskin	min	289	
Tiden för påslagningsläget (TI)	min	2	
Luftburet buller uttryckt i dB(A) re 1 pW och avrundat till närmaste heltal under tvätt- och centrifugeringsfaserna för standardprogrammet för bomullstvätt i 60 °C vid full maskin;			
Huvudtvätt	dB (A) re 1 pW	50	
Centrifugering	dB (A) re 1 pW	74	
Fristående			

Specifikationer



Enligt förordning (EU) nr 1061/2010

"" Asterisk(er) innebär en variant av en modell och kan vara olika (0-9) eller (A-Z).

Samsung		
Modellnamn		WW9*J53*6**
Kapacitet	kg	9,0
Energieffektivitet på en skala från D (minst effektiv) till A+++ (effektivast).		A+++
Den årliga energiförbrukningen (bygger på 220 standardprogram för bomullstvätt i 60 °C och 40 °C med full eller delvist full maskin och förbrukning i avstängt läge och kvarlämnat påslaget läge. Faktisk energiförbrukning varierar beroende på hur enheten används.)	kWh/år	175
Energiförbrukning		
Standardprogrammet för bomullstvätt i 60 °C med full maskin	kWh	0,86
Standardprogrammet för bomullstvätt i 60 °C med delvis full maskin	kWh	0,83
Standardprogrammet för bomullstvätt i 40 °C med delvis full maskin	kWh	0,59
Viktad strömförbrukning i avstängt läge.	0	0,48
Viktad strömförbrukning i kvarlämnat påslaget läge.	0	5,00
Den faktiska vattenförbrukningen (bygger på 220 standardtvättprogram för bomullstvätt i 60 °C och 40 °C med full eller delvist full maskin. Faktisk vattenförbrukning varierar beroende på hur enheten används.)	L/år	9400
Centrifugeringseffektklass		
Centrifugeringseffektklass på en skala från G (minst effektiv) till A (effektivast)		B
Maximal centrifugeringshastighet	varv/min	1 200
Restfukt	%	53
Programmen  BOMULL 60 °C och  BOMULL 40 °C är "standardprogrammet för bomullstvätt 60 °C" och "standardprogrammet för bomullstvätt 40 °C". De är lämpliga för att rengöra normalt nedsmutsad bomullstvätt och de är de mest effektiva programmen (vad gäller vatten- och energiförbrukning) för den här typen av tvätt. I de här programmen kan den faktiska vattentemperaturen skilja sig från den angivna. Kör kalibreringsläget efter installationen (se avsnittet "Kör kalibrering (rekommenderas)" på sidan 25).		
Programlängd för standardprogram		
Standardprogrammet för bomullstvätt i 60 °C med full maskin	min	280
Standardprogrammet för bomullstvätt i 60 °C med delvis full maskin	min	220
Standardprogrammet för bomullstvätt i 40 °C med delvis full maskin	min	180
Tiden för påslagningsläget (TI)	min	2
Luftburet buller uttryckt i dB(A) re 1 pW och avrundat till närmaste heltal under tvätt- och centrifugeringsfaserna för standardprogrammet för bomullstvätt i 60 °C vid full maskin;		
Huvudtvätt	dB (A) re 1 pW	62
Centrifugering	dB (A) re 1 pW	76
Fristående		

Enligt förordning (EU) nr 1061/2010

"" Asterisk(er) innebär en variant av en modell och kan vara olika (0-9) eller (A-Z).

Samsung			
Modellnamn		WW8*J54*6**	WW8*J52*6**
Kapacitet	kg	8,0	
Energieffektivitet på en skala från D (minst effektiv) till A+++ (effektivast).		A+++	
Den årliga energiförbrukningen (bygger på 220 standardprogram för bomullstvätt i 60 °C och 40 °C med full eller delvist full maskin och förbrukning i avstängt läge och kvarlämnat påslaget läge. Faktisk energiförbrukning varierar beroende på hur enheten används.)		kWh/år	116
Energiförbrukning			
Standardprogrammet för bomullstvätt i 60 °C med full maskin	kWh	0,54	
Standardprogrammet för bomullstvätt i 60 °C med delvis full maskin	kWh	0,48	
Standardprogrammet för bomullstvätt i 40 °C med delvis full maskin	kWh	0,48	
Viktad strömförbrukning i avstängt läge.	0	0,48	
Viktad strömförbrukning i kvarlämnat påslaget läge.	0	5,00	
Den faktiska vattenförbrukningen (bygger på 220 standardtvättprogram för bomullstvätt i 60 °C och 40 °C med full eller delvist full maskin. Faktisk vattenförbrukning varierar beroende på hur enheten används.)		L/år	8100
Centrifugeringseffektklass			
Centrifugeringseffektklass på en skala från G (minst effektiv) till A (effektivast)		A	B
Maximal centrifugeringshastighet	varv/min	1400	1200
Restfukt	%	44	53
<p>Programmen  BOMULL 60 °C och  BOMULL 40 °C är "standardprogrammet för bomullstvätt 60 °C" och "standardprogrammet för bomullstvätt 40 °C". De är lämpliga för att rengöra normalt nedsmutsad bomullstvätt och de är de mest effektiva programmen (vad gäller vatten- och energiförbrukning) för den här typen av tvätt. I de här programmen kan den faktiska vattentemperaturen skilja sig från den angivna. Kör kalibreringsläget efter installationen (se avsnittet "Kör kalibrering (rekommenderas)" på sidan 25).</p>			
Programlängd för standardprogram			
Standardprogrammet för bomullstvätt i 60 °C med full maskin	min	319	
Standardprogrammet för bomullstvätt i 60 °C med delvis full maskin	min	259	
Standardprogrammet för bomullstvätt i 40 °C med delvis full maskin	min	259	
Tiden för påslagningsläget (TI)	min	2	
Luftburet buller uttryckt i dB(A) re 1 pW och avrundat till närmaste heltal under tvätt- och centrifugeringsfaserna för standardprogrammet för bomullstvätt i 60 °C vid full maskin;			
Huvudtvätt	dB (A) re 1 pW	49	
Centrifugering	dB (A) re 1 pW	74	
Fristående			

Specifikationer



Enligt förordning (EU) nr 1061/2010

"" Asterisk(er) innebär en variant av en modell och kan vara olika (0-9) eller (A-Z).

Samsung			
Modellnamn		WW8*J55*6**	WW8*J53*6**
Kapacitet	kg	8,0	
Energieffektivitet på en skala från D (minst effektiv) till A+++ (effektivast).		A+++	
Den årliga energiförbrukningen (bygger på 220 standardprogram för bomullstvätt i 60 °C och 40 °C med full eller delvist full maskin och förbrukning i avstängt läge och kvarlämnat påslaget läge. Faktisk energiförbrukning varierar beroende på hur enheten används.)		kWh/år	166
Energiförbrukning			
Standardprogrammet för bomullstvätt i 60 °C med full maskin		kWh	0,85
Standardprogrammet för bomullstvätt i 60 °C med delvis full maskin		kWh	0,73
Standardprogrammet för bomullstvätt i 40 °C med delvis full maskin		kWh	0,56
Viktad strömförbrukning i avstängt läge.		0	0,48
Viktad strömförbrukning i kvarlämnat påslaget läge.		0	5,00
Den faktiska vattenförbrukningen (bygger på 220 standardtvättprogram för bomullstvätt i 60 °C och 40 °C med full eller delvist full maskin. Faktisk vattenförbrukning varierar beroende på hur enheten används.)		L/år	8100
Centrifugeringseffektklass			
Centrifugeringseffektklass på en skala från G (minst effektiv) till A (effektivast)		B	
Maximal centrifugeringshastighet		varv/min	1400 1200
Restfukt		%	53
<p>Programmen BOMULL 60 °C och BOMULL 40 °C är "standardprogrammet för bomullstvätt 60 °C" och "standardprogrammet för bomullstvätt 40 °C". De är lämpliga för att rengöra normalt nedsmutsad bomullstvätt och de är de mest effektiva programmen (vad gäller vatten- och energiförbrukning) för den här typen av tvätt. I de här programmen kan den faktiska vattentemperaturen skilja sig från den angivna. Kör kalibreringsläget efter installationen (se avsnittet "Kör kalibrering (rekommenderas)" på sidan 25).</p>			
Programlängd för standardprogram			
Standardprogrammet för bomullstvätt i 60 °C med full maskin		min	252
Standardprogrammet för bomullstvätt i 60 °C med delvis full maskin		min	222
Standardprogrammet för bomullstvätt i 40 °C med delvis full maskin		min	182
Tiden för påslagningsläget (TI)		min	2
Luftburet buller uttryckt i dB(A) re 1 pW och avrundat till närmaste heltal under tvätt- och centrifugeringsfaserna för standardprogrammet för bomullstvätt i 60 °C vid full maskin;			
Huvudtvätt		dB (A) re 1 pW	62
Centrifugering		dB (A) re 1 pW	79 76
Fristående			

Enligt förordning (EU) nr 1061/2010

"" Asterisk(er) innebär en variant av en modell och kan vara olika (0-9) eller (A-Z).

Samsung			
Modellnamn		WW7*J54*6**	WW7*J52*6**
Kapacitet	kg	7,0	
Energieffektivitet på en skala från D (minst effektiv) till A+++ (effektivast).		A+++	
Den årliga energiförbrukningen (bygger på 220 standardprogram för bomullstvätt i 60 °C och 40 °C med full eller delvist full maskin och förbrukning i avstängt läge och kvarlämnat påslaget läge. Faktisk energiförbrukning varierar beroende på hur enheten används.)		kWh/år	103
Energiförbrukning			
Standardprogrammet för bomullstvätt i 60 °C med full maskin	kWh	0,52	
Standardprogrammet för bomullstvätt i 60 °C med delvis full maskin	kWh	0,39	
Standardprogrammet för bomullstvätt i 40 °C med delvis full maskin	kWh	0,39	
Viktad strömförbrukning i avstängt läge.	0	0,48	
Viktad strömförbrukning i kvarlämnat påslaget läge.	0	5,00	
Den faktiska vattenförbrukningen (bygger på 220 standardtvättprogram för bomullstvätt i 60 °C och 40 °C med full eller delvist full maskin. Faktisk vattenförbrukning varierar beroende på hur enheten används.)		L/år	7400
Centrifugeringseffektklass			
Centrifugeringseffektklass på en skala från G (minst effektiv) till A (effektivast)		B	
Maximal centrifugeringshastighet	varv/min	1400	1200
Restfukt	%	53	
<p>Programmen  BOMULL 60 °C och  BOMULL 40 °C är "standardprogrammet för bomullstvätt 60 °C" och "standardprogrammet för bomullstvätt 40 °C". De är lämpliga för att rengöra normalt nedsmutsad bomullstvätt och de är de mest effektiva programmen (vad gäller vatten- och energiförbrukning) för den här typen av tvätt. I de här programmen kan den faktiska vattentemperaturen skilja sig från den angivna. Kör kalibreringsläget efter installationen (se avsnittet "Kör kalibrering (rekommenderas)" på sidan 25).</p>			
Programlängd för standardprogram			
Standardprogrammet för bomullstvätt i 60 °C med full maskin	min	312	
Standardprogrammet för bomullstvätt i 60 °C med delvis full maskin	min	197	
Standardprogrammet för bomullstvätt i 40 °C med delvis full maskin	min	197	
Tiden för påslagningsläget (TI)	min	2	
Luftburet buller uttryckt i dB(A) re 1 pW och avrundat till närmaste heltal under tvätt- och centrifugeringsfaserna för standardprogrammet för bomullstvätt i 60 °C vid full maskin;			
Huvudtvätt	dB (A) re 1 pW	51	
Centrifugering	dB (A) re 1 pW	74	
Fristående			

Specifikationer

Enligt förordning (EU) nr 1061/2010

*** Asterisk(er) innebär en variant av en modell och kan vara olika (0-9) eller (A-Z).

Samsung			
Modellnamn		WW7*J55*6**	WW7*J53*6**
Kapacitet	kg	7,0	
Energieffektivitet på en skala från D (minst effektiv) till A+++ (effektivast).		A+++	
Den årliga energiförbrukningen (bygger på 220 standardprogram för bomullstvätt i 60 °C och 40 °C med full eller delvist full maskin och förbrukning i avstängt läge och kvarlämnat påslaget läge. Faktisk energiförbrukning varierar beroende på hur enheten används.)		kWh/år	153
Energiförbrukning			
Standardprogrammet för bomullstvätt i 60 °C med full maskin		kWh	0,74
Standardprogrammet för bomullstvätt i 60 °C med delvis full maskin		kWh	0,72
Standardprogrammet för bomullstvätt i 40 °C med delvis full maskin		kWh	0,53
Viktad strömförbrukning i avstängt läge.		0	0,48
Viktad strömförbrukning i kvarlämnat påslaget läge.		0	5,00
Den faktiska vattenförbrukningen (bygger på 220 standardtvättprogram för bomullstvätt i 60 °C och 40 °C med full eller delvist full maskin. Faktisk vattenförbrukning varierar beroende på hur enheten används.)		L/år	7400
Centrifugeringseffektclass			
Centrifugeringseffektclass på en skala från G (minst effektiv) till A (effektivast)		B	
Maximal centrifugeringshastighet		varv/min	1400 1200
Restfukt		%	53
<p>Programmen BOMULL 60 °C och BOMULL 40 °C är "standardprogrammet för bomullstvätt 60 °C" och "standardprogrammet för bomullstvätt 40 °C". De är lämpliga för att rengöra normalt nedsmutsad bomullstvätt och de är de mest effektiva programmen (vad gäller vatten- och energiförbrukning) för den här typen av tvätt. I de här programmen kan den faktiska vattentemperaturen skilja sig från den angivna. Kör kalibreringsläget efter installationen (se avsnittet "Kör kalibrering (rekommenderas)" på sidan 25).</p>			
Programlängd för standardprogram			
Standardprogrammet för bomullstvätt i 60 °C med full maskin		min	252
Standardprogrammet för bomullstvätt i 60 °C med delvis full maskin		min	222
Standardprogrammet för bomullstvätt i 40 °C med delvis full maskin		min	182
Tiden för påslagningsläget (TI)		min	2
Luftburet buller uttryckt i dB(A) re 1 pW och avrundat till närmaste heltal under tvätt- och centrifugeringsfaserna för standardprogrammet för bomullstvätt i 60 °C vid full maskin;			
Huvudtvätt		dB (A) re 1 pW	62
Centrifugering		dB (A) re 1 pW	79 76
Fristående			

Information om huvudtvättprogram

Modell	Program	Temperatur (°C)	Kapacitet (kg)	Cykeltid (min)	Restfuktninnehåll (%)		Vattenförbrukning (L/program)	Energiförbrukning (kWh/program)
					1400 varv/min	1200 varv/min		
WW9*J54*6** WW9*J52*6**	BOMULL	20	4,5	98	56	59	68	0,27
	BOMULL	40	4,5	289	44	53	39	0,51
		60	4,5	289	44	53	39	0,51
			60	9,0	319	44	53	47
	SYNTET	40	4,0	158	35	35	68	0,68
WW9*J53*6**	BOMULL	20	4,5	95	-	59	68	0,30
	BOMULL	40	4,5	180	-	53	39	0,59
		60	4,5	220	-	53	39	0,83
			60	9,0	280	-	53	47
	SYNTET	40	4,0	155	-	35	68	0,80
WW8*J54*6** WW8*J52*6**	BOMULL	20	4,0	98	56	59	57	0,26
	BOMULL	40	4,0	259	44	53	33	0,48
		60	4,0	259	44	53	33	0,48
			60	8,0	319	44	53	41
	SYNTET	40	4,0	158	35	35	68	0,68
WW8*J55*6** WW8*J53*6**	BOMULL	20	4,0	95	56	59	57	0,29
	BOMULL	40	4,0	182	53	53	33	0,56
		60	4,0	222	53	53	33	0,73
			60	8,0	252	53	53	41
	SYNTET	40	4,0	155	35	35	68	0,80
WW7*J54*6** WW7*J52*6**	BOMULL	20	3,5	98	56	59	50	0,25
	BOMULL	40	3,5	197	53	53	31	0,39
		60	3,5	197	53	53	31	0,39
			60	7,0	312	53	53	36
	SYNTET	40	4,0	158	35	35	68	0,68
WW7*J55*6** WW7*J53*6**	BOMULL	20	3,5	95	56	59	50	0,28
	BOMULL	40	3,5	182	53	53	31	0,53
		60	3,5	222	53	53	31	0,72
			60	7,0	252	53	53	36
	SYNTET	40	4,0	155	35	35	68	0,80

Värdena i tabellen har uppmätts under förhållandena som finns angivna i Standard IEC60456/EN60456. Faktiska värden varierar beroende på hur enheten används.

FRÅGOR ELLER KOMMENTARER?

LAND	RING	ELLER BESÖK OSS PÅ WEBBEN
DENMARK	70 70 19 70	www.samsung.com/dk/support
FINLAND	030-6227 515	www.samsung.com/fi/support
NORWAY	815 56480	www.samsung.com/no/support
SWEDEN	0771 726 786	www.samsung.com/se/support



DC68-03779H-01