

Tvättmaskin

Användarhandbok

WW9*TA*****/WW8*TA*****/WW7*TA*****



SAMSUNG

Innehåll

Information om säkerhet	4
Vad du behöver veta om säkerhetsanvisningarna	4
Viktiga säkerhetssymboler	4
Viktiga säkerhetsföreskrifter	5
Kritiska installationsvarningar	6
Installationsföreskrifter	8
Kritiska användningsvarningar	8
Försiktighetsåtgärder vid användning	9
Kritiska rengöringsvarningar	12
Instruktioner för WEEE	12
Ecodesign	13
Installation	14
Medföljande delar	14
Installationskrav	16
Steg-för-steg-installation	18
Innan du börjar	29
Inledande inställningar	29
Riktlinjer för tvättprogram	29
Rekommenderat tvättmedel	33
Riktlinjer för tvättmedelsfacket	34
Drift	37
Kontrollpanel	37
Enkla steg för att starta	38
Programöversikt	39
Inställningar	42
Underhåll	43
DRUM CLEAN (TRUMRENGÖRING)	43
Smart Check 	44
Nödtömning	45
Rengöring	46
Återhämtning från frysning	49
Skötsel vid längre tid utan bruk	49

Felsökning	50
Kontrollpunkter	50
Informationskoder	54
Specifikationer	56
Materialtabell	56
Skydda miljön	58
Garanti gällande reservdelar	58
Specifikationsblad	59
EPREL-information	61
Indikativ information (enligt EU 2019/2023)	61



Information om säkerhet

Grattis till din nya tvättmaskin från Samsung. I den här manualen finns viktig information om installation, användning och underhåll av din nya maskin. Ta lite tid för att läsa igenom den här manualen för att kunna utnyttja tvättmaskinens många fördelar och funktioner.

Vad du behöver veta om säkerhetsanvisningarna

Läs igenom den här användarhandboken noggrant för att säkerställa att du vet hur säkert och effektivt du använder vissa omfattande funktioner i din nya enhet. Förvara användarhandboken på en säker plats nära enheten för framtida referens. Använd bara den här enheten för det syfte den är avsedd för och enligt vad som beskrivs i bruksanvisningen.

Varningar och viktiga säkerhetsanvisningar i den här bruksanvisningen täcker inte alla möjliga förhållanden och situationer som kan uppstå. Använd ditt sunda förnuft och var noggrann vid installation, användning och med underhåll av maskinen.

Eftersom följande användaranvisningar täcker olika modeller, kan egenskaperna för din tvättmaskin skilja sig lite från de som beskrivs i den här bruksanvisningen och alla varningstecken kanske inte är tillämpliga. Om du har några frågor eller kommentarer, kan du kontakta närmaste servicecenter eller söka hjälp och information online på adressen www.samsung.com.

Viktiga säkerhetssymboler

Vad symbolerna och tecknen i handboken betyder:

WARNING!

Farlig och osäker hantering kan resultera i **allvarliga personskador, dödsfall och/eller skada på egendom.**

VAR FÖRSIKTIG!

Farlig eller osäker hantering som kan leda till **personskada och/eller skada på egendom.**

OBS!

Anger att det finns en risk för personskador eller materialskador.

Dessa varningstecken finns här för att förhindra att du och andra skadas.

Följ dem exakt.

Efter att du har läst den här användarhandboken ska du förvara den på ett säkert ställe för framtida referens.

Läs alla anvisningar innan du använder tvättmaskinen.

Liksom för annan utrustning som går på el och innehåller rörliga delar finns potentiella risker. För att säkert kunna använda den här utrustningen ska du bekanta dig med dess funktioner och testa den före användning.



Viktiga säkerhetsföreskrifter

WARNING!

Följ säkerhetsföreskrifterna när du vill minska risken för eldsvåda, elektrisk stöt eller personskador när du använder maskinen, inklusive följande:

1. Den här maskinen ska inte användas av personer (inklusive barn) med nedsatt fysisk, sensorisk eller mental förmåga, eller som saknar erfarenhet och kunskap, förutom om de övervakas och instrueras i hur apparaten används av en person som ansvarar för deras säkerhet.
2. **För användning i Europa:** Den här maskinen kan användas av barn från 8 år och personer med nedsatt fysisk, sensorisk eller mental förmåga eller som saknar erfarenhet och kunskap om de har fått tillräcklig övervakning eller instruktioner gällande användning av enheten på ett säkert sätt och om de förstår vilka faror som medförs. Barn får inte leka med enheten. Rengöring och användarunderhåll ska inte utföras av barn utan övervakning.
3. Barn ska övervakas av en vuxen så att de inte leker med apparaten.
4. Om strömkabeln skadas måste den bytas av tillverkaren, en servicetekniker eller liknande kvalificerad person för att undvika fara.
5. De nya slangarna som medföljer maskinen ska användas och gamla slangar får inte återanvändas.
6. För apparater med ventilationshål i botten är det viktigt att det inte finns några mattor som täcker för öppningarna.
7. **För användning i Europa:** Barn under 3 år ska inte använda apparaten om de inte övervakas.

Information om säkerhet

8. **VAR FÖRSIKTIG!** För att undvika fara på grund av oavsiktlig återställning av termosäkringen får apparaten inte försörjas av en extern kopplingsenhet, t.ex. en timer, eller vara ansluten till en krets som regelbundet slås av och på av elförsörjningen.
9. Den här apparaten är endast avsedd att användas i hushåll och är inte avsedd att användas
 - i personalkök i butiker, på kontor eller andra arbetsmiljöer
 - på bondgårdar
 - av gäster på hotell, motell och andra boenden
 - i bed & breakfast-miljöer
 - i allmänna utrymmen i hyreshus eller i tvättomater.

Kritiska installationsvarningar

WARNING!

Installationen av den här maskinen måste utföras av en kvalificerad tekniker eller ett serviceföretag.

- Om så inte sker kan det resultera i elektrisk stöt, brand, explosion, problem med enheten eller skador.

Enheten är tung, var försiktig när du lyfter i den.

Koppla in strömsladden ordentligt i ett vägguttag som uppfyller lokala elspecifikationer. Använd endast uttaget för den här apparaten och använd inte en förlängningssladd.

- Om du delar vägguttaget med andra enheter via ett grenuttag eller använder förlängningssladd kan det resultera i elektrisk stöt eller brand.
- Se till att spänning, frekvens och ström är samma som de för produktspecifikationerna. Om detta inte följs kan det orsaka en elektrisk stöt eller brand.

Ta regelbundet bort alla främmande ämnen, såsom damm eller vatten, från kontaktens stift och kontaktpunkter med en torr trasa.

- Dra ur kontakten och rengör den med en torr trasa.
- Om detta inte följs kan det orsaka en elektrisk stöt eller brand.

Koppla in elkontakten i vägguttaget så att sladden dras mot golvet.

- Om du kopplar in elkontakten i uttaget i motsatt riktning kan elkablarna skadas och det kan resultera i elektrisk kortslutning eller brand.

Håll allt förpackningsmaterial utom räckhåll för barn, eftersom det kan vara farligt.

- Om ett barn sätter en påse över huvudet kan det resultera i kvävning.

Om enheten eller elkontakten skadas ska du kontakta närmaste servicecenter.

Enhetsen måste jordas.

Jorda inte in enheten till en gasledning, ett vattenrör av plast eller en telefonlinje.

- Detta kan resultera i elektrisk stöt, brand, explosion eller problem med enheten.
- Koppla aldrig in strömsladden till ett uttag som inte är korrekt jordat och se till att det uppfyller lokala och nationella regler.

Installera inte enheten nära ett värmeaggregat eller antändbara material.

Installera inte den här enheten på en fuktig, oljig eller dammig plats, eller på en plats där du utsätts för direkt solljus eller vatten (regndroppar).

Installera inte den här enheten på en plats med låg temperatur.

- Frost kan göra att rören spricker.

Installera inte den här enheten på en plats där det läcker ut gas.

- Detta kan resultera i elektrisk stöt eller brand.

Använd inte en elektrisk transformator.

- Detta kan resultera i elektrisk stöt eller brand.

Använd inte en skadad kontakt, strömsladd eller ett vägguttag som sitter löst.

- Detta kan resultera i elektrisk stöt eller brand.

Du får inte dra eller böja strömsladden överdrivet mycket.

Vrid inte och knyt inte strömsladden.

Haka inte strömsladden över ett metallföremål, placera inte ett tungt objekt på strömsladden, stick inte in strömsladden mellan föremål och tryck inte in strömsladden i området bakom enheten.

- Detta kan resultera i elektrisk stöt eller brand.

Dra inte i strömsladden när du kopplar ur den ur vägguttaget.

- Dra ur sladden genom att hålla i kontakten.
- Om detta inte följs kan det orsaka en elektrisk stöt eller brand.

Den här apparaten ska placeras så att det är lätt att komma åt elkontakten, vattentillförseln och utloppsroren.

Efter reparation av en icke-auktorerad tjänsteleverantör, reparation utförd av en själv eller icke-professionell reparation av produkten är Samsung inte ansvarig för skador på produkten, personskada eller andra produktsäkerhetsproblem orsakade av ett försök att reparera produkten som inte noggrant följer dessa reparations- och underhållsinstruktioner. Eventuella skador på produkten orsakade av ett försök att reparera produkten utförd av någon annan än en Samsung-certifierad tjänsteleverantör täcks inte av garantin.

Information om säkerhet

Installationsföreskrifter

⚠ VAR FÖRSIKTIG!

Den här enheten ska placeras på ett sådant sätt att elkontakten är lättåtkomlig.

- Om detta inte följs kan det orsaka elektrisk kortslutning eller brand på grund av elläckage.

Installera och nivåinriktad enheten så att den kan bära sin egen vikt.

- Om du underlåter att göra detta kan det resultera i onormala vibrationer, oljud eller problem med enheten.

Kritiska användningsvarningar

⚠ VARNING!

Om enheten svämmar över ska du stänga av vattentillförseln och strömmen omedelbart och kontakta ditt närmaste servicecenter.

- Rör inte vid strömkontakten med våta händer.
- Om du underlåter att göra det kan det orsaka elektrisk stöt.

Om enheten avger ett främmande ljud, lukt av bränt eller rök ska du koppla ur strömsladden direkt och kontakta närmaste servicecenter.

- Om detta inte följs kan det orsaka en elektrisk stöt eller brand.

I händelse av gasläckage (t. ex. propangas, LP-gas etc.), ska du vädra direkt utan att röra vid elkontakten. Rör inte vid enheten eller strömsladden.

- Använd inte en ventilfläkt.
- En gnista kan resultera i explosion eller brand.

Ta bort tvättmaskinens luckspak innan du kasserar enheten.

- Om barn fastnar i enheten finns det risk för kvävning.

Se till att avlägsna förpackningsmaterial (skumgummi, plast) som sitter på tvättmaskinens undersida före användning.

Tvätta inte plagg som har kontaminerats med bensin, fotogen, bensen, thinner, alkohol eller andra antändbara eller explosiva ämnen.

- Detta kan leda till elektrisk kortslutning, brand eller explosion.

Öppna inte luckan till tvättmaskinen med våld under användning (tvätt i hög temperatur/torkning/centrifugering).

- Vatten som rinner ut ur tvättmaskinen kan resultera i brännskador eller göra så att golvet blir halt. Det kan resultera i skador.
- Om du öppnar luckan med våld kan det resultera i skada på enheten eller personskada.

Rör inte vid strömkontakten med våta händer.

- Detta kan leda till en elektrisk stöt.

Slå inte av enheten genom att dra ur strömsladden under tiden maskinen är igång.

- Om du kopplar ur strömsladden ur vägguttaget igen kan det orsaka gnistbildning och resultera i elektrisk stöt eller brand.

Låt inte barn klättra in i eller på maskinen.

- Detta kan leda till elektrisk kortslutning eller personskada.

Stick inte in handen eller ett metallföremål under tvättmaskinen när den används.

- Det kan resultera i skador.

Koppla inte ur enheten genom att dra ut strömsladden. Greppa alltid tag i kontakten med en fast hand och dra den rakt ut ur uttaget.

- Skada på sladden kan orsaka kortslutning, brand och/eller kortslutning.

Försök inte att reparera, demontera eller modifiera enheten själv.

- Använd ingen säkring (t.ex. koppartråd, ståltråd etc.) förutom standardsäkringen.
- När enheten behöver repareras eller ominstalleras ska du kontakta närmaste servicecenter.
- Om du inte gör detta kan det resultera i en elektrisk stöt, brand, problem med enheten eller skada.

Om vattentillförselslangen lossnar från vattenkranen och vatten flödar över ska du koppla ur strömsladden.

- Om detta inte följs kan det orsaka en elektrisk stöt eller brand.

Koppla ur strömsladden när enheten inte används under längre perioder eller under åska/blixtväder.

- Om detta inte följs kan det orsaka en elektrisk stöt eller brand.

Om några främmande ämnen tränger in i enheten ska du dra ut strömsladden och kontakta närmaste kundtjänst för Samsung.

- Detta kan resultera i elektrisk stöt eller brand.

Låt inte barn (eller djur) leka på eller i tvättmaskinen. Tvättmaskinens lucka öppnas inte utan svårighet från insidan och barn kan skadas allvarligt om de fastnar där.

Försiktighetsåtgärder vid användning

VAR FÖRSIKTIG!

Om tvättmaskinen utsätts för främmande ämnen som t.ex. tvättmedel, smuts, matrester etc. ska du koppla ur strömsladden och rengöra tvättmaskinen med en mjuk, fuktig trasa.

- Om du inte gör det kan det orsaka missfärgning, deformation, skada och rost.

Det främre glaset kan gå sönder om det utsätts för slag. Var försiktig när du använder tvättmaskinen.

- Om glaset går sönder kan det orsaka personskada.

Öppna vattenkranen långsamt om den inte använts under längre tid, efter ett vattenförsörjningsfel eller vid återanslutning av vattenslangen.

- Lufttrycket i vattenförsörjningslangen eller vattenröret kan resultera i skada på en del av enheten eller i vattenläckage.

Om det inträffar ett fel vid tömningen under användning, ska du kontrollera om det finns ett tömningsproblem.

- Om tvättmaskinen används när den har svämmat över på grund av ett tömningsproblem kan det resultera i kortslutning eller brand.



Information om säkerhet

Lägg i tvätten helt i tvättmaskinen, så att inget fastnar i luckan.

- Om tvätt fastnar i luckan kan det orsaka skada på tvätten eller tvättmaskinen, eller i vattenläckage.

Vrid av vattenkranen när tvättmaskinen inte används.

- Se till att skruven på vattentillförselslangen är ordentligt åtdragen.

Var försiktig så att inte gummipackningar och främre luckglaset blir nedsmutsat av främmande ämnen (exempelvis spill, trådar, hår etc.)

- Om ett främmande ämne fastnar i luckan eller luckan inte stängs helt kan det orsaka vattenläckage.

Öppna kranen och kontrollera om vattentillförselslangen är ordentligt åtdragen och att det inte finns några vattenläckage innan du använder enheten.

- Om skruvarna på vattentillförselslangen sitter löst kan det orsaka vattenläckage.

Enheten du har köpt är endast till för användning i hemmet.

Om den här enheten används i företagssyfte uppfyller det kriterierna för vårdslös produktanvändning. I det här fallet täcks inte enheten av standardgarantin som erbjuds av Samsung och inget ansvar kan tas av Samsung för felfunktion eller skador till följd av felaktig användning.

Stå inte på enhetens ovansida och placera inga föremål (exempelvis tvätt, tända ljus, tända cigaretter, kemikalier, metallföremål etc.) på enheten.

- Detta kan resultera i en elektrisk stöt, brand, problem med enheten eller skada.

Spruta inte flyktiga ämnen såsom insektsmedel på maskinens utsida.

- Det är både skadligt för människor och kan resultera i elektrisk stöt, brand eller problem med enheten.

Placera inga föremål nära tvättmaskinen som genererar elektromagnetiska fält.

- Detta kan orsaka skada på grund av felfunktion.

Vatten som töms ut under hög temperatur eller torkning är hett. Rör inte vid vattnet.

- Det kan resultera i brännskador eller personskador.

Tömningstiden kan variera beroende på vattentemperaturen. Om vattentemperaturen är för hög påbörjas tömningsprocessen när vattnet har svalnat.

Tvätta, centrifugera och torktumla inte impregnerade sätesmaterial, mattor och klädsel (*) om inte apparaten har ett specialprogram för de här materialen.

(*): Sängkläder av ylle, regnskydd, fiskevästar, skidbyxor, sovsäckar, blöjbyxor och cykelklädsel, bilklädsel etc.

- Tvätta inte tjocka eller hårda mattor även om tvättmarkeringen visas på underhållsetiketten. Detta kan resultera i personskada eller skada på tvättmaskinen, väggar, golv och kläder på grund av onormala vibrationer.
- Tvätta inte mattor eller dörmattor med gummibaksida. Gummit kan lossna och fastna i trumman och detta kan resultera i felfunktion, exempelvis vid tömning.

Använd inte tvättmaskinen när tvättmedelsfacket är utdraget.

- Detta kan leda till elektrisk kortslutning eller skada på grund av vattenläckage.

Rör inte vid insidan av trumman under tiden eller precis efter torkningen, eftersom den är het.

- Det kan resultera i brännskador.



Luckans glas blir varmt när disk- och torkprogrammen körs. Därför ska du inte vidröra luckans glas.

Låt inte heller barn leka i närheten av diskmaskinen eller vidröra luckans glas.

- Det kan resultera i brännskador.

Stoppa inte in händerna i tvättmedelsfacket.

- Det här kan orsaka skada, eftersom du kan fastna med handen i inmatningsenheten för tvättmedel.

Ta bort guiden för flytande tvättmedel (enbart tillämpliga modeller) vid användning av pulvertvättmedel.

- Annars kan det läcka vatten genom framsidan av tvättmedelsfacket.

Placera inga andra föremål (exempelvis skor, matavfall, djur) utöver tvätt i tvättmaskinen.

- Det kan resultera i skada på tvättmaskinen, eller personskada och dödsfall för djur på grund av onormala vibrationer.

Rör inte vid knapparna med vassa föremål, såsom stift, knivar, fingernaglar etc.

- Detta kan leda till en elektrisk stöt eller skada.

Tvätta inte tvätt som har kontaminerats av oljor, krämer eller lotioner, som vanligen återfinns i hudvårdsbutiker och massagekliniker.

- Det kan göra att gummipackningen blir deformerad och resultera i vattenläckage.

Lämna inte metallföremål, såsom säkerhetsnålar eller hårnålar, eller blekmedel i trumman under för lång tid.

- Detta kan göra att trumman rostar.
- Om rost skulle börja uppstå på trummans yta skall du stryka på ett (neutralt) rengöringsmedel på ytan och använda en svamp eller en mjuk trasa för att rengöra det. Använd aldrig en metallborste.

Använd inte kemtvättmedel direkt och tvätta, skölj eller centrifugera inte tvätt som har kommit i kontakt med kemtvättmedel.

- Det kan resultera i spontan antändning på grund av värmeoxideringen av oljan.

Använd inte hett vatten från enheter för vattenkylning/-uppvärmning.

- Det kan resultera i problem med tvättmaskinen.

Använd inte naturlig handtvål för tvättmaskinen.

- Om den hårdnar och samlas inuti tvättmaskinen kan det resultera i problem med enheten, missfärgning, rost och dålig lukt.

Placera sockar och underkläder i tvättnät och tvätta dem tillsammans med annan tvätt.

Tvätta inte stortvätt som exempelvis sänglinne i tvättnät.

- Om du inte gör det kan det orsaka onormala vibrationer.

Använd inte härdat tvättmedel.

- Om det ackumulerar inuti tvättmaskinen kan det leda till vattenläckage.

Se till att alla fickorna på alla kläder är tömda innan du tvättar.

- Hårda, vassa föremål som mynt, säkerhetsnålar, spikar, skruvar eller stenar kan orsaka omfattande skador på apparaten.

Tvätta inte kläder med stora spännen, knappar eller andra metaller.

Information om säkerhet

Sortera tvätten via färg utifrån färgäkthet och välj rekommenderat program, vattentemperatur och flerfunktioner.

- Det kan resultera i missfärgning eller skada på textilier.

Var försiktig så inte barns fingrar fastnar i luckan när du stänger den.

- Om inte detta följs kan det leda till skador.

För att förhindra lukt och mögel ska du lämna luckan öppen efter ett tvättprogram för att låta trumman torka.

För att förhindra att kalkavlagringar byggs upp ska du lämna tvättmedelsfacket öppet efter ett tvättprogram och torka inuti det.

Kritiska rengöringsvarningar

⚠ VARNING!

Gör inte rent apparaten genom att spreja vatten direkt på den.

Använd inte rengöringsmedel med stark syra.

Använd inte bensen, thinner eller alkohol för att rengöra enheten.

- Detta kan leda till missfärgning, deformation, skada, en elektrisk stöt eller brand.

Koppla ur enheten ur vägguttaget före rengöring eller underhåll.

- Om detta inte följs kan det orsaka en elektrisk stöt eller brand.

Instruktioner för WEEE



Korrekt avfallshantering av produkten (elektriska och elektroniska produkter)

(Gäller i länder med separata insamlingsystem)

Denna symbol på produkten, tillbehören och i manualen anger att produkten och de elektroniska tillbehören (t.ex. laddare, headset, USB-kabel) inte bör sorteras tillsammans med annat hushållsavfall när de kasseras. Dessa föremål bör hanteras separat för ändamålsenlig återvinning av beståndsdelarna för att förhindra fara för hälsa och miljö.

Hushållsanvändare bör kontakta återförsäljaren som sålt produkten eller kommunen för vidare information om var och hur produkten och tillbehören kan återvinnas på ett miljösäkert sätt.

Företagsanvändare bör kontakta leverantören samt verifiera angivna villkor i köpekontraktet. Produkten och de elektroniska tillbehören bör inte hanteras tillsammans med annat kommersiellt avfall.

Besök vår sida om hållbarhet på www.samsung.com om du vill veta mer om Samsungs miljöengagemang och om produktregleringskrav, t.ex. REACH, WEEE eller batterier.

Ecodesign

Detaljerade instruktioner om installation och rengöring av tvättmaskinen och ekodesigninformation (enligt (EU)2019/2023) finns på Samsungs webbplats (<http://www.samsung.com>). Gå till Support > Support Hem och skriv in modellens namn.

Installation

Följ dessa instruktioner noga för att säkerställa korrekt installation av tvättmaskinen och för att förebygga olyckor när du tvättar.

Medföljande delar

Se till att alla delar finns med i förpackningen. Om du har problem med tvättmaskinen eller delarna ska du kontakta Samsungs kundtjänst eller återförsäljaren.

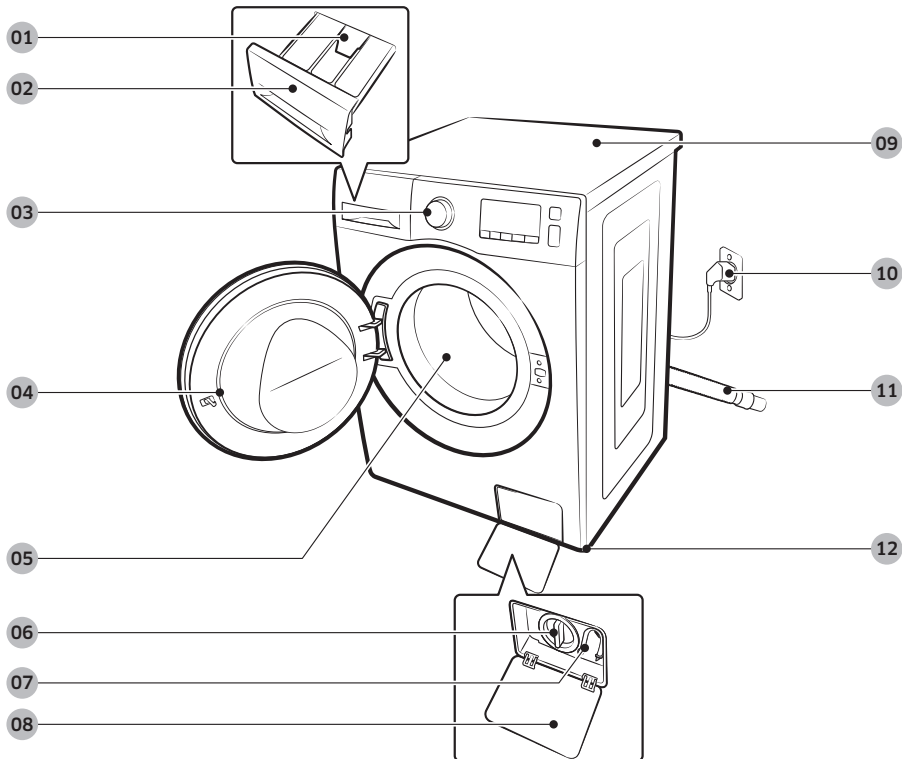

01 Frigörningsspak

02 Tvättmedelsfack

03 Kontrollpanel

04 Lucka

05 Trumma

06 Smutsfilter

07 Nödtömningsrör

08 Filterlucka

09 Arbetsyta

10 Strömkontakt

11 Tömnings slang

12 Nivåreglerande fötter



Skiftnyckel



Täcklock

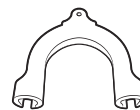

Slanghållare



Kallvattenslang



Varmvattenslang

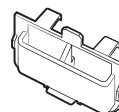

Guide för flytande tvättmedel

OBS!

- Skiftnyckel: Används till att ta bort transportskruvarna och för nivåreglering.
- Täcklock: Används för att täppa till hålen efter borttagna transportskruvar. Det bifogade antalet täcklock (3 till 6) beror på modellen.
- Slanghållare: För att fästa tömningsslangen i avloppet eller tvättstället.
- Kall-/varmvattenslang: Vattenanslutning till tvättmaskinen. (Varmvattenslangen gäller endast tillämpliga modeller.)
- Guide för flytande tvättmedel: Placeras i tvättmedelsfacket vid användning av flytande tvättmedel.

Tillbehör (medföljer inte)

- Staplingsatts: SKK-DF
 - Staplingsatts krävs för att stapla en torktumlare på en tvättmaskin.

Installation

Installationskrav

Elström och jord

- Säkring eller kretsbrytare för AC 220–240 V / 50 Hz.
- Använd en individuell avdelningskrets avsedd för tvättmaskinen.

För att garantera korrekt jordning levereras din tvättmaskin med en strömsladd som har en trepolig jordad kontakt för användning i ett rätt installerat och jordat uttag.

Kontrollera med en behörig elektriker eller serviceperson om du inte är säker på jordningen. Ändra inte på den medföljande kontakten. Om den inte passar i uttaget ska du kontakta en behörig elektriker för att installera ett korrekt vägguttag.

VARNING!

- Använd INTE en förlängningssladd.
- Använd bara strömsladden som levereras med din tvättmaskin.
- Anslut INTE den jordade kabeln till plastkablar, gasledningar eller varmvattenrör.
- Felaktig anslutning av jord kan orsaka elektriska stötar.

Vattentillförsel

Ett korrekt vattentryck för denna tvättmaskin är mellan 50 kPa och 1000 kPa. Vattentryck mindre än 50 kPa kan orsaka att vattenventilen inte stängs helt. Eller så kan det ta längre tid att fylla trumman, vilket gör att tvättmaskinen stängs av. Vattenkranarna måste vara placerade inom 120 cm från tvättmaskinens baksida så att inloppshålen som finns när tvättmaskinen.

Så här minskar du risken för läckage:

- Kontrollera att vattenkranen är lätta att komma åt.
- Stäng vattenkranarna när tvättmaskinen inte används.
- Kontrollera regelbundet att det inte förekommer något läckage på inloppsslängarna.

VAR FÖRSIKTIG!

Kontrollera alla anslutningar vid vattenventilen och kranarna före första användningen av tvättmaskinen så det inte finns några läckor.

Tömning

Samsung rekommenderar ett utloppsrör på 60–90 cm. Tömningsslangen måste anslutas genom dräneringsmunstycket mot utloppsröret och utloppsröret måste täcka tömningsslangen helt.

Golvbeläggning

För bästa prestanda måste tvättmaskinen installeras på ett stadigt golv. Golv i trä kan behöva förstärkas för att minimera vibrationer och/eller obalans. Mattor och mjuka ytor är inte bra skydd mot vibrationer och användning av dessa kan göra att maskinen flyttar något på sig under centrifugeringen.

VAR FÖRSIKTIG!

Installera INTE tvättmaskinen på en plattform eller ett underlag med dålig stödstruktur.

Vattentemperatur

Installera inte tvättmaskinen på platser där vattnet kan frysa, eftersom tvättmaskinen alltid innehåller lite vatten i ventiler, pumpar och slangar. Fruset vatten som finns kvar i anslutningsdelarna kan orsaka skada på bälten, pumpen och andra komponenter i tvättmaskinen.

Installation i alkov eller skåp

Minsta spel för stabil drift:

Sidor	25 mm
Överst	25 mm
Bak	50 mm
Fram	550 mm

Om både tvättmaskinen och torktummlaren installeras på samma plats måste främre delen av alkoven ha en ohindrad öppning på minst 550 mm. Enbart tvättmaskinen kräver inte en specifik luftöppning.

Installation

Steg-för-steg-installation

STEG 1 Välja en placering

Krav på platsen:

- Hård, välbalanserad och fri från mattor och liknande som kan hindra ventilationen.
- Skydd mot direkt solljus
- Tillräckligt utrymme för ventilation och ledningsdragning
- Omgivningstemperaturen är alltid högre än fryspunkten (0 °C)
- På avstånd från värmekälla

STEG 2 Ta bort transportskruvarna

Packa upp förpackningen och ta bort alla transportskruvar.

OBS!

Antalet bifogade transportskruvar kan variera beroende på modellen.

WARNING!

- Förpackningsmaterialet kan vara farligt för barn. Släng allt förpackningsmaterial (plastpåsar, frigolit etc.) utom barns räckhåll.
- Sätt täcklock i hålen efter transportskruvarna för att undvika personsador. Flytta aldrig tvättmaskinen utan att transportskruvarna sitter på plats. Montera transportskruvarna innan du flyttar tvättmaskinen till en annan plats. Förvara transportskruvarna på ett säkert ställe för framtida bruk.

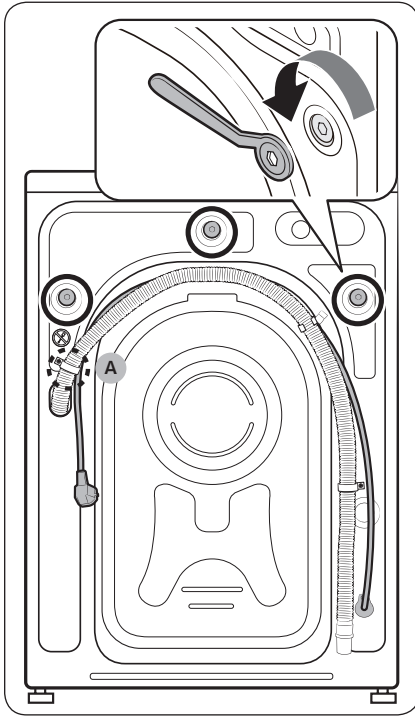

1. Leta upp transportskruvarna (markerade med en cirkel på bilden) på tvättmaskinens baksida.

⚠ VAR FÖRSIKTIG!

Ta inte bort **skruv (A)** som håller slangklämman.

2. Använd den medföljande skiftnyckeln och lossa alla transportskruvar genom att vrida dem moturs.

📖 OBS!

Du måste spara transportskruvarna för framtida användning.

Installation

Svenska

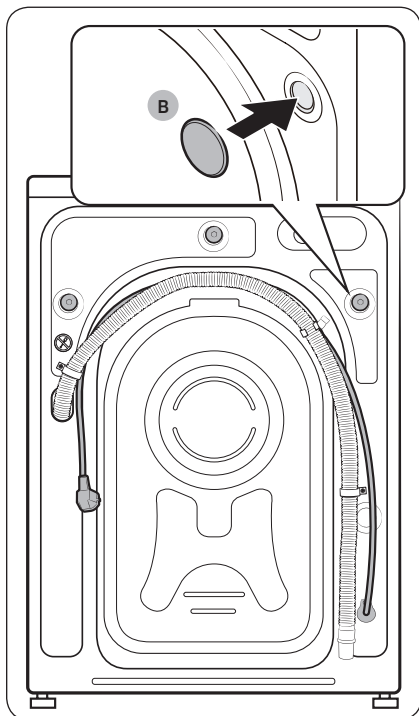

3. För in **täcklocken (B)** i hålen (markerade med en cirkel på bilden).

STEG 3 Justera de ställbara fötterna

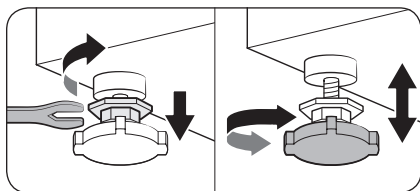

1. För tvättmaskinen på plats försiktigt. Överdriven kraft kan skada de nivåreglerande fötterna.
2. Ställ in nivån på tvättmaskinen genom att manuellt justera de nivåreglerande fötterna.

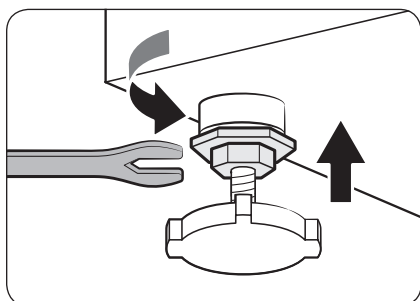

3. När nivån är färdiginställd ska du dra åt muttrarna med hjälp av nyckeln.

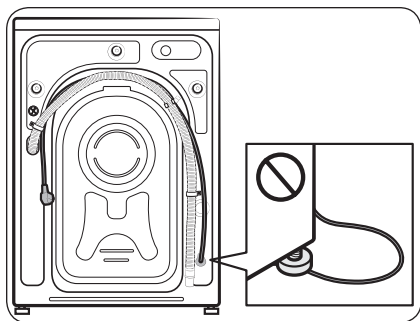

⚠ VAR FÖRSIKTIG!

Se till att strömkabeln inte kläms fast under de ställbara fötterna när du installerar produkten.

⚠ VAR FÖRSIKTIG!

Se till att alla ställbara fötter har kontakt med golvet, så att tvättmaskinen inte rubbas eller avger buller på grund av vibration. Kontrollera sedan att tvättmaskinen inte rubbas. Dra åt muttrarna om tvättmaskinen inte rubbas.

Installation

STEG 4 Anslut vattenslangen

Den medföljande vattenslangen kan variera beroende på modell. Följ instruktionerna till den medföljande vattenslangen.

Anslut till en gängad vattenkran

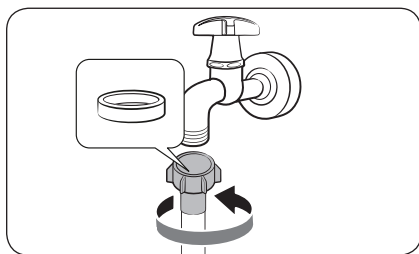

1. Anslut vattenslangen till vattenkranen och vrid sedan kopplingen medurs, så som visas.

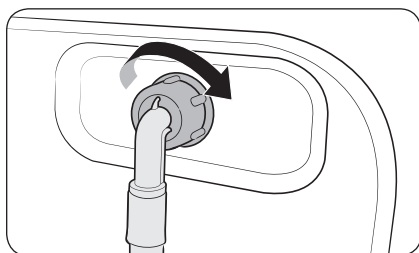

2. Anslut den andra änden av vattenslangen till inloppsvattenventilen på tvättmaskinens baksida. Vrid slangen medurs för att dra åt.

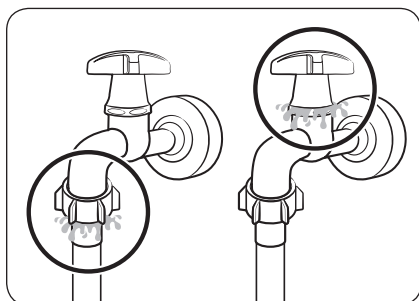

3. Öppna vattenkranen och kontrollera om det finns några läckor kring anslutningsområdena. Om det finns vattenläckor upprepar du stegen ovan.

⚠ VARNING!

Om det finns en vattenläcka ska du sluta att använda tvättmaskinen och koppla bort från strömförsörjningen. Kontakta sedan ett lokalt Samsung-servicecenter om det läcker vatten från vattenslangen, eller kontakta en VVS-tekniker vid läckage från vattenkranen. Annars kan det orsaka en elektrisk stöt.

⚠ VAR FÖRSIKTIG!

Sträck inte på vattenslangen med kraft. Om slangens är för kort ska du byta ut den mot en längre slang med högtrycksfunktion.

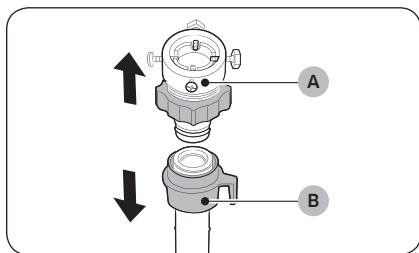
Ansluta till en vattenkran utan gänga

1. Ta bort **adapter (A)** från **vattenslang (B)**.

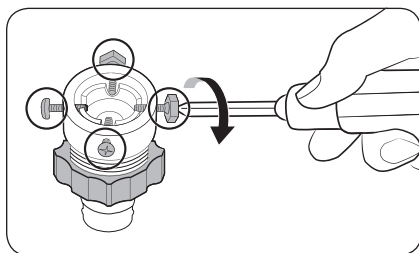

2. Använd en stjärnskruvmejsel för att lossa fyra skruvar på adaptorn.

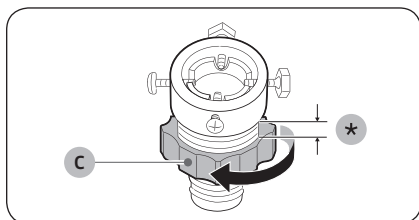

3. Håll i adaptorn och vrid **del (C)** i pilens riktning för att lossa den 5 mm (*).

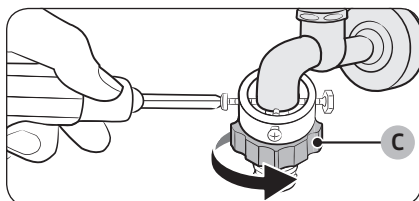

4. Sätt i adaptorn i vattenkranen och dra sedan åt skruvarna medan du lyfter upp adaptorn.
5. Vrid **del (C)** i pilens riktning för att dra åt den.

Installation

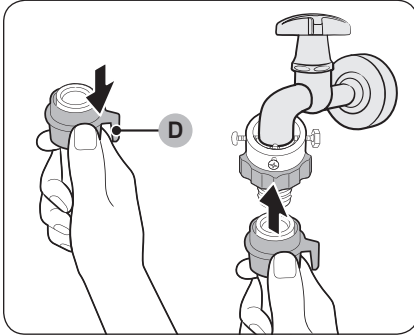

6. Medan du drar ned **del (D)** i vattenslangen, ansluter du vattenslangen till adaptern. Släpp sedan **del (D)**. Slangen ansluter till adaptern med ett klickande ljud.

7. Information om att slutföra anslutningen till vattenslangen finns under 2 och 3 i avsnittet "**Anslut till en gängad vattenkran**".

OBS!

- Efter att du har anslutit vattenslangen till adaptern ska du kontrollera att den är korrekt ansluten genom att dra vattenslangen nedåt.
- Använd en populär typ av vattenkranar. Om kranen är fyrkantig eller för stor kan du ta bort brickan innan du för in kranen i adaptern.

För modeller med ytterligare varmvattenintag:

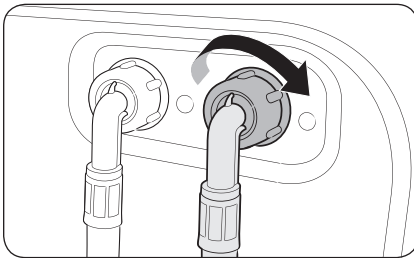

1. Anslut den röda änden av varmvattenslangen till varmvattenintaget på tvättmaskinens baksida.
2. Anslut den andra änden av varmvattenslangen till varmvattenkranen.

Vattenslangskåpa (endast tillämpliga modeller)

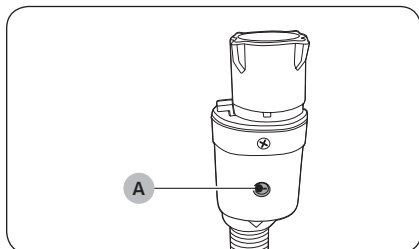

Vattenslangskåpan varnar användare vid risk för vattenläckage. Den känner av vattenflödet och **indikatorn (A)** i mitten blir röd i händelse av en läcka.

OBS!

Vattenstoppslangens ände måste monteras på vattenkranen och inte på maskinen.

Installation

STEG 5 Placera tömningsslangen

Tömningsslangen kan placeras på tre sätt:

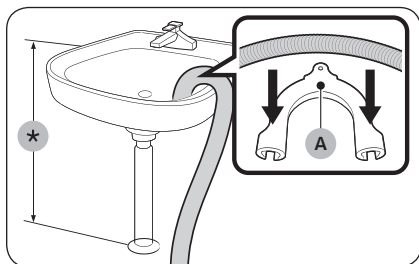

Över kanten på ett tvättställ

Tömningsslangen skall placeras på en höjd mellan 60 och 90 cm (*) från golvet. Använd den medföljande **slanghållaren i plast (A)** för att hålla tömningsslangens ände böjd. Fäst hållaren på väggen med en krok för att säkerställa en stabil tömning.

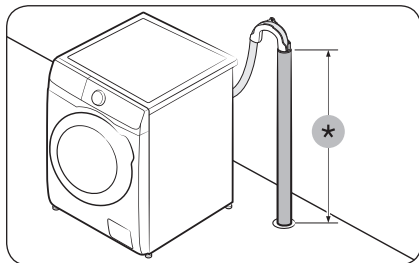

I ett utloppsrör

Utloppsröret bör vara på en höjd mellan 60 cm och 90 (*). Det är lämpligt att använda ett 65 cm högt vertikalt rör.

- För att säkerställa att tömningsslangen håller sig på plats ska du använda den medföljande slanghållaren i plast (se bilden).
- För att förhindra att vattenflödet sugts upp under tömningen ska du se till att föra in tömningsslangen 15 cm i utloppsröret.
- För att förhindra att tömningsslangen rör på sig ska du fästa slanghållaren i väggen.

Krav på utloppsrör:

- En minsta diameter på 5 cm
- En minimal bortförselkapacitet på 60 liter per minut

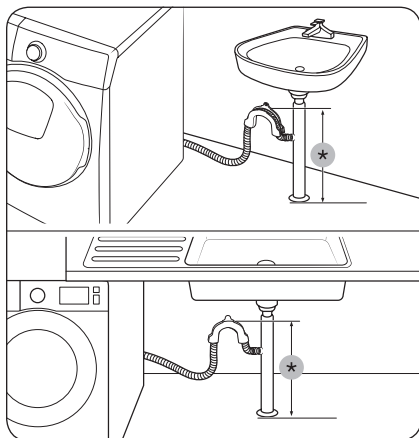

I ett grenrör till tvättställets avloppsrör

Grenröret till utloppsröret måste placeras högre än tvättställets bottenventil, så att slangens ände är minst 60 cm över golvet.

(*) : 60 cm

⚠ VAR FÖRSIKTIG!

Ta bort locket på grenröret till tvättställets avloppsrör innan du ansluter tömningsslangen.

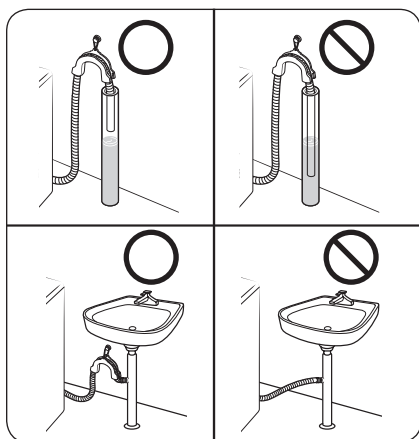

⚠ VAR FÖRSIKTIG!

Placera inte tömningsslangen på platser med stillastående vatten eller där vatten kan ansamlas. Vattnet kan flyta tillbaka in i vattenmaskinen.

Installation

STEG 6 Ström på

Koppla in strömkabeln i ett godkänt och jordat vägguttag som skyddas via en säkring eller krets brytare. Tryck sedan på **Strömbrytaren** för att slå på tvättmaskinen.

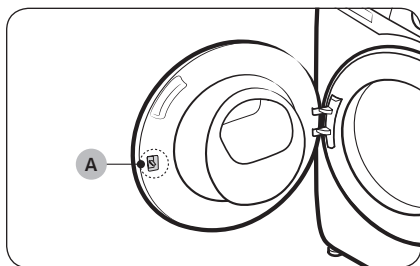

OBS!

Luckspärren (spak) (A) är utformad för att vara lite lös då det kan göra så att luckspärren enklare kan föras in i luckan.

OBS!

Om luckan är låst under installationen ska du koppla in strömsladden och slå på strömmen. Då låses luckan upp.

Innan du börjar



OBS!

Innan du tvättar kläder första gången måste du köra ett helt tvättprogram med tom trumma.

Inledande inställningar

Kör Kalibrering (rekommenderas)

Kalibrering säkerställer korrekt viktidentifiering av tvättmaskinen. Se till att trumman är tom innan du kör Kalibrering.

1. Stäng av tvättmaskinen och slå på den igen.
2. Håll **Temp.**  och **Senarelagt slut**  intryckta samtidigt i 3 sekunder för att gå till läget Kalibrering. Meddelandet "Cb" visas.
3. Tryck på **Start/Paus** för att köra programmet Kalibrering.
4. Trumman roterar i omkring 3 minuter. (riktningen på trummans rotation kan variera beroende på modell.)
5. När programmet är klart visas "0" på skärmen och tvättmaskinen slås av automatiskt.
6. Tvättmaskinen är nu klar att användas.

Riktlinjer för tvättprogram

STEG 1 Sortera

Sortera tvätten enligt följande kriterier:

- Tvättetikett: Sortera tvätten i bomull, blandfiber, syntet, silke, ylle och viskos.
- Färg: Sortera vittvätt från kulörtvätt.
- Storlek: Att blanda tvätt i olika storlekar i trumman förbättrar tvättresultatet.
- Känslighet: Tvätta fintvätt separat med programmet Lättstruket för rent, nytt ylle, gardiner och silkesplagg. Kontrollera märkena på tvätten.

OBS!

Se till att kolla tvättetiketterna på kläderna och sortera dem därefter innan du tvättar dem.

Innan du börjar

STEG 2 Töm fickorna

Töm alla fickor i tvätten.

- Metallföremål som mynt, säkerhetsnålar och spännen på kläder kan skada andra plagg liksom trumman.

Vänd kläder med knappar och broderier in och ut

- Om dragkedjor på byxor eller jackor är öppna under tvättningen kan trumman skadas. Dragkedjor ska stängas och fästas med ett snöre före tvätt.
- Kläder med långa snören kan fastna i andra kläder. Se till knyta snören innan du startar programmet.

STEG 3 Använd en tvättpåse

- BH:ar (tvättbara) måste läggas i tvättpåsar. Metalldelarna i BH:ar kan gå sönder och riva andra plagg.
- Små och lätta plagg som sockor, handskar, strumpor och näsdukar kan fasta runt luckan. Lägg dem i en tvättpåse.
- Tvätta inte endast tvättpåsen utan tvätta den tillsammans med andra plagg. Annars kan det orsaka onormal vibration som kan flytta tvättmaskinen och resultera i skador.

STEG 4 Förtvätta (vid behov)

Välj alternativet Förtvätt för valt program om tvätten är väldigt smutsig. När du använder alternativet Förtvätt ska du tänka på att du måste använda tvättmedel av pulvertyp i facket för huvudtvätt.

STEG 5 Bestämma tvättmängd

Överbelasta inte tvättmaskinen. Överbelastning kan orsaka att tvättmaskinen inte tvättar ordentligt. Information om tvättmängd beroende på typ av kläder finns på sidan 39.

OBS!

När du tvättar sängkläder eller lakan kan tvätttiden förlängas eller centrifugeringshastigheten sänkas. För sängkläder och lakan är den rekommenderade högsta centrifugeringshastigheten 800 varv/min (för en maskin med en vikt på 2,0 kg eller mindre).

VAR FÖRSIKTIG!

Ej balanserad tvätt kan minska centrifugeringsprestandan.



STEG 6 Använd rätt typ av tvättmedel

Typ av tvättmedel beror på vilket material du ska tvätta (bomull, syntet, fintvätt och ylle), färg, tvätttemperatur och hur smutsiga kläderna är. Använd alltid "läglöddrande" tvättmedel som är avsett för maskintvätt.

OBS!

- Följ tvättmedelstillverkarens råd baserat på tvättens vikt, hur smutsig tvätten är och vattnets hårdhet i ditt område. Om du är osäker på vattnets hårdhet ska du kontakta en lokal vattenmyndighet.
- Använd inte tvättmedel som tenderar att hårdna eller klumpa sig. Detta tvättmedel kan finnas kvar efter sköljningen och blockera tömningsutloppet.

VAR FÖRSIKTIG!

När du tvättar ull med programmet **WOOL (YLLE)**  ska du endast använda ett neutralt flytande tvättmedel. Pulvertvättmedel kan stanna kvar på tvätten och missfärga den om det används med programmet **WOOL (YLLE)** .

Innan du börjar

Tvätttabletter

För bästa resultat vid användning av tvätttabletter ska du följa dessa instruktioner.

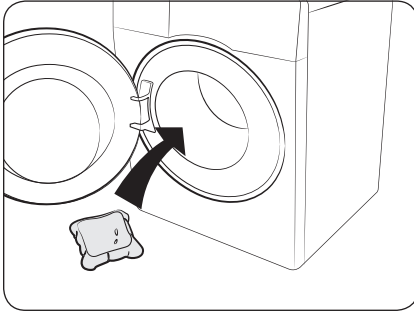

1. Placera tablettens nederst i trumman mot baksidan.

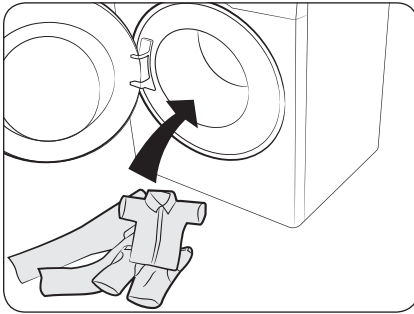

2. Placera tvätten i trumman över tablettens.

⚠ VAR FÖRSIKTIG!

För program med kallt vatten eller program som blir klara på mindre än en timme rekommenderar vi att du använder flytande tvättmedel. Annars kanske tablettens inte löses upp helt.

Rekommenderat tvättmedel

Rekommendationerna gäller den temperatur som anges i programtabellen.

●	Rekommenderas	▲	Endast flytande tvättmedel
-	Rekommenderas inte	△	Endast pulvertvättmedel

Program	Tvättmedel			Temp. (°C)
	Universal	Fintvätt och ylleartiklar	Special	
ECO 40-60	●	-	-	40~60
COTTON (BOMULL)	●	-	-	Kalltvätt ~ 90
SYNTHETICS (SYNTET)	●	-	-	Kalltvätt ~ 60
HYGIENE STEAM (HYGIEN ÅNGA)	●	-	-	Kalltvätt ~ 90
15' QUICK WASH (SNABBTVÄTT15')	▲	-	-	Kalltvätt ~ 40
MIXED LOAD (BLANDAD TVÄTT)	●	-	-	Kalltvätt ~ 60
DELICATES (FINTVÄTT)	-	▲	-	Kalltvätt ~ 40
WOOL (YLLE)	-	▲	-	Kalltvätt ~ 40
INTENSE COLD (INTENSIV KALLTVÄTT)	●	-	-	Kall
COLOUR (KULÖRTVÄTT)	●	-	-	Kalltvätt ~ 40
BEDDING (ÖVERKAST)	●	-	-	Kalltvätt ~ 40

Innan du börjar

Riktlinjer för tvättmedelsfacket

Tvättmaskinen har en tre-facksdoserare: det vänstra facket för huvudtvätten, mitten för tygmjukgörare och höger för den inledande tvätten.

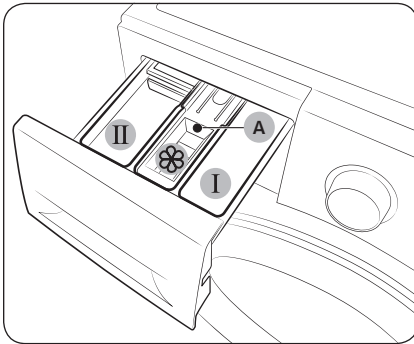

1. **I Facket för förtvätt:** Tillsätt förtvättmedel eller stärkelse.
2. **II Facket för huvudtvätt:** Tillsätt tvättmedel för huvudtvätt, mjukgörare för vattnet, blötlägningsmedel, blekning och/eller fläckborttagningsmedel.
3. **☼ Facket för sköljmedel:** Tillsätt tillsatser, t.ex. sköljmedel. Överskrid inte **maxlinjen (A)**.

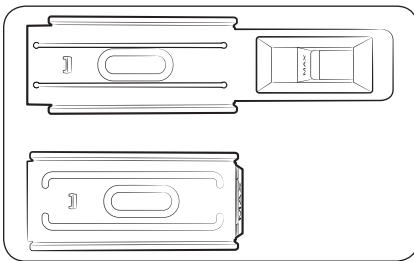

OBS!

Det faktiska utseendet hos mjukmedelsfacket kan variera, beroende på modell.

⚠ VAR FÖRSIKTIG!

- Öppna inte tvättmedelsfacket medan tvättmaskinen körs.
- Använd inte följande typer av tvättmedel:
 - Tabletter eller liknande
 - Med kula eller nät
- För att förhindra att facket täpps igen, måste koncentrerat eller högt anrikade medel (sköljmedel eller tvättmedel) spädas ut med vatten innan det tillsätts.
- När du väljer Senarelagt slut ska du inte tillsätta tvättmedel direkt i trumman. Om du gör det kan tvätten bli missfärgad. Använd tvättmedelsfacket när du väljer Senarelagt slut.
- Använd inga rengöringsmedel för att rengöra trumman. Kemiska rester i trumman försämrar tvättprestationen.

Om du vill tillsätta tvättmedel i tvättmedelsfacket

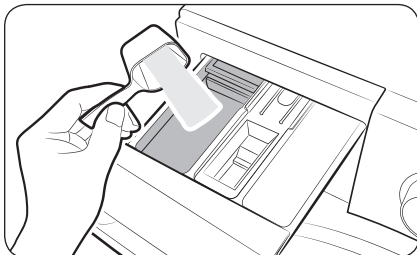

1. Drag ut tvättmedelsfacket.
2. Tillsätt tvättmedlet i **II facket för huvudtvätt** enligt anvisningarna eller så som rekommenderas av tillverkaren. Information om att använda flytande tvättmedel finns på sidan 36.

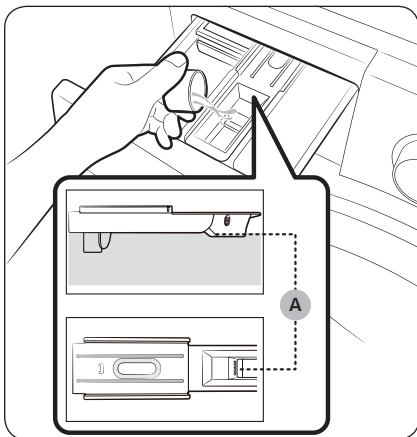

3. Tillsätt sköljmedel i **☼ facket för sköljmedel**. Överskrid inte **maxlinjen (A)**. Mjukmedel tillsätts under den sista sköljningen.

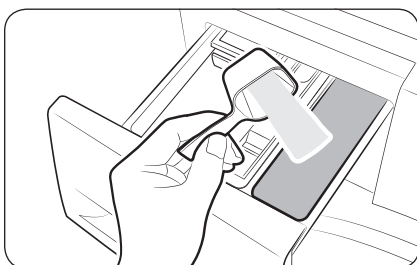

4. Om du vill förtvätta ska du tillsätta förtvättmedel i **I facket för förtvätt** enligt anvisningarna eller så som rekommenderas av tillverkaren.
5. Stäng tvättmedelsfacket.

Innan du börjar

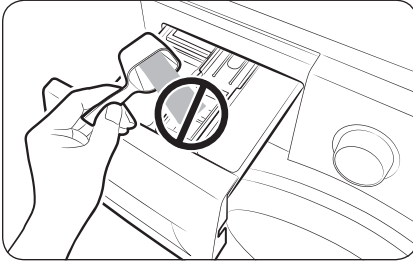

⚠ VAR FÖRSIKTIG!

- Tillsätt inte pulvertvättmedel i facket för flytande tvättmedel.
- Koncentrerat sköljmedel måste spädas ut med vatten innan det tillsätts.
- Tillsätt inte huvudtvättmedel i  **facket för sköljmedel.**

Använda flytande tvättmedel (endast tillämpliga modeller)

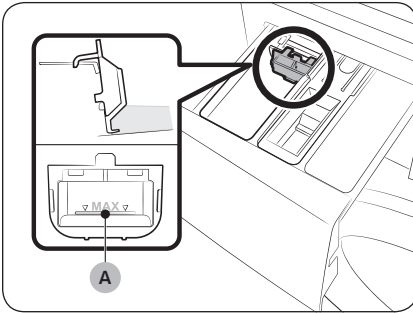

Sätt först in den medföljande vätskebehållaren i  **facket för huvudtvätt.** Tillsätt sedan flytande tvättmedel i behållaren under den markerade **maxlinjen (A)**.

⚠ VAR FÖRSIKTIG!

- Överskrid inte maxlinjen som är markerad inuti behållaren.
- Ta bort vätskebehållaren om du använder pulvertvättmedel.

OBS!

- För in guiden för flytande tvättmedel först efter att du har tagit ut tvättmedelsfacket ur tvättmaskinen genom att trycka på **frigöringsspaken (A)**.
- Efter en tvätt kan lite vätska vara kvar i tvättmedelsfacket.

Drift

Kontrollpanel

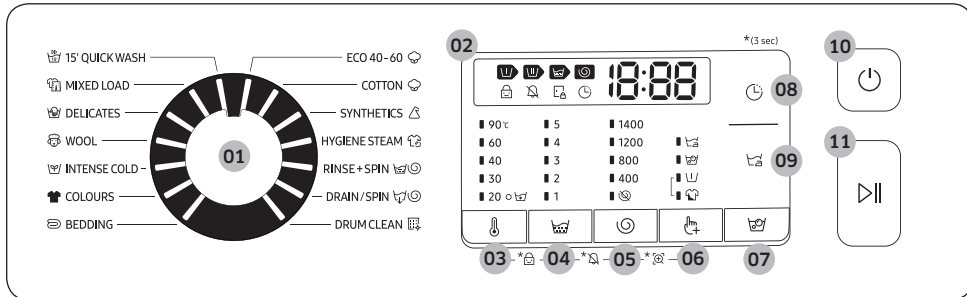

01 Programväljaren	Vrid på ratten för att välja ett program.
02 Bildskärm	Skärmen visar aktuell programinformation och beräknad återstående tid eller en informationskod när ett problem uppstår.
03 Temp. 🌡️	Tryck på för att ändra vattentemperaturen för det aktuella programmet.
04 Skölj 🧺	Tryck för att ändra antalet sköljningar för det aktuella programmet. Du kan högst ställa in antalet sköljningar till 5 beroende på programmet.
05 Centrifugera 🌀	Tryck för att ändra centrifugeringshastigheten för det aktuella programmet. <ul style="list-style-type: none"> • Sköljstopp (Ingen indikator): Den slutliga sköljningsprocessen avbryts så att tvätten blir kvar i vattnet. För att tömma tvätten ska du köra en tömnings- eller centrifugeringsprocess. <ul style="list-style-type: none"> - Om du vill använda alternativet Sköljstopp, tryck på Centrifugera 🌀 upprepade gånger tills alla Centrifugera-indikatorer stängs av. • Ingen centrifugering 🛑: Trumman centrifugerar inte efter den sista tömningsprocessen. <ul style="list-style-type: none"> - Om du vill använda alternativet Ingen centrifugering, tryck på Centrifugera 🌀 upprepade gånger tills indikatorn (🛑) tänds.
06 Alternativ 👉	Tryck för att välja ett av alternativen Intensiv, Förtvätt eller Skölj+. Tryck igen för att avmarkera.
07 Bubble Soak 🧼	Tryck för att aktivera/inaktivera funktionen Bubble Soak. Denna funktion hjälper till att avlägsna ett brett utbud av envisa fläckar.
08 Senarelagt slut 🕒	Senarelagt slut låter dig ställa in sluttiden för det pågående programmet. Baserat på dina inställningar kommer programmets starttid bestämmas av maskinens inre logik. Den här inställningen är till exempel användbar för att programmera din maskin att avsluta en tvätt vid den tid du normalt kommer hem från jobbet. <ul style="list-style-type: none"> • Tryck för att välja ett förinställt antal timmar.



Drift

09 Lättstruket	Tryck för att förbereda din tvätt så att den lätt kan strykas genom att veck och skrynlor minskas. <ul style="list-style-type: none"> Lättstruket finns bara tillgängligt via följande tvättprogram: ECO 40-60, BOMULL, SYNTET, HYGIEN ÅNGA, BLANDAD TVÄTT, INTENSIV KALLTVÄTT, KULÖRTVÄTT, ÖVERKAST
10 Strömbrytaren	Tryck för att slå på/av tvättmaskinen.
11 Start/Paus	Tryck för att starta eller stoppa driften.

*(3 sec) : Håll nedtryckt i 3 sekunder.

Enkla steg för att starta

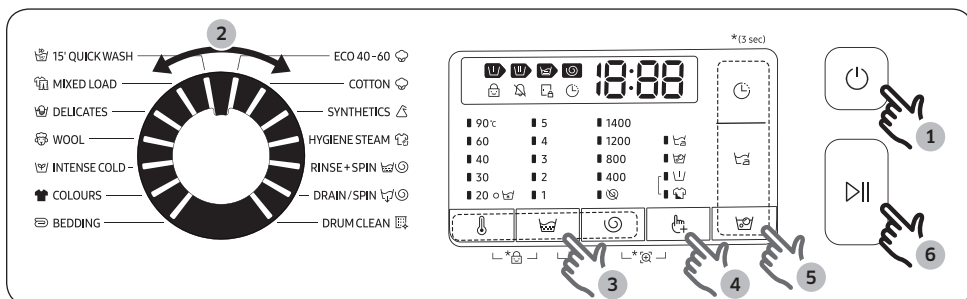

1. Tryck på **Strömbrytaren** för att stänga av tvättmaskinen.
2. Vrid på **Programväljaren** för att välja ett program.
3. Ändra programinställningarna (**Temp.** , **Skölj** och **Centrifugera**) efter behov.
4. För att lägga till ett alternativ ska du trycka på **Alternativ** . Använd knappen igen för att välja ett önskat objekt.
5. Maskinen har knappar för enkel åtkomst till **Bubble Soak** , **Senarelagt slut** och **Lättstruket** för din bekvämlighet. Om du vill använda något av dessa alternativ ska du tryck på motsvarande knapp.
6. Tryck på **Start/Paus**.







För att ändra programmet under drift

1. Tryck på **Start/Paus** för att stoppa driften.
2. Välj ett annat program.
3. Tryck på **Start/Paus** igen för att starta det nya programmet.









Programöversikt

Standardprogram

Program	Beskrivning	Max. last (kg)		
		9 kg	8 kg	7 kg
 ECO 40-60	<ul style="list-style-type: none"> Tvättprogram för normalt smutsig bomullstvätt med rekommenderad tvättemperatur 40 °C eller 60 °C i samma program. Det här programmet används för att kontrollera att maskinen uppfyller EU:s lagstadgade krav på ekodesign. Det här programmet är inställt som standardprogram. 	Max.	Max.	Max.
 COTTON (BOMULL)	<ul style="list-style-type: none"> Bomull, sängkläder, dukar, underkläder, handdukar eller skjortor. Tvättiden och antalet sköljningar justeras automatiskt efter mängden tvätt. Tvättprogram för lätt smutsig bomullstvätt vid en nominell temperatur på 20 °C. 	Max.	Max.	Max.
 SYNTHETICS (SYNTET)	<ul style="list-style-type: none"> För blusar eller skjortor av polyester (diolen, trevira), polyamid (perlon, nylon) eller liknande. 	4	4	4
 HYGIENE STEAM (HYGIEN ÅNGA)	<ul style="list-style-type: none"> Bomull och linne som har varit i direkt kontakt med huden, t. ex. underkläder. För optimala hygienresultat ska man välja en temperatur på minst 60 °C. Ångprogrammen har allergivård och är bakteriedödande (sterilisering). 	4	4	4
 RINSE+SPIN (SKÖLJ+CENTRIFUG)	<ul style="list-style-type: none"> Med en extra sköljprocess efter tillsättning av sköljmedel i tvätten. 	Max.	Max.	Max.
 DRAIN/SPIN (TÖMNING/CENTRIFUGERING)	<ul style="list-style-type: none"> För tömning av trumman och med en extra centrifugeringsprocess för att effektivt avlägsna fukt ur tvätt. 	Max.	Max.	Max.
 DRUM CLEAN (TRUMRENGÖRING)	<ul style="list-style-type: none"> Rengör trumman genom att avlägsna smuts och bakterier från den. Utförs en gång efter var 40:e tvätt utan tillsatt tvättmedel eller blekmedel. Ett meddelande visas efter var 40:e tvätt. Se till att trumman är tom. Använd inga rengöringsmedel för att rengöra trumman. 	-	-	-



Drift

Program	Beskrivning	Max. last (kg)		
		9 kg	8 kg	7 kg
 15' QUICK WASH (SNABBTVÄTT15')	<ul style="list-style-type: none"> För högst 2,0 kg lätt smutsade plagg som du vill tvätta snabbt. Använd mindre än 20 g tvättmedel. Om du använder mer än 20 g tvättmedel kan tvättmedel ligga kvar. För flytande tvättmedel ska du använda max. 20 ml flytande tvättmedel. 	2	2	2
 MIXED LOAD (BLANDAD TVÄTT)	<ul style="list-style-type: none"> För blandtvätt av bomull och syntetmaterial. 	4	4	4
 DELICATES (FINTVÄTT)	<ul style="list-style-type: none"> För ömtåliga textilier, BH:ar, spets (silke) och andra tyger endast för handtvätt. För bästa resultat ska du använda flytande tvättmedel. 	2	2	2
 WOOL (YLLE)	<ul style="list-style-type: none"> Specifikt för ylle som kan tvättas i maskin. Programmet YLLE har skonsamma vaggande rörelser och blötläggning för att skydda yllefibrerna från att krympa/missformas. Neutralt tvättmedel rekommenderas. 	2	2	2
 INTENSE COLD (INTENSIV KALLTVÄTT)	<ul style="list-style-type: none"> Programmet med låg temperatur och ecobubble minskar strömförbrukningen. 	4	4	4
 COLOUR (KULÖRTVÄTT)	<ul style="list-style-type: none"> Med ytterligare sköljningar och minskad centrifugering för att se till att tvätten tvättas varsamt och sköljs nog. 	4	4	4
 BEDDING (ÖVERKAST)	<ul style="list-style-type: none"> För underlakan, lakan, täcken, duntäcken etc. För bästa resultat ska du endast tvätta en typ av sängkläder. 	2	2	2

OBS!



- Fyll tvättmaskinen eller torktumlaren till den kapacitet som anges av tillverkaren för programmet i fråga, för att spara el och vatten.
- Maskinljuden och den kvarstående fukten påverkas av centrifugeringshastigheten: maskinljuden är starkare och den kvarstående fukten mindre ju högre hastigheten är vid centrifugering.
- De effektivaste programmen när det gäller elkonsumtion är vanligtvis program på låg temperatur som tar längre tid.

Alternativ

Alternativ		Beskrivning
	Förtvätt	<ul style="list-style-type: none"> • Detta kommer att lägga till en förtvätt före huvudprogrammet.
	Intensiv	<ul style="list-style-type: none"> • För hårt nedsmutsad tvätt. Drifftiden för varje program är längre än normalt.

Senarelagt slut

Du kan ställa in så att tvättmaskinen avslutar din tvätt automatiskt vid ett senare tillfälle, du kan välja från 1 till 19 timmars förskjutning (i intervaller om 1 timme). Den timme som visas indikerar tiden när tvättprogrammet är klart.

1. Välj ett program. Ändra sedan programinställningarna om det behövs.
2. Tryck på **Senarelagt slut**  upprepade gånger tills en önskad sluttid är inställd.
3. Tryck på **Start/Paus**.
Motsvarande indikator tänds med klockan igång.
4. Om du vill avbryta **Senarelagt slut**  ska du starta om tvättmaskinen genom att trycka på **Strömbrytaren**.

Verkligt fall

Du vill avsluta ett program på två timmar 3 timmar senare från och med nu. Då ska du lägga till alternativet Senarelagt slut till det nuvarande programmet med inställningen 3 timmar och trycka på **Start/Paus** klockan 14:00. Vad händer sedan? Tvättmaskinen börjar att arbeta klockan 15:00 och slutar klockan 17:00. Nedan följer en tidsplan för detta exempel.

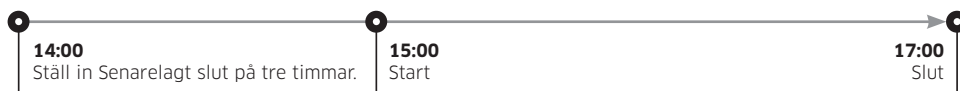





Drift

Inställningar

Barnlås

Barnlås låser alla knappar förutom **Strömbrytaren** för att förhindra olyckor med barn.



- Om du vill ställa in funktionen Barnlås ska du hålla ner **Temp.**  och **Centrifugera**  samtidigt i 3 sekunder.
- Om du vill inaktivera funktionen Barnlås ska du hålla **Temp.**  och **Centrifugera**  intryckta samtidigt i 3 sekunder.

OBS!

- I läget Barnlås måste du först inaktivera Barnlås om du vill lägga i tvättmedel eller tvätt.
- Din inställning behålls efter att du startar om maskinen.

Ljud på/av

Du kan slå på eller av tangenten. Din inställning förblir efter att du startar om maskinen.

- För att slå av ljudet ska du hålla **Centrifugera**  och **Alternativ**  nedtryckta samtidigt i 3 sekunder.
- För att sätta på ljudet ska du hålla ner igen i 3 sekunder.

Underhåll



Håll tvättmaskinen ren för att undvika försämrad prestanda och bevara dess livscykel.

DRUM CLEAN (TRUMRENGÖRING)

Utför detta program regelbundet för att rengöra trumman och ta bort bakterier från den. Detta program värmer upp vattnet till mellan 60 °C och 70 °C, och avlägsnar också ackumulerad smuts från luckans gummipackning.

1. Tryck på **Strömbrytaren** för att stänga av tvättmaskinen.
2. Vrid **Programväljaren** för att välja  **DRUM CLEAN (TRUMRENGÖRING)**.
3. Håll **Start/Paus** nedtryckt.



OBS!

- Vattentemperaturen för  **DRUM CLEAN (TRUMRENGÖRING)** är inställd på 70 °C och kan inte ändras.
- Det rekommenderas att köra programmet  **DRUM CLEAN (TRUMRENGÖRING)** en gång var 40:e tvätt.
- Tillsätt en lämplig mängd tvättmedel för den lokala vattenhårddheten, eller tillsätt ett vattenmjukmedel tillsammans med tvättmedlet för att förhindra kalkavlagringar.

Påminnelse för DRUM CLEAN (TRUMRENGÖRING)

Beroende på modell är påminnelsen för  **DRUM CLEAN (TRUMRENGÖRING)** antingen en ikon eller en LED-lampa. För ikoner tänds relevant ikon på kontrollpanelen.

För LED-lampor tänds LED-lampan bredvid  **DRUM CLEAN (TRUMRENGÖRING)** eller i alternativområdet på kontrollpanelen.



- Påminnelsen för  **DRUM CLEAN (TRUMRENGÖRING)** blinkar på kontrollpanelen en gång var 40:e tvätt. Vi rekommenderar att du utför funktionen  **DRUM CLEAN (TRUMRENGÖRING)** regelbundet.
- När du först ser den här påminnelsen blinka kan du ignorera påminnelsen de 6 följande tvättarna. Från och med den 7:e tvätten kommer påminnelsen inte längre att visas. Den kommer dock att visas igen vid den 40:e tvätten.
- Även efter att den senaste processen har avslutats kan meddelandet "0" finnas kvar.
- Du kan visa hur ofta programmet  **DRUM CLEAN (TRUMRENGÖRING)** genom att trycka på knappen **Strömbrytaren**. Detta stoppar inte eller stänger av maskinen, utan visar antalet körda program.
- Maskinen fungerar normalt även om "0" inte försvinner.
- Det är rekommenderat att köra programmet regelbundet av hygieniska skäl.

Underhåll

Smart Check

För att aktivera denna funktion måste du först hämta programmet Samsung Smart Washer på Play Store eller App Store och installera det på en mobil enhet med kamerafunktion.

Funktionen Smart Check har optimerats för Galaxy- och iPhone-serierna (endast tillämpliga modeller).

1. När tvättmaskinen identifierar ett problem visas en informationskod på displayen. För att aktivera läget Smart Check håller du **Alternativ**  och **Senarelagt slut**  intryckta samtidigt i 3 sekunder.
2. Tvättmaskinen startar förfarandet självdiagnos och visar en informationskod om ett problem upptäcks.
3. Kör programmet Samsung Smart Washer på din mobila enhet och tryck på Smart Check.
4. Placera den mobila enheten nära tvättmaskinens skärm så att smarttelefonens kamera och tvättmaskinen är vända mot varandra. Då identifieras informationskoden automatiskt av programmet.
5. När informationskoden är korrekt identifierad, tillhandahåller programmet detaljerad information om problemet med tillämpliga lösningar.

OBS!

- Funktionsnamnet, Smart Check, kan variera beroende på språket.
- Om tvättmaskinen reflekterar ljus på skärmen kan programmet kanske inte känna igen informationskoden.
- Om programmet konsekutivt inte känner igen koden för Smart Check, ska du ange informationskoden manuellt på programskärmen.

Nödtömning

Vid ett strömavbrott ska du tömma vattnet inuti trumman innan du tar ut tvätten.

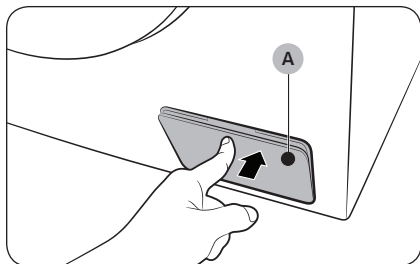

1. Stäng av och koppla bort tvättmaskinen från elnätet.
2. Tryck försiktigt på övre delen av **filterlocket (A)** för att öppna.

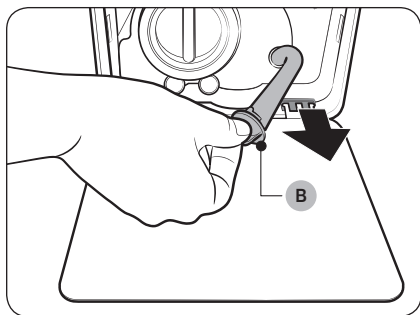

3. Sätt en tom, rymlig behållare runt locket och sträcka nödtömningsröret till behållaren medan du håller i **rörets lock (B)**.

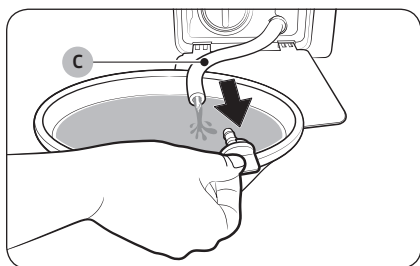

4. Öppna rörets lock och låt vattnet i **nödtömningsröret (C)** flöda in i behållaren.
5. När du är klar ska du stänga rörets lock och sätta tillbaka röret. Stäng sedan filterluckan.

OBS!

Använd en rymlig behållare eftersom vattnet i trumman kan vara mer än väntat.



Underhåll

Rengöring

Tvättmaskinens yta

Använd en mjuk trasa med ett mildt rengöringsmedel. Spreja inte vatten på tvättmaskinen.

Nätfilter

Rengör nätfiltret i vattenslangen en eller två gånger om året.

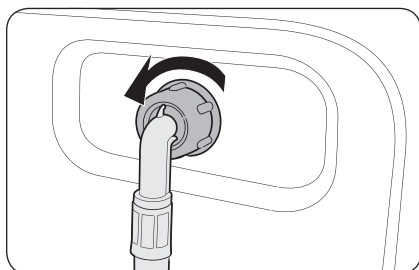

1. Stäng av tvättmaskinen och dra ut strömladden.
2. Stäng vattenkranen.
3. Skruva loss och ta bort vattenslangen från baksidan av tvättmaskinen. Täck slangen med en trasa för att förhindra att vatten forsar ut.

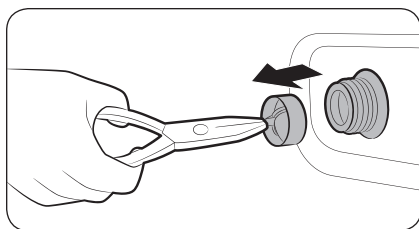

4. Använd en tång för att dra ut nätfiltret från inloppsvattenventilen.
5. Sänk ner nätfiltret djupt i vatten så att den gängade anslutningen också är nedsänkt.
6. Torka nätfiltret helt i skuggan.
7. Sätt tillbaka nätfiltret i inloppsvattenventilen och återanslut vattenslangen till inloppsvattenventilen.
8. Öppna vattenkranen.

OBS!

Om nätfiltret är igensatt visas informationskoden "4C" på skärmen.



Smutsfilter

Rengör smutsfiltret två gånger i månaden för att förhindra att det sätts igen. Ett igensatt smutsfilter kan minska bubbeeffekten.

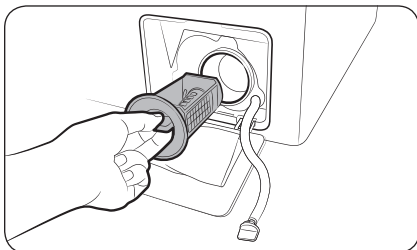

1. Stäng av tvättmaskinen och dra ut strömsladden.
2. Töm ut det återstående vattnet ur trumman. Se avsnittet "Nödtömning".
3. Tryck försiktigt på övre delen av filterlocket för att öppna.
4. Vrid smutsfiltrets knapp åt vänster och töm ut det vatten som finns kvar.

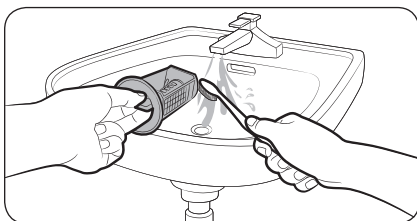

5. Rengör smutsfiltret med mjuka borstar. Se till att tömningspumpens propeller inuti filtret inte är blockerad.
6. Sätt tillbaka smutsfiltret och vrid filterknappen åt höger.

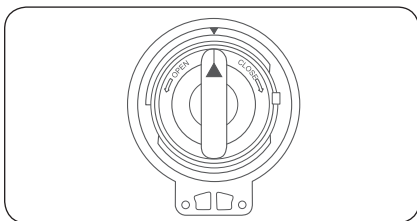

OBS!

- Vissa smutsfilter har en säkerhetsknapp vars syfte är att förebygga olyckor med barn. Öppna smutsfiltrets säkerhetsknapp genom att trycka in den och vrida den moturs. Fjädermekanismen på säkerhetsknappen hjälper till att öppna filtret.
- Stäng smutsfiltrets säkerhetsknapp genom att vrida den medurs. Fjädern gör ett rasslande ljud vilket är normalt.

OBS!

Om smutsfilter är igensatt visas informationskoden "5C" på skärmen.

VAR FÖRSIKTIG!

- Se till att filterknappen stängs ordentligt efter rengöring av filtret. Annars kan det orsaka en läcka.
- Se till att filtret är ordentligt isatt efter rengöring. Annars kan det orsaka ett funktionsfel eller en läcka.

Underhåll

Tvättmedelsfack

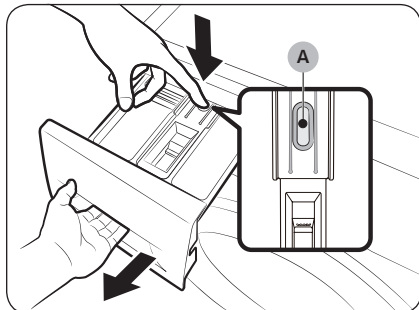

1. När du håller ner **frigöringsspaken (A)** på insidan av facket ska du dra ut facket.
2. Ta bort frigöringsspaken och guiden för flytande tvättmedel från facket.

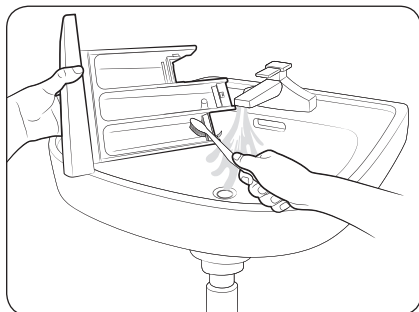

3. Rengör lådans komponenter i strömmande vatten med en mjuk borste.

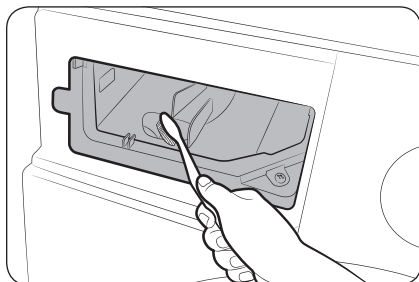

4. Rengör fördjupningar i tvättmedelsfacket med en flaskborste för att avlägsna eventuella tvättmedelsrester eller kalkavlagringar.
5. Sätt tillbaka frigöringsspaken och guiden för flytande tvättmedel i facket.
6. Skjut in facket för att stänga det.

OBS!

För att ta bort kvarvarande tvättmedel ska du utföra programmet  RINSE+SPIN (SKÖLJ+CENTRIFUG) med trumman tom.

Återhämtning från frysning

Tvättmaskinen kan frysas när det blir kallare än 0 °C.

1. Stäng av tvättmaskinen och dra ut strömsladden.
2. Håll varmt vatten över vattenkranen för att lossa på vattenslangen.
3. Ta bort vattenslangen och sänk ned den i varmt vatten.
4. Håll varmt vatten i trumman och låt det vara där i 10 minuter.
5. Återanslut vattenslangen till vattenkranen.

OBS!

Om tvättmaskinen ändå inte fungerar normalt ska du upprepa ovanstående steg tills den fungerar normalt.

Skötsel vid längre tid utan bruk

Undvik att lämna tvättmaskinen oanvänd under en längre tid. Om så är fallet ska du tömma tvättmaskinen och dra ut strömsladden.

1. Vrid **Programväljaren** för att välja  **RINSE+SPIN (SKÖLJ+CENTRIFUG)**.
2. Töm trumman och tryck på **Start/Paus**.
3. När programmet är klart ska du stänga vattenkranen och koppla bort vattenslangen.
4. Stäng av tvättmaskinen och dra ut strömsladden.
5. Öppna luckan för att låta luften cirkulera genom trumman.

Felsökning

Kontrollpunkter

Om du stöter på ett problem med tvättmaskinen ska du först kontrollera tabellen nedan och prova förslagen.

Problem	Åtgärd
Startar inte.	<ul style="list-style-type: none">• Kontrollera att tvättmaskinen är inkopplad.• Se till att luckan är ordentligt stängd.• Kontrollera att vattenkranarna är öppna.• Se till att trycka eller knacka på Start/Paus för att starta tvättmaskinen.• Se till att Barnlås  inte är aktiverat.• Innan tvättmaskinen börjar fyllas kommer den att göra en serie klickande ljud för att kontrollera luckans lås och göra en snabb tömning.• Kontrollera säkringen eller återställ kretsbrytaren.
Vattenförsörjningen är otillräcklig eller inget vatten tillförs.	<ul style="list-style-type: none">• Öppna vattenkranen helt.• Se till att luckan är ordentligt stängd.• Kontrollera att vattenslangen inte har frusit.• Kontrollera att vattenslangen inte är tillrasslad eller tilltäppt.• Se till att det finns tillräckligt med vattentryck.
Efter ett program finns tvättmedel kvar i tvättmedelsfacket.	<ul style="list-style-type: none">• Kontrollera att tvättmaskinen körs med tillräckligt vattentryck.• Se till att tvättmedlet tillsätts i mitten av tvättmedelsfacket.• Se till att sköljlocket är ordentligt isatt.• Om du använder kornigt tvättmedel ska du se till att tvättmedelsväljaren är i övre läget.• Ta bort sköljlocket och rengör tvättmedelsfacket.
Orimliga vibrationer eller oljud hörs.	<ul style="list-style-type: none">• Se till att tvättmaskinen installeras på ett plant, stabilt golv som inte är halt. Om golvet inte är plant ska du använda utjämningsben för att justera höjden på tvättmaskinen.• Kontrollera att transportskruvarna är borttagna.• Kontrollera att tvättmaskinen inte har kontakt med några andra föremål.• Kontrollera att tvätten är balanserad.• Motorn kan orsaka oljud under normal drift.• Overaller eller metalldekorerade kläder kan orsaka oljud när de tvättas. Detta är normalt.• Metallföremål som mynt kan orsaka oljud. Efter tvätt ska du ta bort dessa objekt från trumman eller filterbehållaren.

Problem	Åtgärd
Tömmer och/eller centrifugerar inte.	<ul style="list-style-type: none"> • Se till att avloppsslangen är rak hela vägen till avloppssystemet. Om du stöter på en tömningsbegränsning ska du kontakta service. • Kontrollera att smutsfiltret inte är tilltäppt. • Stäng luckan och tryck eller knacka på Start/Paus. För din säkerhet kommer tvättmaskinen inte tumlas eller snurra om inte luckan är stängd. • Kontrollera att tömningsslangen inte är fryst eller tilltäppt. • Se till att tömningsslangen är ansluten till ett avloppssystem som inte är tilltäppt. • Om tvättmaskinen inte är försörjd med tillräckligt med ström kommer den för tillfället inte att tömma eller centrifugera. Så snart tvättmaskinen återfår tillräckligt med ström kommer den att fungera normalt. <p>Centrifugering fungerar inte.</p> <ul style="list-style-type: none"> • Se till att tvätten sprids ut jämnt. • Kontrollera att tvättmaskinen står på en jämn, stabil yta. • Omfördela tvätten. Om endast ett plagg tvättas, till exempel en badrock eller ett par jeans, kan den sista centrifugeringen misslyckas och meddelandet "Ub" visas på displayen.
Det går inte att öppna luckan.	<ul style="list-style-type: none"> • Tryck eller knacka på Start/Paus för att stoppa tvättmaskinen. • Det kan ta en stund för luckans låsmekanism att frigöra sig. • Det går inte att öppna luckan förrän tre minuter efter att tvättmaskinen har stannat eller strömmen har slagits av. • Se till att allt vatten i trumman töms. • Luckan kan inte öppnas om vatten finns kvar i trumman. Töm trumman och öppna luckan manuellt. • Se till att lampan för låst lucka är släckt. Lampan för låst lucka släcks när tvättmaskinen har tömts.
Orimligt med lödder.	<ul style="list-style-type: none"> • Se till att du använder rekommenderade, lämpliga typer av rengöringsmedel. • Använd tvättmedel med hög effektivitet (HE) för att förhindra för mycket lödder. • Minska tvättmedelsmängden för mjukt vatten, små maskiner eller lätt nedsmutsad tvätt. • Tvättmedel utan hög effektivitet rekommenderas inte.
Kan inte använda ytterligare tvättmedel.	<ul style="list-style-type: none"> • Se till att den återstående mängden tvättmedel och sköljmedel inte är över gränsen.

Felsökning

Problem	Åtgärd
Stoppar.	<ul style="list-style-type: none">• Anslut strömsladden till ett fungerande eluttag.• Kontrollera säkringen eller återställ kretsbrytaren.• Stäng luckan och tryck på knappen Start/Paus för att starta tvättmaskinen. För din säkerhet kommer tvättmaskinen inte tumlas eller snurra om inte luckan är stängd.• Innan tvättmaskinen börjar fyllas kommer den att göra en serie klickande ljud för att kontrollera luckans lås och göra en snabb tömning.• Programmet kan göra en paus eller blöttningsperiod. Om du väntar en kort stund kan tvättmaskinen starta.• Se till att nätfiltret i vattenslangen vid vattenkranarna inte är tilltäppta. Rengöra nätfiltret periodvis.• Om tvättmaskinen inte är försörjd med tillräckligt med ström kommer den för tillfället inte att tömma eller centrifugera. Så snart tvättmaskinen återfår tillräckligt med ström kommer den att fungera normalt.
Fylls med fel vattentemperatur.	<ul style="list-style-type: none">• Öppna båda kranarna helt.• Se till att temperaturvalet är korrekt.• Se till att slangarna är anslutna till de rätta kranarna. Spolvattenledningar.• Se till att varmvattenberedaren är inställd på att tillföra minst 120 °F (49 °C) varmt vatten i kranen. Kontrollera även varmvattenberedarens kapacitet och återvinningsgrad.• Koppa loss slangarna och rengör nätfiltret. Nätfiltret kan vara tilltäppt.• När tvättmaskinen fylls kan vattentemperaturen förändras eftersom funktionen för automatisk temperaturstyrning styr inkommande vattentemperatur. Detta är normalt.• När tvättmaskinen fylls kan du märka att bara varmt och/eller bara kallt vatten går igenom fördelaren när kalla eller varma temperaturer väljs. Detta är normalt för funktionen för automatisk temperaturstyrning när tvättmaskinen bestämmer vattentemperaturen.
Tvätten är blöt när programmet slutar.	<ul style="list-style-type: none">• Använd hög eller extra hög centrifugeringshastighet.• Använd tvättmedel med hög effektivitet (HE) för att minska lödder.• Mängden tvätt är för liten. Små mängder (ett eller två plagg) kan bli obalanserad och inte snurra helt.• Kontrollera att tömningsslangen inte har trasslat sig eller är tilltäppt.
Läckervatten.	<ul style="list-style-type: none">• Se till att luckan är ordentligt stängd.• Se till att alla slangkopplingar är täta.• Se till att änden på tömningsslangen är korrekt isatt och fastsatt i avloppssystemet.• Undvik att fylla på med för mycket tvätt.• Använd tvättmedel med hög effektivitet (HE) för att förhindra för mycket lödder.

Problem	Åtgärd
Luktar illa.	<ul style="list-style-type: none">• Orimligt mycket lödder samlat i fördjupningar kan orsaka dålig lukt.• Kör rengöringsprogram för att sanera periodvis.• Rengör luckans tätning (membran).• Torka tvättmaskinens insida när ett program är klart.
Inga bubblor syns (endast Bubbleshot-modeller).	<ul style="list-style-type: none">• Överbelastning kan dölja bubblor.• Hårt nedsmutsad tvätt kan inte bilda bubblor.

- Kontakta kundtjänst om problemet kvarstår. Telefonnummer till kundtjänst finns på produktetiketten.
- Samsung ansvarar inte för några skador på produkten eller några personsador eller andra produktsäkerhetsproblem orsakade av en reparation som inte följer instruktionerna i dessa reparationsguider. Eventuella produktskador som uppstår till följd av att någon annan än en tjänsteleverantör som certifierats av Samsung försökt utföra en reparation täcks inte heller av garantin.

Felsökning

Informationskoder

När tvättmaskinen inte fungerar korrekt kan du titta på informationskoden på skärmen. Kontrollera tabellen nedan och prova förslagen.

Kod	Åtgärd
4C	<p>Vatten tillförs inte.</p> <ul style="list-style-type: none">• Kontrollera att vattenkranarna är öppna.• Kontrollera att vattenslangarna inte är tilltäppta.• Kontrollera att vattenkranen inte är frysen.• Kontrollera att tvättmaskinen körs med tillräckligt vattentryck.• Se till att kall- och varmvattenkranen är korrekt anslutna.• Rengör nätfiltret eftersom det kan vara tilltäppt.• När meddelandet "4C" visas tömmer maskinen vatten i 3 minuter. Under den tiden inaktiveras strömbrytaren.
4C2	<ul style="list-style-type: none">• Se till att kallvattenslangen är ordentligt ansluten till kallvattenkranen. Om den är ansluten till varmvattenkranen kan tvätten deformeras med vissa program.
5C	<p>Vatten töms inte.</p> <ul style="list-style-type: none">• Kontrollera att tömningsslangen inte är fryst eller tilltäppt.• Se till att tömningsslangen är rätt placerad beroende på typ av anslutning.• Rengör smutsfiltret eftersom det kan vara tilltäppt.• Se till att avloppsslangen är rak hela vägen till avloppssystemet.• Om informationskoden är kvar ska du kontakta kundtjänst.
dC	<p>Tvättmaskinen används med luckan öppen.</p> <ul style="list-style-type: none">• Se till att luckan är ordentligt stängd.• Se till att tvätten inte fastnar i luckan.
0C	<p>Vatten svämmar över.</p> <ul style="list-style-type: none">• Starta om efter centrifugering.• Om informationskoden är kvar på skärmen ska du kontakta en lokal kundtjänst för Samsung.
LC, LC1	<p>Räta ut tömningsslangen.</p> <ul style="list-style-type: none">• Se till att änden på tömningsslangen är inte placerad på golvet.• Kontrollera att tömningsslangen inte är tilltäppt.• Om informationskoden är kvar ska du kontakta kundtjänst.
3C	<p>Kontrollera motordrift.</p> <ul style="list-style-type: none">• Försök att starta om programmet.• Om informationskoden är kvar ska du kontakta kundtjänst.

Kod	Åtgärd
UC	Den elektroniska styrningen måste kontrolleras. <ul style="list-style-type: none"> • Kontrollera om strömförsörjningen är korrekt. • Om informationskoden är kvar ska du kontakta kundtjänst.
	Låg spänning detekterad. <ul style="list-style-type: none"> • Kontrollera om strömsladden är isatt. • Om informationskoden är kvar ska du kontakta kundtjänst.
HC	Värmekontroll för hög temperatur. <ul style="list-style-type: none"> • Om informationskoden är kvar ska du kontakta kundtjänst.
1C	Vattennivåsensorn fungerar inte som den ska. <ul style="list-style-type: none"> • Prova att stänga av strömmen och starta om programmet. • Om informationskoden är kvar ska du kontakta kundtjänst.
AC	Kontrollera kommunikationen mellan primär och sekundär PBM. <ul style="list-style-type: none"> • Prova att stänga av strömmen och starta om programmet. • Om informationskoden är kvar ska du kontakta kundtjänst.
0	Maskinen stängs inte av automatiskt efter den sista centrifugeringen, och meddelandet "0" finns kvar. <ul style="list-style-type: none"> • Maskinen fungerar normalt även om inte programmet  DRUM CLEAN (TRUMRENGÖRING) körs. Av hygieniska skäl är det dock rekommenderat att köra programmet.

Om någon informationskod är kvar på skärmen ska du kontakta en lokal kundtjänst för Samsung.

Specifikationer

Materialtabell

Följande symboler erbjuder tvättanvisningar. Klädvårdsetiketterna omfattar symboler för torkning, blekning, torkning och strykning, eller för kemtvätt när det behövs. Användningen av symbolerna är konsekvent bland tillverkarna av hushållstextilier och importerade alternativ.

Följ tvättetiketterna för att maximera textiliernas livslängd och minska tvättproblem.

Tvätt

	95 °C koktvätt.
	60 °C kulörtvätt.
	60 °C kulörtvätt. ("Lättskött" kulörtvätt)
	40 °C kulörtvätt.
	40 °C mild tvätt.
	40 °C mycket mild tvätt.
	30 °C fintvätt.
	30 °C mild fintvätt.
	30 °C mycket mild fintvätt.
	Handtvätt.
	Tvätta inte.

OBS!

Siffrorna i badkaret anger de maxtemperaturer för tvätt i grader Celsius som inte får överskridas.

Blekning

	Valfritt blekmedel tillåtet.
	Endast syreblekmedel tillåtet.
	Blek inte.





Torkning

	Torktumling/torkning vid en temperatur på 80 °C med en normal torkprocess.
	Torktumling/torkning vid en temperatur på 60 °C med en normal torkprocess.
	Torktumla inte
	Hängtorkning.
	Droptorkning.
	Plantorkning.
	Droplantorkning.
	Hängtorkning i skuggan.
	Droptorkning i skuggan.
	Plantorkning i skuggan.
	Droplantorkning i skuggan.

OBS!

- Prickarna anger torktumlarens torkningsnivå.
- Strecken anger typ och plats för torkningen.

Strykning

	Stryk med fotplattan på maxtemperatur 200 °C.
	Stryk med fotplattan på maxtemperatur 150 °C.
	Stryk med fotplattan på maxtemperatur 110 °C. Var försiktig vid användning av ångstrykjärn (strykning utan ånga).
	Stryk inte.

OBS!

Prickarna anger temperaturintervallerna för strykning (reglage, ånga, resestrykjärn och strykmaskiner).

OBS!

- Bokstäverna i en cirkel anger de lösningsmedel (P, F) som används i kemtvätt eller wetclean-tvätt (W).
- I allmänhet anger strecket under symbolen en mildare behandling (t.ex. skonsam cykel för lättskötta plagg). Det dubbla strecket anger skötselnivåer med särskilt skonsam behandling.

Professionell skötsel

	Professionell kemtvätt i perkloretylen och/eller kolväten (tunga bensiner) med normal process.
	Professionell kemtvätt i perkloretylen och/eller kolväten (tunga bensiner) med skonsam process.
	Professionell kemtvätt i kolväten (tunga bensiner) med normal process.
	Professionell kemtvätt i kolväten (tunga bensiner) med skonsam process.
	Kemtvätta inte.
	Professionell wetclean-tvätt.
	Mild professionell wetclean-tvätt.
	Mycket mild professionell wetclean-tvätt.
	Wetclean-tvätta inte.

Specifikationer

Skydda miljön

- Den här apparaten är tillverkad av återvinningsbara material. Följ de lokala reglerna för avfallshantering om du bestämmer dig för att göra dig av med produkten. Kapa strömsladden så att enheten inte kan anslutas till en strömkälla. Ta bort luckan så att djur och småbarn inte kan fastna inne i apparaten.
- Överdosera inte tvättmedlet, följ tvättmedelstillverkarens instruktioner.
- Använd endast fläckborttagningsmedel före tvätt om det är absolut nödvändigt.
- Spara vatten och el genom att bara köra fulla maskiner (den exakta mängden beror på vilket program som används).

Garanti gällande reservdelar

Vi garanterar att följande reservdelar kommer att finnas tillgängliga för yrkesreparatörer och slutkonsumenter i minst 10 år efter att den sista apparaten av denna modell distribueras.

- Luckan, gångjärnen och luckans packningar, övriga tätningar, luckans låsmekanism och kringutrustning av plast som t.ex. tvättmedelsdoserare.
- Listade delar kan köpas på webbplatsen nedan.
 - <http://www.samsung.com/support>

Specifikationsblad

"*" Asterisk(er) innebär en variant av en modell och kan vara olika (0–9) eller (A–Z).

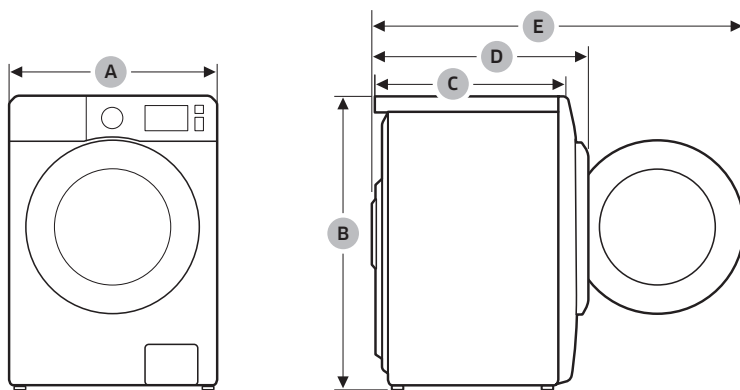

Typ		Frontmatad tvättmaskin	
Modellnamn		WW9*TA*4***	
Mått	A (bredd)	600 mm	
	B (höjd)	850 mm	
	C (djup)	550 mm	
	D	635 mm	
	E	1072 mm	
Vattentryck		50-1000 kPa	
Nettovikt		67,0 kg (WW**T*8****, WW**T*5****, WW**T*3****) 65,0 kg (WW**T*0****)	
Maximal tvättmängd	Tvätt och centrifugering	9,0 kg	
Strömförbrukning	Tvätt och torkning	AC 220-240 V/50 Hz	1900–2300 W
Varvtal centrifug		1400 varv/min	

Specifikationer

Typ		Frontmatad tvättmaskin	
Modellnamn		WW8*TA*4***	WW8*TA*2***
Mått	A (bredd)	600 mm	
	B (höjd)	850 mm	
	C (djup)	550 mm	
	D	635 mm	
	E	1072 mm	
Vattentryck		50-1000 kPa	
Nettovikt		67,0 kg (WW**T*8****, WW**T*5****, WW**T*3****) 65,0 kg (WW**T*0****)	
Maximal tvättmängd	Tvätt och centrifugering	8,0 kg	
Strömförbrukning	Tvätt och torkning	AC 220-240 V/50 Hz	1900–2300 W
Varvtal centrifug		1400 varv/min	1200 varv/min

Typ		Frontmatad tvättmaskin	
Modellnamn		WW7*TA*4***	WW7*TA*2***
Mått	A (bredd)	600 mm	
	B (höjd)	850 mm	
	C (djup)	550 mm	
	D	635 mm	
	E	1072 mm	
Vattentryck		50-1000 kPa	
Nettovikt		67,0 kg (WW**T*8****, WW**T*5****, WW**T*3****) 65,0 kg (WW**T*0****)	
Maximal tvättmängd	Tvätt och centrifugering	7,0 kg	
Strömförbrukning	Tvätt och torkning	AC 220-240 V/50 Hz	1900–2300 W
Varvtal centrifug		1400 varv/min	1200 varv/min

OBS!

Design och specifikationer kan ändras utan föregående meddelande i kvalitetssyfte.

EPREL-information

Här finns modellens EPREL-registreringsnummer:

1. Gå till <https://eprel.ec.europa.eu>
2. Lokalisera modellbeteckningen på produktens energimärkningsetikett och skriv in den i sökrutan
3. Modellens energimärkningsinformation visas

* Du kan få åtkomst till produktinformationen direkt via [https://eprel.ec.europa.eu/qr/#####\(registreringsnummer\)](https://eprel.ec.europa.eu/qr/#####(registreringsnummer))

Du hittar registreringsnumret på produktens typskylt.

Indikativ information (enligt EU 2019/2023)

Modell	Program	Kapacitet (kg)	Programtid (HH:MM)	Energiförbrukning (kWh/program)	Vattenförbrukning (L/program)	Maximal temperatur (°C)	Återstående fukthalt (%)	Centrifugeringshastighet (varv/min)
WW9*TA*4***	ECO 40-60	9,0	03:48	0,809	71,0	31	49,5	1400
		4,5	02:54	0,509	46,0	27	51,0	1400
		2,5	02:36	0,216	36,0	21	53,0	1400
	COTTON (BOMULL) 20 °C	9,0	03:19	0,357	117,0	20	53,0	1400
	COTTON (BOMULL) 60 °C	9,0	02:25	1,504	134,0	55	53,0	1400
	COTTON (BOMULL) 60 °C + Bubble Soak	9,0	02:55	2,099	134,0	60	53,0	1400
	SYNTHETICS (SYNTET) 40 °C	4,0	02:25	0,680	68,0	40	32,0	1200
15' QUICK WASH (SNABTVÄTT 15') Kall	2,0	00:15	0,015	43,0	15	105,0	800	
WW9*TA*2***	ECO 40-60	9,0	03:48	0,809	71,0	31	49,5	1200
		4,5	02:54	0,509	46,0	27	51,0	1200
		2,5	02:36	0,216	36,0	21	58,5	1200
	COTTON (BOMULL) 20 °C	9,0	03:19	0,357	117,0	20	56,0	1200
	COTTON (BOMULL) 60 °C	9,0	02:25	1,504	134,0	55	56,0	1200
	COTTON (BOMULL) 60 °C + Bubble Soak	9,0	02:55	2,099	134,0	60	56,0	1200
	SYNTHETICS (SYNTET) 40 °C	4,0	02:25	0,680	68,0	40	32,0	1200
15' QUICK WASH (SNABTVÄTT 15') Kall	2,0	00:15	0,015	43,0	15	105,0	800	

Specifikationer

Svenska

Modell	Program	Kapacitet (kg)	Programtid (HH:MM)	Energiförbrukning (kWh/program)	Vattenförbrukning (L/program)	Maximal temperatur (°C)	Återstående fukthalt (%)	Centrifugeringshastighet (varv/min)
WW8*TA*4***	ECO 40-60	8,0	03:38	0,805	65,0	33	50,0	1400
		4,0	02:48	0,525	45,0	30	51,5	1400
		2,0	02:31	0,278	31,0	23	53,0	1400
	COTTON (BOMULL) 20 °C	8,0	03:19	0,339	104,0	20	53,0	1400
	COTTON (BOMULL) 60 °C	8,0	02:25	1,659	127,0	55	53,0	1400
	COTTON (BOMULL) 60 °C + Bubble Soak	8,0	02:55	2,192	127,0	60	53,0	1400
	SYNTHETICS (SYNTET) 40 °C	4,0	02:25	0,680	68,0	40	32,0	1200
15' QUICK WASH (SNABTVÄTT 15') Kall	2,0	00:15	0,015	43,0	15	105,0	800	
WW8*TA*2***	ECO 40-60	8,0	03:38	0,805	65,0	33	50,0	1200
		4,0	02:48	0,525	45,0	30	51,5	1200
		2,0	02:31	0,278	31,0	23	58,5	1200
	COTTON (BOMULL) 20 °C	8,0	03:19	0,339	104,0	20	56,0	1200
	COTTON (BOMULL) 60 °C	8,0	02:25	1,659	127,0	55	56,0	1200
	COTTON (BOMULL) 60 °C + Bubble Soak	8,0	02:55	2,192	127,0	60	56,0	1200
	SYNTHETICS (SYNTET) 40 °C	4,0	02:25	0,680	68,0	40	32,0	1200
15' QUICK WASH (SNABTVÄTT 15') Kall	2,0	00:15	0,015	43,0	15	105,0	800	
WW7*TA*4***	ECO 40-60	7,0	03:28	0,722	59,5	31	50,5	1400
		3,5	02:42	0,478	41,2	27	52,5	1400
		2,0	02:31	0,267	30,0	24	53,0	1400
	COTTON (BOMULL) 20 °C	7,0	03:19	0,336	120,0	20	53,0	1400
	COTTON (BOMULL) 60 °C	7,0	02:25	1,587	117,0	55	53,0	1400
	COTTON (BOMULL) 60 °C + Bubble Soak	7,0	02:55	2,011	117,0	60	53,0	1400
	SYNTHETICS (SYNTET) 40 °C	4,0	02:25	0,680	68,0	40	32,0	1200
15' QUICK WASH (SNABTVÄTT 15') Kall	2,0	00:15	0,015	43,0	15	105,0	800	

Modell	Program	Kapacitet (kg)	Programtid (HH:MM)	Energiförbrukning (kWh/program)	Vattenförbrukning (L/program)	Maximal temperatur (°C)	Återstående fukthalt (%)	Centrifugeringshastighet (varv/min)
WW7*TA*2***	ECO 40-60	7,0	03:28	0,722	59,5	31	50,5	1200
		3,5	02:42	0,478	41,2	27	52,5	1200
		2,0	02:31	0,267	30,0	24	58,5	1200
	COTTON (BOMULL) 20 °C	7,0	03:19	0,336	120,0	20	56,0	1200
		7,0	02:25	1,587	117,0	55	56,0	1200
	COTTON (BOMULL) 60 °C + Bubble Soak	7,0	02:55	2,011	117,0	60	56,0	1200
	SYNTHETICS (SYNTET) 40 °C	4,0	02:25	0,680	68,0	40	32,0	1200
15' QUICK WASH (SNABTVÄTT 15') Kall	2,0	00:15	0,015	43,0	15	105,0	800	
WW8*TA*2***(*)	ECO 40-60	8,0	03:38	0,805	65,0	33	50,0	1200
		4,0	02:48	0,525	45,0	30	51,5	1200
		2,0	02:31	0,278	31,0	23	58,5	1200
	COTTON (BOMULL) 20 °C	8,0	03:19	0,339	104,0	20	56,0	1200
		8,0	02:25	1,659	127,0	55	56,0	1200
	COTTON (BOMULL) 60 °C + Bubble Soak	8,0	02:55	2,192	127,0	60	56,0	1200
	SYNTHETICS (SYNTET) 40 °C	4,0	02:25	0,680	68,0	40	32,0	1200
15' QUICK WASH (SNABTVÄTT 15') Kall	2,0	00:15	0,015	43,0	15	105,0	800	
WW7*TA*2***(*)	ECO 40-60	7,0	03:28	0,742	62,0	31	50,5	1200
		3,5	02:42	0,468	36,0	27	52,5	1200
		2,0	02:31	0,251	31,0	24	58,5	1200
	COTTON (BOMULL) 20 °C	7,0	03:19	0,336	120,0	20	56,0	1200
		7,0	02:25	1,587	117,0	55	56,0	1200
	COTTON (BOMULL) 60 °C + Bubble Soak	7,0	02:55	2,011	117,0	60	56,0	1200
	SYNTHETICS (SYNTET) 40 °C	4,0	02:25	0,680	68,0	40	32,0	1200
15' QUICK WASH (SNABTVÄTT 15') Kall	2,0	00:15	0,015	43,0	15	105,0	800	

De värden som anges för andra program än programmet ECO 40-60 och tvätt- och torkningsprogrammet är endast vägledande.

SAMSUNG

FRÅGOR ELLER KOMMENTARER?

LAND	RING	ELLER BESÖK OSS PÅ WEBBEN
DENMARK	707 019 70	www.samsung.com/dk/support
FINLAND	030-6227 515	www.samsung.com/fi/support
NORWAY	21629099	www.samsung.com/no/support
SWEDEN	0771 726 786	www.samsung.com/se/support



DC68-04206D-01